

ОСУШИТЕЛИ СЖАТОГО ВОЗДУХА

DALGAKIRAN®

РУКОВОДСТВО ПО ЭКСПЛУАТАЦИИ

СЕРИЯ Dryair DK (Dryair DK-10 - Dryair DK-260)

ПРИМЕЧАНИЕ ОТНОСИТЕЛЬНО ПРЕДОСТАВЛЕНИЯ ГАРАНТИИ



Несоблюдение инструкций и указаний, приведенных в настоящем руководстве, или неправильная эксплуатация данного оборудования приведут к ОТМЕНЕ гарантии!

СОДЕРЖАНИЕ

1.	ПРИМЕЧАНИЯ ПО ОБЕСПЕЧЕНИЮ БЕЗОПАСНОСТИ - Пожалуйста, прочитайте	
1.1	Транспортировка	6
1.2	Установка	6
1.3	Монтаж	6
1.4	Перед началом эксплуатации	6
1.5	Техническое обслуживание, выполняемое техническими специалистами	7
1.6	Техническое обслуживание, выполняемое пользователем	7
2.	ОПИСАНИЕ ОСУШИТЕЛЯ DRYAIR DK	7
3.	ЭКСПЛУАТАЦИЯ	11
4.	ЭЛЕКТРИЧЕСКИЙ КОНТРОЛЛЕР	13
4.1	Digi-Pro	13
4.2	ESD 3	13
5.	ТЕХНИЧЕСКИЕ ХАРАКТЕРИСТИКИ	21
6.	СХЕМЫ	22
6.1	Схемы воздушного потока	22
6.2	Электрические схемы	26
7.	СХЕМЫ СОЕДИНЕНИЙ	40
	ОБЩИЕ ХАРАКТЕРИСТИКИ	66
8.	ПОКОМПОНЕНТНЫЕ ИЗОБРАЖЕНИЯ	67
9.	РАСПОЛОЖЕНИЕ ЧАСТЕЙ	120
10.	ПОИСК И УСТРАНЕНИЕ НЕИСПРАВНОСТЕЙ	121
11.	ГАРАНТИЯ	123

Декларация о соответствии
директиве 2014/68/EU о безопасности оборудования,
работающего под давлением (PED)
(Нотифицированный орган № 0408)

Изготовитель	Mikropor Filters I.OSB Büyük Selçuklu Caddesi, No:4 06935 Ankara/Turkey Телефон: 0312 267 0770 Факс: 0312 267 0552
Описание изделия	Осушитель воздуха МК 10 (DK 10), МК 20 (DK 20), МК 30 (DK 30), МК 70 (DK 35), МК 40 (DK 40), МК 50 (DK 50), МК 60 (DK 60), МК 70 (DK 70), МК 80 (DK 80), МК 90 (DK 90), МК 100 (DK 100), МК 110 (DK 110), МК 120 (DK 120), МК 130 (DK 130), МК 140 (DK 140), МК 150 (DK 150), МК 160 (DK 160), МК 170 (DK 170), МК 180 (DK 180), МК 190 (DK 190), МК 200 (DK 200), МК 210 (DK 210), МК 220 (DK 220), МК 230 (DK 230), МК 240 (DK 240), МК 250 (DK 250), МК 260 (DK 260),
Серийный номер оборудования (устройства)	0117MA00001 - 5217MA99999
Тип изделия	Осушитель воздуха категории II (CAT II)
Модуль	Модуль А2
Модель оценки	Совместимость с модулем А2
Утвердил TÜV Austria Service GMBH Стандарты сертификации	Нотифицированный орган № 0408 Адрес: Deutschstreaase 10 1230 Wien/Österreich PED (2014/68/EU) сертификация EN378-2
Сертификат	ZSTS / SWZE / 1790
Модули оценки соответствия встроенных элементов, работающих под давлением:	
Теплообменник	CAT II МОДУЛЬ А2
Ресивер	CAT I МОДУЛЬ А2
Сепаратор	CAT I МОДУЛЬ А2
Компрессор	CAT I МОДУЛЬ А2
Ответственность в отношении изделия	vvc Filter несет ответственность за изделие, состояние которого соответствует состоянию на момент поставки. Любые изменения запрещены. Эксплуатация изделия должна осуществляться в соответствии с его назначением. В случае нарушения приведенных выше требований изготовитель снимает с себя ответственность за изделие. Маркировка CE на изделии будет недействительна.
Подпись	
Руководитель службы контроля качества, сосуд под давлением	Ахмет Эмин ЧАМЛИБЕЛЬ Дата: 29.03.2017

ДЕКЛАРАЦИЯ О СООТВЕТСТВИИ ЕС



ИЗГОТОВИТЕЛЬ

НАЗВАНИЕ : MİKROPOR MAK. SAN. VE TİC. A.Ş.
АДРЕС : Organize Sanayi Bölgesi Büyük Selçuklu Bulvarı No. 4, 06935, Ankara - Türkiye
ТЕЛЕФОН : +90 312 267 07 00 ФАКС: +90 312 267 05 52 ВЕБСАЙТ: www.mikropor.com.tr

Имя и адрес

составителя технического файла

: Ахмет Эмин ЧАМЛИБЕЛЬ
Organize Sanayi Bölgesi Büyük Selçuklu
Bulvarı No. 4, 06935, Ankara - Türkiye

Нижеподписавшийся настоящим заявляет, что описанные изделия отвечают основным требованиям приведенных ниже стандартов, основанных на директиве на машины и механизмы 2006/42/ЕС, директиве на низковольтное оборудование 2014/35/ЕС и директиве по электромагнитной совместимости 2014/30/ЕС.

Указанное ниже оборудование прошло внутренние производственные проверки и окончательные испытания Mikropor.

МОДЕЛИ ОБОРУДОВАНИЯ: осушитель воздуха

МК 10 (DK 10), МК 20 (DK 20), МК 30 (DK 30), МК 70 (DK 35), МК 40 (DK 40), МК 50 (DK 50), МК 60 (DK 60), МК 70 (DK 70), МК 80 (DK 80), МК 90 (DK 90), МК 100 (DK 100), МК 110 (DK 110), МК 120 (DK 120), МК 130 (DK 130), МК 140 (DK 140), МК 150 (DK 150), МК 160 (DK 160), МК 170 (DK 170), МК 180 (DK 180), МК 190 (DK 190), МК 200 (DK 200), МК 210 (DK 210), МК 220 (DK 220), МК 230 (DK 230), МК 240 (DK 240), МК 250 (DK 250), МК 260 (DK 260).

Серийный номер оборудования (устройства): 0117МА00001 - 5217МА99999

ПРИМЕНИМЫЕ ДИРЕКТИВЫ:

2006/42/ЕС ДИРЕКТИВА НА МАШИНЫ И МЕХАНИЗМЫ
2014/35/ЕС ДИРЕКТИВА НА НИЗКОВОЛЬТНОЕ ОБОРУДОВАНИЕ
2014/30/ЕС ДИРЕКТИВА ПО ЭЛЕКТРОМАГНИТНОЙ СОВМЕСТИМОСТИ

Сертификат №: 16-PS-0279-TAT-16-MAD-1059

ПРИМЕНИМЫЕ СТАНДАРТЫ:

EN ISO 12100:2010; EN 60204-1:2006/AC:2010; EN 61000-6-2:2005; EN 61000-6-4:2007+A1:2011
EN 378-2

ПОДПИСАНО ОТ ИМЕНИ ИЗГОТОВИТЕЛЯ

ИМЯ : Ахмет Эмин ЧАМЛИБЕЛЬ
ДОЛЖНОСТЬ : руководитель производственного отдела
МЕСТО/ДАТА : АНКАРА / 03.04.2017

ПОДПИСЬ :

I. ПРИМЕЧАНИЯ ПО ОБЕСПЕЧЕНИЮ БЕЗОПАСНОСТИ



Пожалуйста, ПРОЧИТАЙТЕ

При эксплуатации осушителя воздуха оператор должен применять безопасные методы работы и соблюдать все местные правила техники безопасности и соответствующие нормы.

- A) Перед выполнением монтажа необходимо сбросить давление из осушителя и системы сжатого воздуха и отключить оборудование электрической сети.
- B) Пользователь несет ответственность за безопасные условия эксплуатации. Если в результате проверки выясняется, что безопасная работа не может быть гарантирована, необходимо заменить соответствующие части и элементы.
- C) Монтаж, эксплуатация, техническое обслуживание и ремонт должны выполняться обученными и опытными специалистами.
- D) Соблюдайте минимальные и максимальные значения, а также правила техники безопасности, приведенные в настоящем руководстве.
- E) Если какое-либо указание в настоящем руководстве не соответствует местному законодательству, должен применяться наиболее строгий стандарт.

1.1 Транспортировка

- A) При транспортировке осушителя будьте осторожны и внимательны. Не допускайте падения осушителя и не подвергайте осушитель ударам.
- B) Для транспортировки осушителя может использоваться вилочный погрузчик. Вилы погрузчика должны быть рассчитаны на полную ширину или длину погрузчика. Во время перемещения осушителя соблюдайте осторожность.

1.2 Установка

- A) Осушитель должен устанавливаться горизонтально. Для надлежащей вентиляции и проведения технического обслуживания обеспечьте зазоры не менее 50 см вокруг осушителя.
- B) Температура окружающей среды в помещении не должна превышать 45°C и не должна быть ниже 4°C, принимая во внимание тепло, генерируемое осушителем.
- C) (40 Вт для каждого литра в секунду согласно ISO 7183-A или 18 Вт для каждого стандартного куб. фута в минуту согласно ISO 7183-B).
- D) В атмосфере не должны присутствовать химические вещества, которые могут повредить медь (аммиак и др.).

1.3 Монтаж

В дополнение к общим строительным нормам и местным правилам, должны соблюдаться следующие инструкции:

- 1) Монтаж осушителя сжатого воздуха должен выполняться обученными и опытными специалистами.
- 2) Никогда не демонтируйте и не изменяйте защитные устройства, кожухи, крышки и изоляцию осушителя. Сосуды давления и оборудование, устанавливаемые снаружи осушителя и находящиеся под давлением выше атмосферного давления, должны оснащаться предохранительными клапанами сброса давления.

1.4 Перед началом эксплуатации

Перед началом эксплуатации осушителя необходимо выполнить следующие действия:

- A) Примите все меры предосторожности.
- B) Обеспечьте трубопровод нужного диаметра, соответствующий рабочему давлению (см. технические характеристики).
- C) Трубопровод, присоединяемый к осушителю, должен быть рассчитан на рабочее давление (см. технические характеристики).
- D) Никогда не используйте осушитель при давлении выше максимального значения, указанного в паспортной табличке осушителя (обратитесь также к техническим характеристикам).
- E) Выпуск должен осуществляться в атмосферу. Если выпускной патрубок соединен с трубой или шлангом, то диаметр трубы / шланга должен быть достаточно большим, для того чтобы не создавать обратного давления во время выпуска. Диаметр трубы / шланга не должен быть меньше диаметра выпускного патрубка. Труба / шланг должны всегда находиться под атмосферным давлением. Обратное давление в трубе приведет к повреждению системы выпуска и нарушению работы фильтров и/или осушителей.

1.5 Техническое обслуживание, выполняемое техническими специалистами

- A) Техническое обслуживание и ремонт должны проводиться только после выключателя электропитания осушителя и сброса давления в осушителе.
- B) Для выполнения технического обслуживания и ремонта применяйте соответствующие инструменты.
- C) Перед демонтажем частей, находящихся под давлением, отсоедините линию подачи сжатого воздуха и сбросьте давление в системе.
- D) Будьте внимательны при выполнении технического обслуживания и ремонта. Не допускайте попадания грязи в осушитель. Закройте отверстия и части осушителя чистой тканью, бумагой или клейкой лентой. Никогда не проводите сварочных работ на ресивере и не вносите никаких изменений в его конструкцию.
- E) Никогда не оставляйте в осушителе инструменты, незакрепленные детали или ветошь.
- F) Перед возвращением осушителя в эксплуатацию проверьте установки блока управления и защитных устройств, а также давление и температуру в системе подачи сжатого воздуха.

1.6 Техническое обслуживание, выполняемое пользователем

- A) Поддерживайте осушитель в чистом виде.
- B) Регулярно проверяйте функционирование конденсатоотводчика.
- C) Через каждые шесть месяцев проверяйте и очищайте сливной фильтр. Для этого отвинтите винт и промойте фильтр изнутри водопроводной водой для удаления грязи.
- D) Для осушителей с воздушным охлаждением очищайте воздушный конденсатор в случае его загрязнения.
- E) Для дополнительных конденсаторов с водяным охлаждением используйте только чистую воду и установите фильтр для воды, если это необходимо. Для очистки конденсатора используйте поток воды, подаваемый в обратном направлении.
- F) В случае возникновения проблем при проведении технического обслуживания обратитесь к разделу "Поиск и устранения неисправностей".
- G) После завершения технического обслуживания проверьте установки рабочего давления, температуры и времени. Если устройства управления и защитные устройства функционируют должным образом, осушитель может быть введен в эксплуатацию.

2. ОПИСАНИЕ ОСУШИТЕЛЯ

A) Изготовитель:

Mikropor / www.mikropor.com

B) Назначение осушителя.

- 1) Охлаждаемый осушитель сжатого воздуха предназначен для удаления водяного пара из промышленного сжатого воздуха.
- 2) Осушитель предназначен для работы внутри помещения.
- 3) Соблюдайте минимальные и максимальные значения, а также правила техники безопасности, приведенные в настоящем руководстве.

С) Паспортная табличка осушителя.

На корпусе осушителя сжатого воздуха имеется паспортная табличка.

REFRIGERANT AIR DRYER	
Model No:	MODEL NO
Serial No:	
Max. Pressure	Refrigerant
Max. Amper	Ref.Quantity
Fuse Amper	Voltage
Element Type	Power
	Address:
<small>Manufactured In : Organize Sanayi Bolgesi, Buyuk Selcuklu Bulvari, No.4, 06935 Ankara/TURKEY</small>	

Описание параметров, приведенных в паспортной табличке осушителя

Model No:	номер модели осушителя
Serial No:	серийный номер осушителя
Max Pressure:	максимальное рабочее давление осушителя
Max Amper:	максимально допустимая сила тока
Fuse Amp:	максимальный ток предохранителя
Element Type:	тип фильтрующего элемента осушителя воздуха
Refrigerant:	тип используемого газообразного хладагента
Refri Quantity:	количество используемого газообразного хладагента
Voltage:	напряжение питания
Power:	номинальная входная мощность в условиях, определенных для осушителя данного типа

D) Рабочие характеристики.

1) Контур хладагента:

Контур хладагента можно разделить на **3** части:

- A) Секция низкого давления с испарителем (теплообменником).
- B) Секция высокого давления, включающая в себя конденсатор, жидкостной ресивер (если установлен) и фильтр-осушитель.
- C) Контур управления, включающий в себя компрессор, расширительный клапан, перепускной клапан (если установлен), реле давления вентилятора (если установлено).

2) Для осушителей с водяным охлаждением:

- A) Водяной клапан.
- B) Реле высокого давления (если установлено).

3) Контур хладагента функционирует следующим образом:

- A) Компрессор сжимает газообразный хладагент до высокой температуры.
- B) Горячий хладагент конденсируется в конденсаторе. Сжиженный хладагент хранится в жидкостном ресивере (если установлен).
- C) Жидкость подается из резервуара для хранения в испаритель (теплообменник) через расширительный клапан. Расширительный клапан защищен фильтром, который удаляет частицы и влагу, которые могут присутствовать в контуре.
- D) Жидкость попадает в секцию хладагента теплообменника и испаряется, отводя тепло из сжатого воздуха. Газообразный хладагент всасывается в компрессор и цикл повторяется.
- E) Для обеспечения стабильного давления испарения и, соответственно, температуры хладагента в теплообменнике, горячий газообразный хладагент подается в контур через перепускной клапан. В некоторых осушителях с этой целью установлен автоматический расширительный клапан.

4) Контур сжатого воздуха:

- A) Насыщенный горячий сжатый воздух поступает в экономайзер и предварительно охлаждается сухим охлажденным воздухом. Затем он продолжает охлаждаться до точки росы в холодной зоне секции охлаждения и подается в отделитель, где собирается конденсат. Отводимый охлажденный воздух нагревается в экономайзере поступающим горячим воздухом.

- В)** Конденсат собирается после центрифугирования и отводится через автоматический конденсатоотводчик.
С) Пока температура сжатого воздуха не опустится ниже точки росы, конденсат в воздушном контуре будет отсутствовать.

Принцип работы осушителя сжатого воздуха

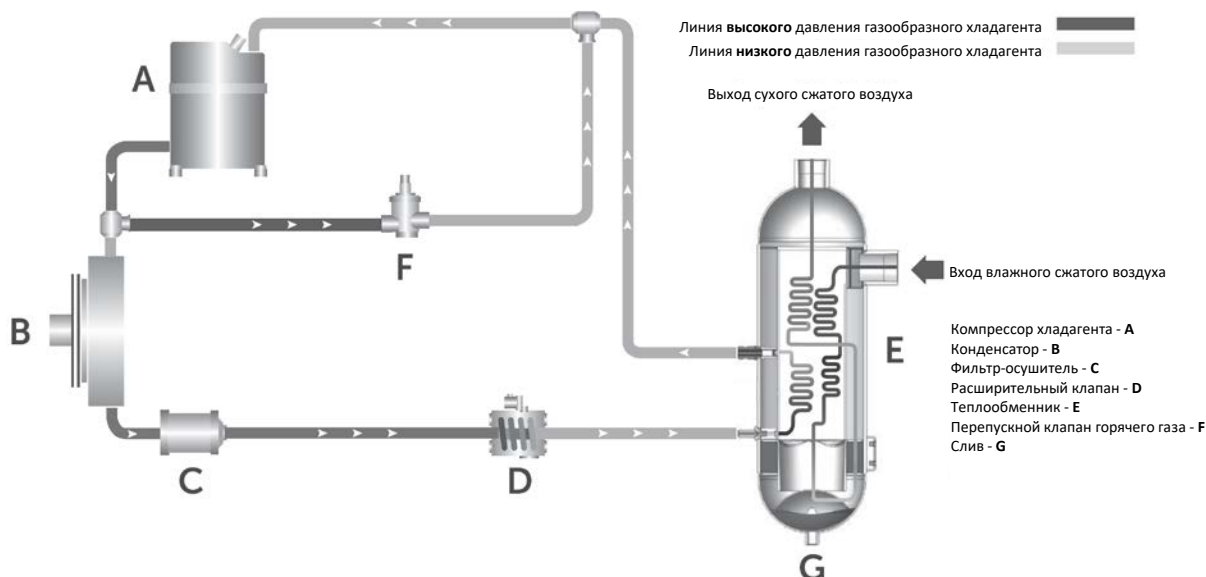

5) Компрессор хладагента

Повышает давление и температуру хладагента. Обычно используются компрессоры двух типов в зависимости от объема хладагента:

- Компрессор поршневого типа;
- Компрессор спирального типа.

6) Конденсатор

Рассеивает тепло, выделяемое испарителем и компрессором.

Используются конденсаторы двух типов:

- Конденсатор с воздушным охлаждением (стандартный);

Эти конденсаторы предназначены для отвода тепла с помощью окружающего воздуха.

Для принудительной подачи воздуха через ребра с целью повышения теплопередачи используются вентиляторы.

- Конденсатор с водяным охлаждением (опция).

Эти конденсаторы предназначены для отвода тепла с помощью потока воды.

Для этой цели используется кожухотрубный теплообменник.

7) Защита контура хладагента

А) Выключатель Klixon: однофазные компрессоры оснащены выключателем Klixon, представляющим собой тепловое реле, контролирующее температуру компрессора и возможный перегрев.

В случае неисправности Klixon размыкается и снова включается автоматически после остывания компрессора.

В) Реле высокого давления: контур хладагента рассматривается как сосуд давления, поэтому контур защищен от повышения давления с помощью реле, переустанавливаемого вручную. Для осушителей, в которых используется хладагент R134a, реле установлено на значение 25 бар.

С) Фильтр-осушитель: контур хладагента представляет собой замкнутый контур, и для обеспечения правильного функционирования первостепенное значение имеет полное удаление воды из контура хладагента.

Д) Во избежание проблем, из контура хладагента необходимо откачать воздух перед заправкой системы хладагентом. Контур хладагента оснащен фильтром-осушителем, который также задерживает твердые частицы, которые могли попасть в контур во время сборки.

Е) Осушители с водяным охлаждением оснащены реле высокого давления.

В случае возникновения неисправности в системе подачи охлаждающей воды реле давления отключит осушитель. После срабатывания реле высокого давления оно должно быть переустановлено вручную перед включением осушителя.

8) Управление контуром хладагента

- a) **Подача жидкого хладагента:** жидкий хладагент подается в испаритель с помощью регулирующего клапана. Этот клапан представляет собой термостатический или пресостатический клапан, поддерживающий постоянный перегрев хладагента в испарителе.
- b) **Постоянное давление испарения:** в осушителях, оснащенных перепускным клапаном, давление испарения поддерживается на постоянном уровне путем регулируемой подачи нагретого газа со стороны высокого давления в секцию низкого давления контура.

9) Конденсатоотводчик

Конденсатоотводчик легко демонтируется, поскольку он может быть отключен от контура сжатого воздуха с помощью шарового клапана. Перед выполнением демонтажа необходимо сбросить давление из конденсатоотводчика.

10) Теплообменник модульной конструкции

- a) Осушитель оснащен компактным моноблочным теплообменником.

Этот модуль специально предназначен для сухого сжатого воздуха и включает в себя следующие элементы:

- 1) Экономайзер, который предварительно охлаждает входящий горячий воздух с помощью потока холодного воздуха.
- 2) Воздушный теплообменник с хладагентом для охлаждения сжатого воздуха.
- 3) Центробежный отделитель, не требующий обслуживания, для сбора конденсата.

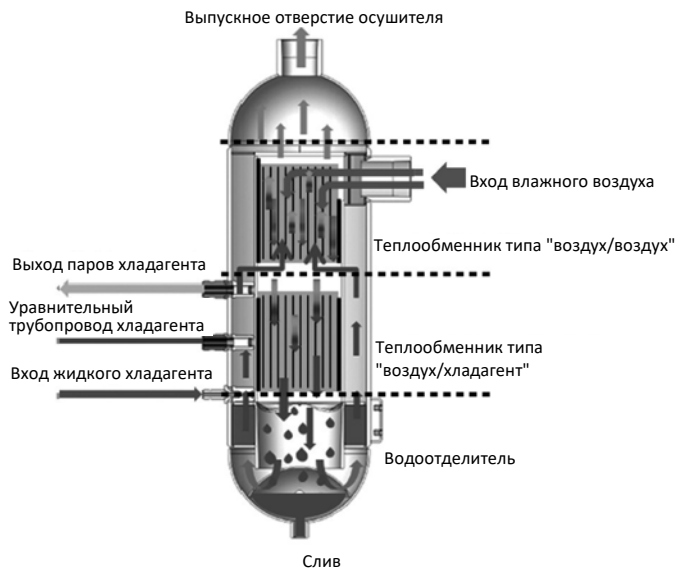

11) Дополнительные устройства.

Реле температуры: располагается внутри осушителя. Диапазон установки реле температуры: от 0 до 35°C.

Цифровой контроллер DigiPro: позволяет осушителю экономить энергию, когда в осушитель не подается поток сжатого воздуха. Контроллер отображает следующую информацию: значение точки росы, интервал периодического техобслуживания, отчет о состоянии, счетчик времени работы, температура в градусах Фаренгейта или Цельсия (°F или °C).

Цифровой контроллер ESD3 – энергосберегающее устройство (ESD): позволяет осушителю экономить энергию, когда в осушитель не подается поток сжатого воздуха. Контроллер отображает следующую информацию: значение точки росы, интервал периодического техобслуживания, отчет о состоянии, счетчик времени работы, температура в градусах Фаренгейта или Цельсия (°F или °C). (См. стандартные и опциональные конфигурации на следующей странице).

3. ЭКСПЛУАТАЦИЯ

Панели управления осушителей серии Dryair DK

Панель управления осушителя включает в себя следующие элементы:



Однофазный	Цифровой контроллер
Dryair DK 10 - Dryair DK 110	Digi-Pro



Трёхфазный	Цифровой контроллер	Аксессуары
Dryair DK 120 - Dryair DK 130	Digi-Pro	Главный выключатель



Трёхфазный	Цифровой контроллер	Аксессуары
Dryair DK 140 - Dryair DK 260	ESD3	Кнопка аварийного останова



ВАЖНО

В осушителе установлены два фильтра сжатого воздуха.

Когда активизируется состояние тревоги, выполните замену фильтрующего элемента для обеспечения эффективной работы осушителя.

Рекомендуется иметь на складе запас фильтрующих элементов для их замены в случае необходимости.



ВНИМАНИЕ

Осушители серии Dryair DK характеризуются низким падением давления по сравнению с конкурентами.

Не используйте осушители Dryair DK вместе с другими осушителями, которые обладают более высоким падением давления, без предварительного согласования с нашим техническим отделом.

3.1 Действия, выполняемые во время эксплуатации

Регулярно проверяйте цифровой контроллер ESD3 или Digi-Pro на осушителе.

3.2 Запуск и выключение

Предупреждение: не оставляйте осушитель в выключенном состоянии, когда через него продолжает поступать сжатый воздух.

3.3 Первоначальный пуск или пуск после длительного простоя

1) Установите поворотный переключатель в положение "I". Выполняется включение нагревателя осушителя и системы слива.

Рекомендуется оставить питание осушителя постоянно включенным, для того чтобы подогреватель картера работал в непрерывном режиме.



ВАЖНО!

2) После длительного простоя осушителя **ОБЯЗАТЕЛЬНО** прогрейте его в течение не менее 4 часов перед повторным запуском для предотвращения потока сжатого воздуха во время предварительного нагрева.

3) Выполняйте ежедневную процедуру запуска и выключения.

3.4 Ежедневная процедура запуска и выключения

1) Нажмите на кнопку включения для запуска осушителя.

2) После запуска осушителя загорится светодиод запуска, сигнализирующий о том, что осушитель находится в рабочем режиме.

3) Для остановки осушителя сначала перекройте поток воздуха (выключите воздушный компрессор или закройте впускной/выпускной или перепускной клапан). После того, как поток воздуха будет перекрыт, установите поворотный переключатель в положение "0". Для включения предварительного нагрева установите переключатель в положение "I".



ВАЖНО!

4) Не оставляйте осушитель в выключенном состоянии, когда через него продолжает поступать сжатый воздух.

5) Для повторного включения предварительно нагретого осушителя просто нажмите на зеленую кнопку запуска.

4) ЭЛЕКТРИЧЕСКИЙ КОНТРОЛЛЕР

4.1 DIGI-PRO

4.1.1 Описание

Высокотехнологичные контроллеры серии Digi-Pro для осушителей воздуха обладают широкими функциональными возможностями и привлекательным внешним видом. На многофункциональном дисплее отображаются точные значения точки росы и коды предупреждений для контроля за состоянием работы осушителя, использующего хладагент.

ПРЕИМУЩЕСТВА ЦИФРОВОГО КОНТРОЛЛЕРА:

- Цифровой контроль точки росы
- Энергосберегающий режим
- Отображение интервала периодического техобслуживания
- Отчет о состоянии
- Счетчик времени работы
- Выбор температуры в градусах Фаренгейта и Цельсия

4.1.2 Управление работой контроллера

Для управления работой контроллера Digi-Pro обратитесь к приведенному ниже рисунку.



4.1.3 Кнопки меню



ПРОГРАММИРОВАНИЕ

Для изменения параметра нажмите на кнопку и затем отпустите ее. Данный пункт меню предназначен для обслуживающего персонала. Для разблокировки кнопок нажмите на кнопку SET и удерживайте ее нажатой в течение 4 секунд.



ПИТАНИЕ

Эта кнопка используется для включения и выключения осушителя. Для того чтобы включить или выключить осушитель нажмите на кнопку и удерживайте ее нажатой в течение 4 секунд.



МЕНЮ

Эти кнопки используются для перемещения между экранами и установки параметров.



РУЧНОЙ СЛИВ

Эта кнопка используется для ручного управления сливом. Для того чтобы выполнить слив в ручном режиме, нажмите на кнопку и удерживайте ее нажатой в течение 4 секунд.

4.1.4 ОТОБРАЖЕНИЕ СОСТОЯНИЙ ТРЕВОГИ



Состояния тревоги / предупреждения отображаются на цифровом дисплее в случае возникновения нештатных ситуаций во время работы осушителя и при выходе значений параметров за пределы заданного диапазона.

Код состояния тревоги	Описание состояния тревоги	Причина состояния тревоги
tAL	Низкая температура	Температура в трубопроводе хладагента ниже заданного значения.
tAH	Высокая температура	Температура в трубопроводе хладагента выше заданного значения.
FIL	Требуется замена фильтра	Необходимо заменить фильтрующий элемент.
SEr	Техническое обслуживание	Требуется проведение технического обслуживания осушителя.
HPr	Высокое давление	Давление в трубопроводе хладагента превышает заданное значение.
Pr1	Датчик температуры	Неисправен датчик температуры.
hFI	Время работы	Истек допустимый период работы осушителя.



При появлении предупреждения или возникновении состояния тревоги обратитесь в сервисную службу.

4.1.5 ОТОБРАЖЕНИЕ РЕЖИМА



**РЕЖИМ АКТИВНОГО СОСТОЯНИЯ
ОСУШИТЕЛЯ**

Осушитель находится в активном состоянии, выполняется осушение.



РЕЖИМ АВТОМАТИЧЕСКОГО СЛИВА

Активизирована система слива.



РЕЖИМ ЭНЕРГОСБЕРЕЖЕНИЯ

Активизирован режим энергосбережения.



**РЕЖИМ ОТОБРАЖЕНИЯ ТЕМПЕРАТУРЫ В
ГРАДУСАХ ЦЕЛЬСИЯ**

Выбран режим измерения температуры в градусах Цельсия.



**РЕЖИМ ОТОБРАЖЕНИЯ ТЕМПЕРАТУРЫ В
ГРАДУСАХ ФАРЕНГЕЙТА**

Выбран режим измерения температуры в градусах Фаренгейта.



РЕЖИМ ОЖИДАНИЯ КОМПРЕССОРА

Данный режим указывает на готовность осушителя к работе.



РЕЖИМ ОБСЛУЖИВАНИЯ

Осушитель находится в режиме обслуживания.

4.2 ESD 3

4.2.1 ОПИСАНИЕ

Контроллер E-687 предназначен для осушителей сжатого воздуха, использующих хладагент. В контроллере предусмотрены 8 входов датчика температуры.

Контроллер имеет интерфейс связи RS-485, который может использоваться для дистанционного контроля температуры канала, заданных значений, состояния входа и выхода. Для осуществления связи используется протокол Modbus RTU.

На передней панели контроллера находятся четырехстрочный 20-символьный ЖК-дисплей и кнопки, которые используются для настроек и ручного управления.



Размеры контроллера составляют 96 x 192 мм (передняя панель) с глубиной 110 мм. Размеры отверстия для панели: 90x185 мм. Рабочее напряжение контроллера: 20 - 60 В переменного тока или 20 - 85 В постоянного тока.

4.2.2 УПРАВЛЕНИЕ РАБОТОЙ КОНТРОЛЛЕРА

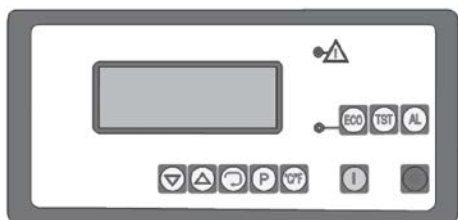
Передняя панель контроллера E-687 показана на приведенном ниже рисунке. Передняя панель контроллера включает в себя четырехстрочный 20-символьный ЖК-дисплей, 10 кнопок и 2 светодиодных индикатора.



Передняя панель контроллера E-687.

Кнопка  используется для включения или выключения режима ECO (экономичный режим). Если режим ECO включен, то при нажатии на эту кнопку он будет выключен, и наоборот, если режим ECO выключен, то при нажатии на эту кнопку он будет включен. При включении режима ECO загорается зеленый светодиод, расположенный слева от кнопки .



Кнопка  используется для ручного управления сливом.

Кнопка  используется для подтверждения состояния тревоги. При возникновении нештатной ситуации осушитель автоматически останавливается, активизируется сигнал тревоги и загорается индикатор тревоги (красного цвета) на передней панели. Для повторного запуска осушителя необходимо подтвердить состояние тревоги, и должно истечь время задержки перед повторным запуском.

Нажатие на кнопку  подтверждает состояние тревоги и отключает выход тревоги и индикатор тревоги.

Кнопки, расположенные под ЖК-дисплеем (, , , ), используются для выбора и настройки параметров.

Кнопка  используется для переключения между режимами отображения температуры в градусах Цельсия и Фаренгейта.

Кнопки  и  используются для включения и выключения осушителя, соответственно. Если осушитель выключается вручную, то перед его повторным включением должно истечь время задержки перед повторным запуском.

В режиме конфигурирования кнопки , , , ,  и  становятся неактивными.

4.2.3 РАБОЧИЕ ЭКРАНЫ

4.2.3.1 Экран нормального рабочего режима

После включения контроллера на дисплее появляется информация о типе и версии, затем, по истечении 5 секунд, отображается экран нормального рабочего режима, показанный на приведенном ниже рисунке.

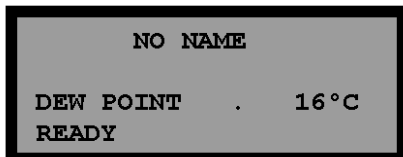

В этом экране отображается температура теплообменника (точка росы) и рабочее состояние осушителя. Если возникает ситуация, препятствующая нормальной работе осушителя, то вместо сообщения "READY" ("ГОТОВНОСТЬ") в нижней строке отображается сообщение "DISABLED" ("ОТКЛЮЧЕНО"). См. приведенный ниже рисунок.

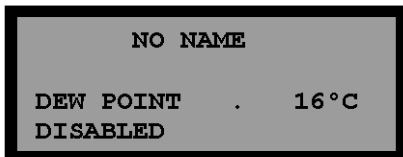

Перед включением осушителя должны быть выполнены следующие условия.

1. Все значения температуры, за исключением температуры теплообменника и температуры на выходе конденсатора, должны находиться в заданных пределах. Температура трубопровода низкого давления может находиться на максимальном уровне ("HIGH").
2. Цифровой вход 3 (Неисправность компрессора) не активирован.
3. Цифровой вход 4 (Перегрузка компрессора) не активирован.
4. Цифровой вход 5 (Неисправность вентилятора) не активирован.
5. Цифровой вход 6 (Перегрузка вентилятора) не активирован.
6. Цифровой вход 7 (Ошибка последовательности чередования фаз) не активирован.
7. Цифровой вход 8 (Дистанционное отключение) не активирован.
8. Цифровой вход 11 (Высокое давление) не активирован.
9. Цифровой вход 12 (Низкое давление) не активирован.

Если все приведенные выше условия выполнены, то в нижней строке экрана нормального режима работы отображается сообщение "READY" ("ГОТОВНОСТЬ"), и осушитель может быть запущен нажатием на кнопку на передней панели или посредством активации цифрового входа 1 (Дистанционный запуск) или цифрового входа 13 (Дистанционное управление). После запуска осушителя отображается экран нормального режима работы, как показано на приведенном ниже рисунке.

```

NO NAME
DEW POINT . 16°C
RUNNING DRAIN ON

```

Вначале активизируются цифровой выход 1 (Двигатель компрессора), цифровой выход 2 (Выход слива) и цифровой выход 3 (Рабочий режим осушителя). В нормальном рабочем режиме выход слива контролируется в соответствии с настроенными периодами включения и выключения слива. Пока активен выход слива, в конце нижней строки отображается сообщение "DRAIN ON" ("СЛИВ ВКЛЮЧЕН").

Когда активирован цифровой вход 9 (Двигатель вентилятора включен), во второй строке отображается сообщение "FAN MOTOR IS ON" ("ДВИГАТЕЛЬ ВЕНТИЛЯТОРА ВКЛЮЧЕН"), как показано на приведенном ниже рисунке.

```

NO NAME
FAN MOTOR IS ON
DEW POINT . 16°C
RUNNING

```

Когда активирован цифровой вход 14 (Водяной насос включен), отображается сообщение "WATER PUMP IS ON" ("ВОДНЫЙ НАСОС ВКЛЮЧЕН"), как показано на приведенном ниже рисунке.

```

NO NAME
WATER PUMP IS ON
DEW POINT . 16°C
RUNNING





```

Если активирован режим ECO, а температура теплообменника меньше или равна установке параметра "Заданное значение включения режима ECO", и данное условие превышает интервал, заданный параметром "Задержка включения режима ECO", то двигатель компрессора останавливается и включается режим ECO. Экран в режиме ECO показан на приведенном ниже рисунке. В конце второй строки указывается время в секундах с начала включения режима ECO.

```

NO NAME
ECO (SEC.) : 324
DEW POINT . 1°C
RUNNING

```

Одновременное нажатие на кнопки  и  на этой странице переключает контроллер на автоматический или ручной режим. В ручном режиме осушитель запускается и останавливается вручную с помощью кнопок  и . В отличие от ручного режима, автоматический режим позволяет контроллеру запускаться и останавливаться автоматически в запрограммированное время на ежедневной основе.

При работе в автоматическом режиме во второй строке отображаются сообщения о запланированных действиях, как показано на приведенном ниже рисунке. Сообщение "NOT SCHEDULED" ("ЗАПЛАНИРОВАННЫЕ ДЕЙСТВИЯ ОТСУТСТВУЮТ") отображается в том случае, когда запланированные действия отсутствуют. Параметр "START IN XXX" ("ЗАПУСК ЧЕРЕЗ XXX") показывает время в минутах до запуска следующей запланированной программы, а параметр "STOP IN XXX" ("ЗАВЕРШЕНИЕ ЧЕРЕЗ XXX") показывает время в минутах до завершения текущей запущенной программы.

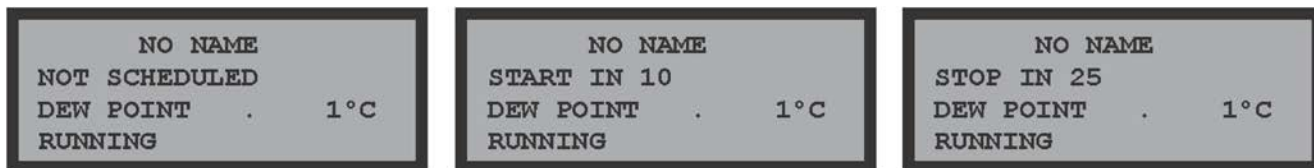

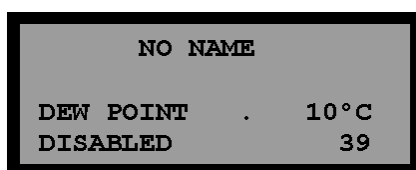

Если осушитель выключается вручную с помощью кнопки , активации цифрового входа 2 (Дистанционное выключение) или отключения цифрового входа 13 (Дистанционное управление), то отображается экран нормального рабочего режима, как показано на приведенном ниже рисунке. В конце нижней строки указывается оставшееся время задержки повторного запуска в секундах. Когда данное значение будет равняться нулю, осушитель может быть запущен, при условии отсутствия нештатных ситуаций.







Первая строка в экране нормального рабочего режима (NO NAME - БЕЗ ИМЕНИ) настраивается пользователем. Если датчик температуры теплообменника неисправен, то температура точки росы будет отображаться как 1000°C.

4.3.3. Информационные экраны

Различные данные, относящиеся к осушителю, могут контролироваться путем последовательного нажатия на кнопку .

При нажатии на кнопку  происходит переключение экрана. Нажатие на кнопку  возвращает экран рабочего режима. На рисунке 2.13 представлена блок-схема данных осушителя. На этом рисунке номера экранов отображаются в верхнем левом углу экрана.

Экран 1 является экраном рабочего режима. При нажатии на кнопку , находясь в этом экране, будет выбран экран 2. Последовательно нажимая на кнопку , вы можете получить доступ ко всем экранам. Экраны также могут выбираться с помощью кнопок  и .

В экранах 2, 3 и 4 отображаются значения температуры, измеренные датчиком. Если измеренные значения температуры находятся между нижним и верхним пределами, то отображается только значение температуры, в противном случае в конце строки добавляется сообщение "LOW" ("НИЗКАЯ ТЕМПЕРАТУРА") или "HIGH" ("ВЫСОКАЯ ТЕМПЕРАТУРА"). В случае неисправности датчика отображается только сообщение "SENSOR BREAK" ("ДАТЧИК НЕИСПРАВЕН").

В экранах 5 и 6 отображается состояние двигателя компрессора, двигателя вентилятора, последовательности чередования фаз, дистанционного управления и давления воздуха. Фактически, эти данные определяются с помощью цифровых входов.

Сообщение в первой строке экрана 5 определяется цифровым входом 3 и цифровым входом 4 (Неисправность компрессора и Перегрузка компрессора). На приведенной ниже схеме показана связь между цифровыми входами и сообщениями.

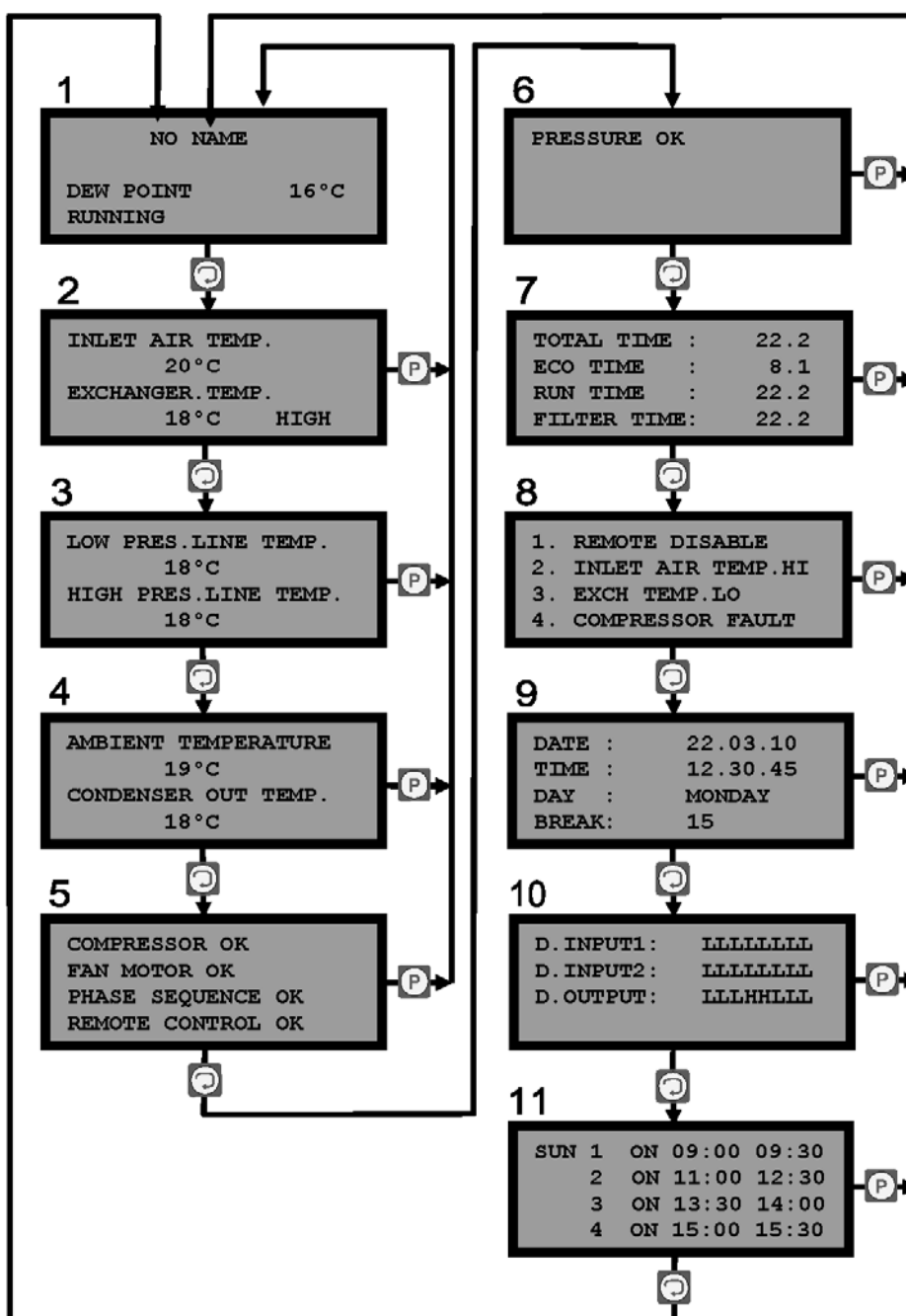

В экране 8 отображает последние четыре события, которые привели к автоматическому выключению осушителя. Возможные варианты сообщений приведены ниже.

INLET AIR TEMP.LO	(НИЗКАЯ ТЕМПЕРАТУРА ВХОДЯЩЕГО ВОЗДУХА)	COMPRESSOR FAULT	(НЕИСПРАВНОСТЬ КОМПРЕССОРА)
INLET AIR TEMP.HI	(ВЫСОКАЯ ТЕМПЕРАТУРА ВХОДЯЩЕГО ВОЗДУХА)	COMP.OVERLOAD	(ПЕРЕГРУЗКА КОМПРЕССОРА)
EXCH.TEMP.LO	(НИЗКАЯ ТЕМПЕРАТУРА ТЕПЛООБМЕННИКА)	FAN MOTOR FAULT	(НЕИСПРАВНОСТЬ ДВИГАТЕЛЯ ВЕНТИЛЯТОРА)
EXCH.TEMP.HI	(ВЫСОКАЯ ТЕМПЕРАТУРА ТЕПЛООБМЕННИКА)	FAN MOT.OVERLOAD	(ПЕРЕГРУЗКА ДВИГАТЕЛЯ ВЕНТИЛЯТОРА)
LO.PRES.L.TEMP.LO	(НИЗКАЯ ТЕМПЕРАТУРА ТРУБОПРОВОДА НИЗКОГО ДАВЛЕНИЯ)	PHASE SEQ.ERROR	(ОШИБКА ПОСЛЕДОВАТЕЛЬНОСТИ ЧЕРЕДОВАНИЯ ФАЗ)
LO.PRES.L.TEMP.HI	(ВЫСОКАЯ ТЕМПЕРАТУРА ТРУБОПРОВОДА НИЗКОГО ДАВЛЕНИЯ)	REMOTE DISABLE	(ДИСТАНЦИОННОЕ УПРАВЛЕНИЕ ОТКЛЮЧЕНО)
HI.PRES.L.TEMP.LO	(НИЗКАЯ ТЕМПЕРАТУРА ТРУБОПРОВОДА ВЫСОКОГО ДАВЛЕНИЯ)	PRESSURE HIGH	(ВЫСОКОЕ ДАВЛЕНИЕ)
HI.PRES.L.TEMP.HI	(ВЫСОКАЯ ТЕМПЕРАТУРА ТРУБОПРОВОДА ВЫСОКОГО ДАВЛЕНИЯ)	PRESSURE LOW	(НИЗКОЕ ДАВЛЕНИЕ)
AMB.TEMP.LO	(НИЗКАЯ ТЕМПЕРАТУРА ОКРУЖАЮЩЕЙ СРЕДЫ)	CONDENSER FAULT	(НЕИСПРАВНОСТЬ КОНДЕНСАТОРА)
AMB.TEMP.HI	(ВЫСОКАЯ ТЕМПЕРАТУРА ОКРУЖАЮЩЕЙ СРЕДЫ)		

В экране 9 отображается дата и время.

В экране 10 отображается состояние цифровых входов и цифровых выходов. Буквы "L" и "H" означают, соответственно, "неактивные" и "активные" состояния.

Данные в первой строке экрана 10 (D.INPUT1) справа налево соответствуют цифровым входам 1-8.

Данные во второй строке экрана 10 (D.INPUT2) справа налево соответствуют цифровым входам 9-16.

Данные в третьей строке экрана 10 (D.OUTPUT) справа налево соответствуют цифровым выходам 1-8.

В экране 11 отображаются запланированные действия для определенного дня недели. Информация о планировании действий при использовании автоматического/ручного выбора приведена в разделе 2.3.3.

4.3.4 Принцип работы

Перед включением осушителя должны быть выполнены следующие условия.

1. Все значения температуры, за исключением температуры теплообменника и температуры на выходе конденсатора, должны находиться в заданных пределах. Температура трубопровода низкого давления может находиться на максимальном уровне ("HIGH").
2. Цифровой вход 3 (Неисправность компрессора) не активирован.
3. Цифровой вход 4 (Перегрузка компрессора) не активирован.
4. Цифровой вход 5 (Неисправность вентилятора) не активирован.
5. Цифровой вход 6 (Перегрузка вентилятора) не активирован.
6. Цифровой вход 7 (Ошибка последовательности чередования фаз) не активирован.
7. Цифровой вход 8 (Дистанционное отключение) не активирован.
8. Цифровой вход 11 (Высокое давление) не активирован.
9. Цифровой вход 12 (Низкое давление) не активирован.

Если все вышеуказанные условия выполнены, осушитель может быть запущен.

5. ТЕХНИЧЕСКИЕ ХАРАКТЕРИСТИКИ

Модель	Производительность (м3/ч)	Размер соединения	Напряжение	Потребляемая мощность (кВт)	Номинальный ток (А)	MCA (А)	LRA (А)	Предохранитель (А)	Количество хладагента (г)	Газообразный хладагент	Падение давления (мбар)
Dryair DK 10	21	1/2"	230/1ф/50	0,33	1,71	2,10	9,4	4	280	R134a	110
Dryair DK 20	35	1/2"	230/1ф/50	0,33	1,72	2,10	9,4	4	300	R134a	160
Dryair DK 30	50	1/2"	230/1ф/50	0,36	1,87	2,60	10,4	4	320	R134a	250
Dryair DK 35	63	1/2"	230/1ф/50	0,37	1,9	2,60	10,4	4	320	R134a	285
Dryair DK 40	87	3/4"	230/1ф/50	0,37	1,85	2,35	9,8	4	500	R134a	85
Dryair DK 50	130	3/4"	230/1ф/50	0,58	3,12	3,93	14,0	6	550	R134a	135
Dryair DK 60	170	3/4"	230/1ф/50	0,66	3,71	4,68	18,6	6	600	R134a	200
Dryair DK 70	198	1 1/2"	230/1ф/50	0,80	4,51	5,80	20,2	6	1000	R134a	160
Dryair DK 80	283	1 1/2"	230/1ф/50	1,04	6,22	7,93	28,8	8	1000	R134a	220
Dryair DK 90	354	1 1/2"	230/1ф/50	1,19	5,41	7,18	30,8	8	1000	R134a	140
Dryair DK 100	467	2"	230/1ф/50	1,23	5,59	7,18	30,8	8	2500	R134a	215
Dryair DK 110	588	2"	230/1ф/50	1,28	6,32	8,05	36,3	8	2500	R134a	160
Dryair DK 120	825	2"	230/1ф/50	1,85	8,41	10,85	47,1	12	4500	R134a	125
Dryair DK 130	1100	2"	230/1ф/50	2,39	10,77	13,35	56,1	14	4500	R134a	155
Dryair DK 140	1310	3"	400/3ф/50	3,09	7,3	11,88	53,0	12	7000	R134a	285
Dryair DK 150	1628	3"	400/3ф/50	3,49	8,6	14,25	68,5	14	7000	R134a	235
Dryair DK 160	2200	3"	400/3ф/50	4,38	10,8	16,63	104,0	18	10000	R134a	155
Dryair DK 170	2620	3"	400/3ф/50	5,02	12,55	17,38	98,0	18	10000	R134a	285
Dryair DK 180	3144	DN100	400/3ф/50	6,02	14	21,03	114,4	25	10500	R134a	220
Dryair DK 190	3696	DN100	400/3ф/50	6,73	13,8	25,78	121,4	30	10500	R134a	315
Dryair DK 200	4800	DN100	400/3ф/50	8,49	17,5	32,20	144,2	35	20000	R134a	260
Dryair DK 210	5522	DN100	400/3ф/50	9,77	22,1	37,83	178,2	40	20000	R134a	285
Dryair DK 220	6584	DN150	400/3ф/50	12,26	24,2	41,83	229,2	45	22000	R134a	260
Dryair DK 230	7434	DN150	400/3ф/50	13,17	25,8	43,43	230,8	45	23000	R134a	290
Dryair DK 240	8496	DN150	400/3ф/50	15,61	32,9	56,20	286,3	60	24000	R134a	285
Dryair DK 250	9912	DN200	400/3ф/50	15,67	33,1	56,20	286,3	60	26000	R134a	285
Dryair DK 260	11800	DN200	400/3ф/50	20,27	46,9	71,13	359,1	75	27000	R134a	285

ДЛЯ ВСЕХ МОДЕЛЕЙ	
Номинальное рабочее давление	7 бар (изб.)
Максимальное рабочее давление	16 бар (изб.)
Максимальная температура окружающей среды	50°C
Минимальная температура окружающей среды	4°C
Максимальная температура на входе	60°C

6. СХЕМЫ

6.1 СХЕМЫ ВОЗДУШНОГО ПОТОКА

Dryair DK 10 - Dryair DK 150

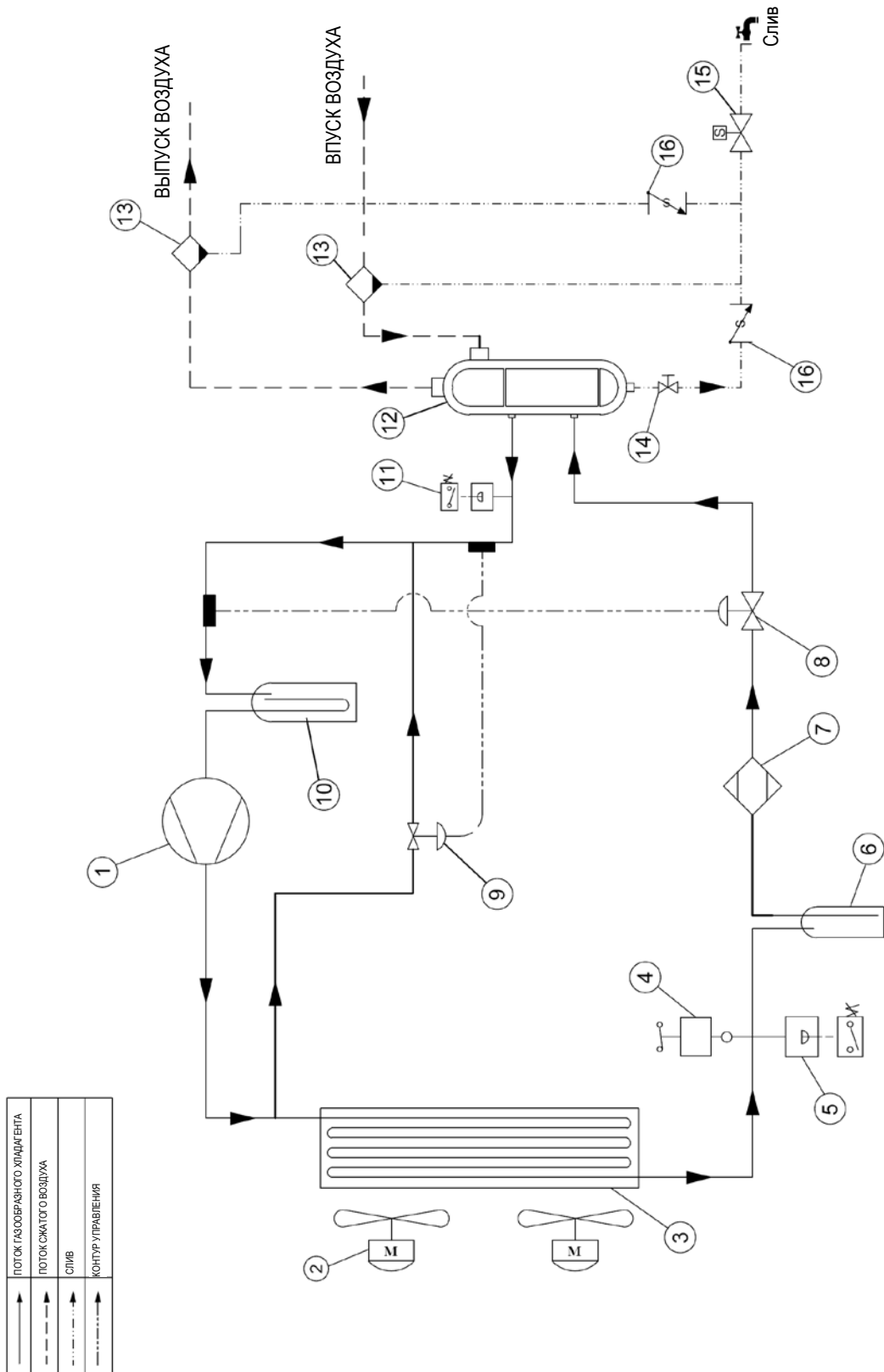

ПРИМЕЧАНИЕ:

- Реле высокого давления (поз. 5) не используется в моделях DK 10 - DK 35.
- Перепускной клапан горячего газа (поз. 9) не используется в моделях DK 10 - DK 60.
- Резервуар для жидкости (поз. 6) не используется в моделях DK 10 - DK 90.
- Сепаратор для жидкости (поз. 10) используется в моделях DK 120 - DK 150.
- Реле низкого давления (поз. 11) используется только в моделях DK 140 и DK 150.

6.1 СХЕМЫ ВОЗДУШНОГО ПОТОКА
Dryair DK 10 - Dryair DK 150

16	ОБРАТНЫЙ КЛАПАН	
15	ЭЛЕКТРОМАГНИТНЫЙ КЛАПАН	
14	РУЧНОЙ КЛАПАН	
13	ФИЛЬТР	
12	ТЕПЛООБМЕННИК	
11	РЕЛЕ НИЗКОГО ДАВЛЕНИЯ	
10	СЕПАРАТОР ДЛЯ ЖИДКОСТИ	
9	ПЕРЕПУСКНОЙ КЛАПАН	
8	РАСШИРИТЕЛЬНЫЙ КЛАПАН	
7	ФИЛЬТР-ОСУШИТЕЛЬ	
6	РЕСИВЕР ДЛЯ ЖИДКОСТИ	
5	РЕЛЕ ВЫСОКОГО ДАВЛЕНИЯ	
4	ВЫКЛЮЧАТЕЛЬ ВЕНТИЛЯТОРА	
3	КОНДЕНСАТОР	
2	ДВИГАТЕЛЬ ВЕНТИЛЯТОРА	
1	КОМПРЕССОР	
ПОЗ.	ОПИСАНИЕ	КОЛ-ВО

6.1 СХЕМЫ ВОЗДУШНОГО ПОТОКА Dryair DK 160 - Dryair DK 260

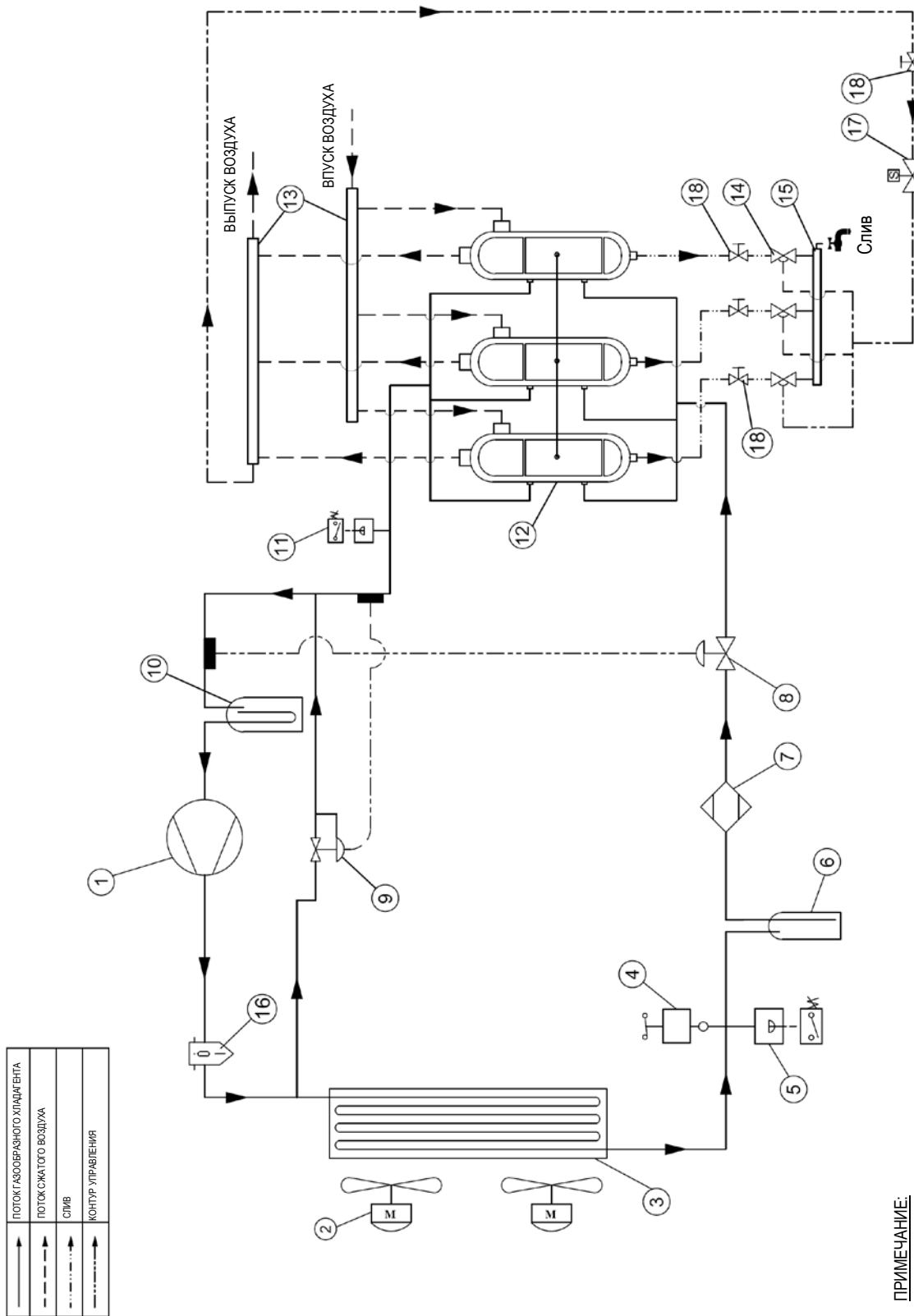

6.1 СХЕМЫ ВОЗДУШНОГО ПОТОКА
 Dryair DK 160 - Dryair DK 260

18	РУЧНОЙ КЛАПАН	
17	ЭЛЕКТРОМАГНИТНЫЙ КЛАПАН	
16	МАСЛООТДЕЛИТЕЛЬ	
15	СЛИВНОЙ КОЛЛЕКТОР	
14	МЕМБРАННЫЙ КЛАПАН	
13	ВОЗДУШНЫЙ КОЛЛЕКТОР	
12	ТЕПЛООБМЕННИК	
11	РЕЛЕ НИЗКОГО ДАВЛЕНИЯ	
10	СЕПАРАТОР ДЛЯ ЖИДКОСТИ	
9	ПЕРЕПУСКНОЙ КЛАПАН	
8	РАСШИРИТЕЛЬНЫЙ КЛАПАН	
7	ФИЛЬТР-ОСУШИТЕЛЬ	
6	РЕСИВЕР ДЛЯ ЖИДКОСТИ	
5	РЕЛЕ ВЫСОКОГО ДАВЛЕНИЯ	
4	ВЫКЛЮЧАТЕЛЬ ВЕНТИЛЯТОРА	
3	КОНДЕНСАТОР	
2	ДВИГАТЕЛЬ ВЕНТИЛЯТОРА	
1	КОМПРЕССОР	
ПОЗ.	ОПИСАНИЕ	КОЛ- ВО

6.2

DRYAIR DK

ЭЛЕКТРИЧЕСКИЕ СХЕМЫ

С цепями управления и питания

"Пользователь обязан обеспечить для осушителя проводник заземления. Проводник должен присоединяться к выводу, отмеченному символом защитного заземления, на проводящем корпусе осушителя. Поперечное сечение проводника заземления должно, как минимум, равняться поперечному сечению силового проводника, составлять не менее 16 мм^2 для силового проводника сечением от 16 до 35 мм^2 , или быть, как минимум, вдвое меньше поперечного сечения силового проводника сечением более 35 мм^2 ".

6.2 ЭЛЕКТРИЧЕСКИЕ СХЕМЫ

Dryair DK 10 - Dryair DK 35

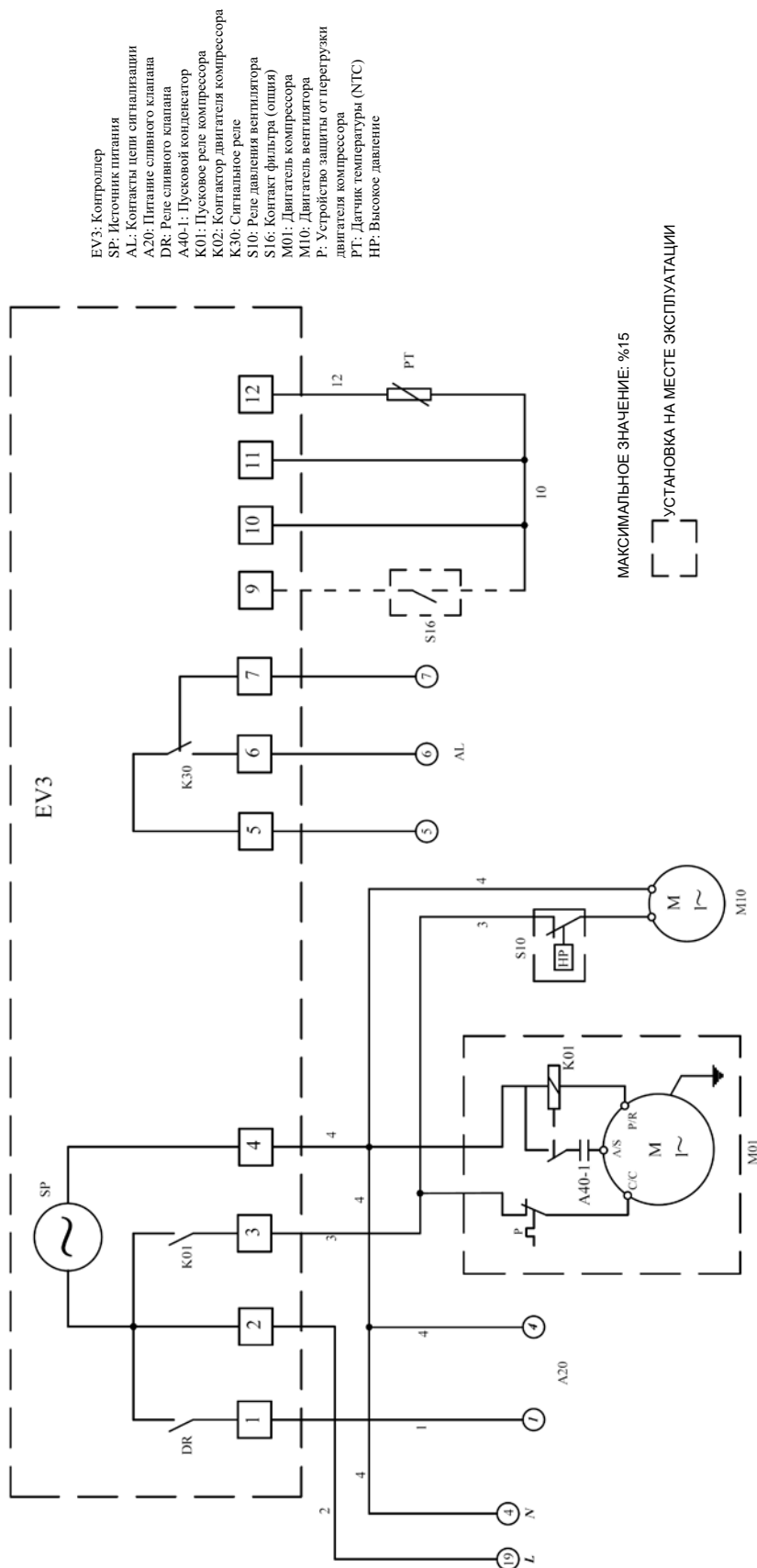

S01 УСТАНОВЩИК ДИФФЕРЕНЦИАЛЬНОГО АВТОМАТИЧЕСКОГО ВЫКЛЮЧАТЕЛЯ ДОЛЖЕН ОБЕСПЕЧИТЬ СРЕДСТВА ЗАЩИТЫ И РАЗЪЕДИНЕНИЯ

НАПРЯЖЕНИЕ ПИТАНИЯ - 600 В ПЕРЕМ. ТОКА

КАБЕЛЬ ЭЛЕКТРОПИТАНИЯ 1 ФАЗА + ЗАЗЕМЛЕНИЕ	СЕЧЕНИЕ КАБЕЛЕЙ
DK-10	3x1.5 mm ²
DK-20	3x1.5 mm ²
DK-30	3x1.5 mm ²
DK-35	3x1.5 mm ²

ЭЛЕКТРИЧЕСКИЕ
ХАРАКТЕРИСТИКИ

КОМПРЕССОР UN 230В/1~/50Гц	ДВИГАТЕЛЬ ВЕНТИЛЯТОРА UN 230В/1~/50Гц
DK-10 RLA 1,4А 0,190 кВт	DK-10 RLA 0,25А 0,035 кВт
DK-20 RLA 1,4А 0,196 кВт	DK-20 RLA 0,25А 0,035 кВт
DK-30 RLA 1,8А 0,229 кВт	DK-30 RLA 0,25А 0,035 кВт
DK-35 RLA 1,8А 0,237 кВт	DK-35 RLA 0,25А 0,035 кВт

6.2 ЭЛЕКТРИЧЕСКИЕ СХЕМЫ Dryair DK 40 - Dryair DK 80

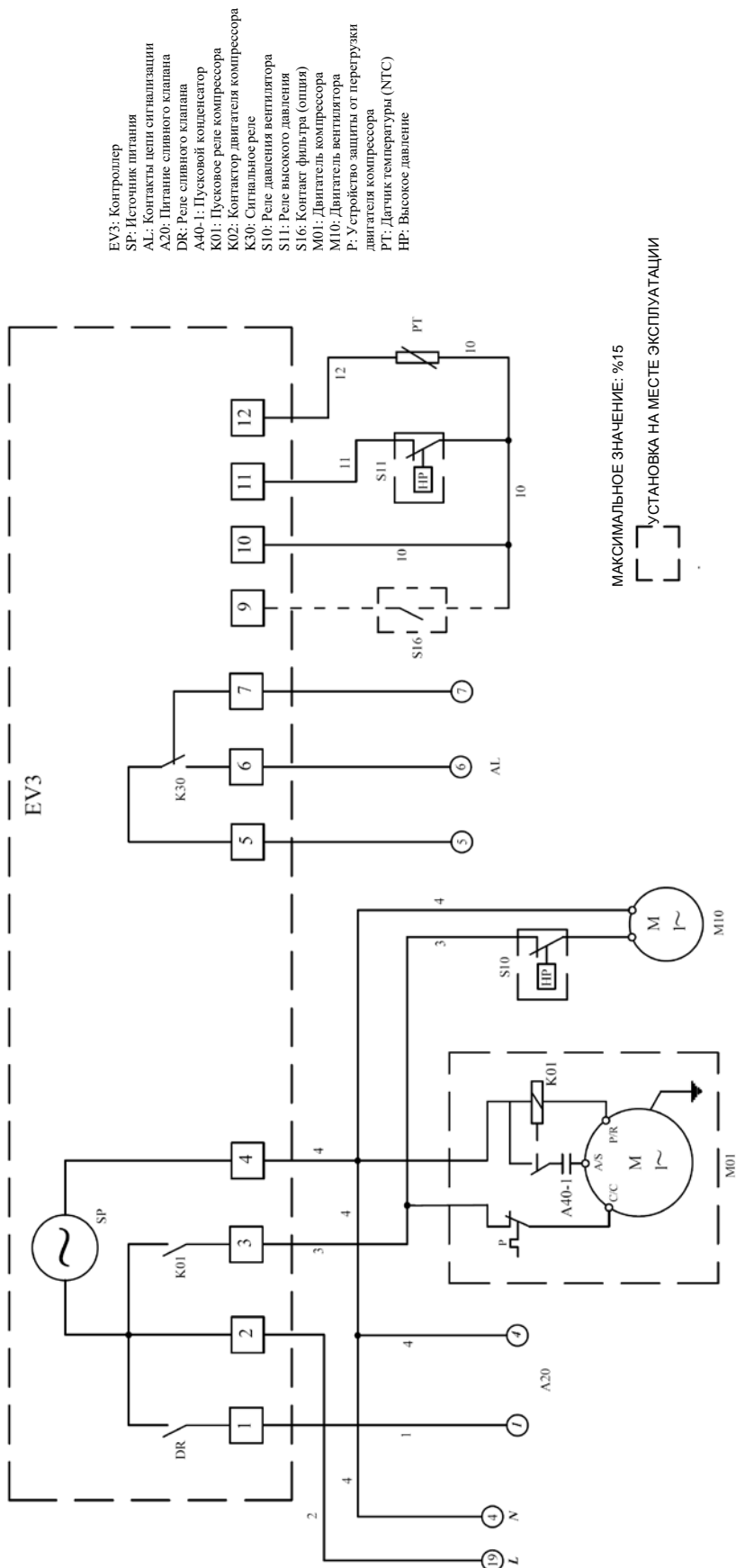

- EV3: Контроллер
- SP: Источник питания
- AL: Контакты цепи сигнализации
- A20: Питание сливного клапана
- DR: Реле сливного клапана
- A40-1: Пусковой конденсатор
- K01: Пусковое реле компрессора
- K02: Контакт двигателя компрессора
- K30: Сигнальное реле
- S10: Реле давления вентилятора
- S11: Реле высокого давления
- S16: Контакт фильтра (опция)
- M01: Двигатель компрессора
- M10: Двигатель вентилятора
- P: Устройство защиты от перегрузки двигателя компрессора
- PT: Датчик температуры (NTC)
- HP: Высокое давление

МАКСИМАЛЬНОЕ ЗНАЧЕНИЕ: %15
 [] УСТАНОВКА НА МЕСТЕ ЭКСПЛУАТАЦИИ

S10 УСТАНОВЩИК ДИФФЕРЕНЦИАЛЬНОГО АВТОМАТИЧЕСКОГО ВЫКЛЮЧАТЕЛЯ ДОЛЖЕН ОБЕСПЕЧИТЬ СРЕДСТВА ЗАЩИТЫ И РАЗЪЕДИНЕНИЯ

НАПРЯЖЕНИЕ ПИТАНИЯ - 600 В ПЕРВ. ТОКА

ЭЛЕКТРИЧЕСКИЕ ХАРАКТЕРИСТИКИ

КОМПРЕССОР	ДВИГАТЕЛЬ ВЕНТИЛЯТОРА
UN 230В/1~/50Гц	UN 230В/1~/50Гц
DK-40 RLA 1.6A 0.234 кВт	DK-40 RLA 0.25A 0.035 кВт
DK-50 RLA 2.5A 0.381 кВт	DK-50 RLA 0.7A 0.095 кВт
DK-60 RLA 3.1A 0.469 кВт	DK-60 RLA 0.7A 0.095 кВт
DK-70 RLA 4.0A 0.601 кВт	DK-70 RLA 0.7A 0.095 кВт
DK-80 RLA 5.7A 0.843 кВт	DK-80 RLA 0.7A 0.095 кВт

КАБЕЛЬ ЭЛЕКТРОПИТАНИЯ
 1 ФАЗА + ЗАЗЕМЛЕНИЕ

СЕЧЕНИЕ КАБЕЛЕЙ
DK-40 3x1,5 мм ²
DK-50 3x1,5 мм ²
DK-60 3x1,5 мм ²
DK-70 3x1,5 мм ²
DK-80 3x1,5 мм ²

6.2 ЭЛЕКТРИЧЕСКИЕ СХЕМЫ

Dryair DK 90 - Dryair DK 110

EV3: Контроллер
 SP: Источник питания
 AL: Контакты цепи сигнализации
 A20: Питание сливного клапана
 DR: Реле сливного клапана
 A31: Разрядный резистор
 A40-1: Пусковой конденсатор
 A40-2: Рабочий конденсатор
 K01: Пусковое реле компрессора
 K02: Контактор двигателя компрессора
 K30: Сигнальное реле
 S10: Реле давления вентилятора
 S11: Реле высокого давления
 S16: Контакт фильтра (опция)
 M01: Двигатель компрессора
 M10: Двигатель вентилятора
 P: Устройство защиты от перегрузки двигателя компрессора
 PT: Датчик температуры (NTC)
 HP: Высокое давление
 TP: Тепловая защита

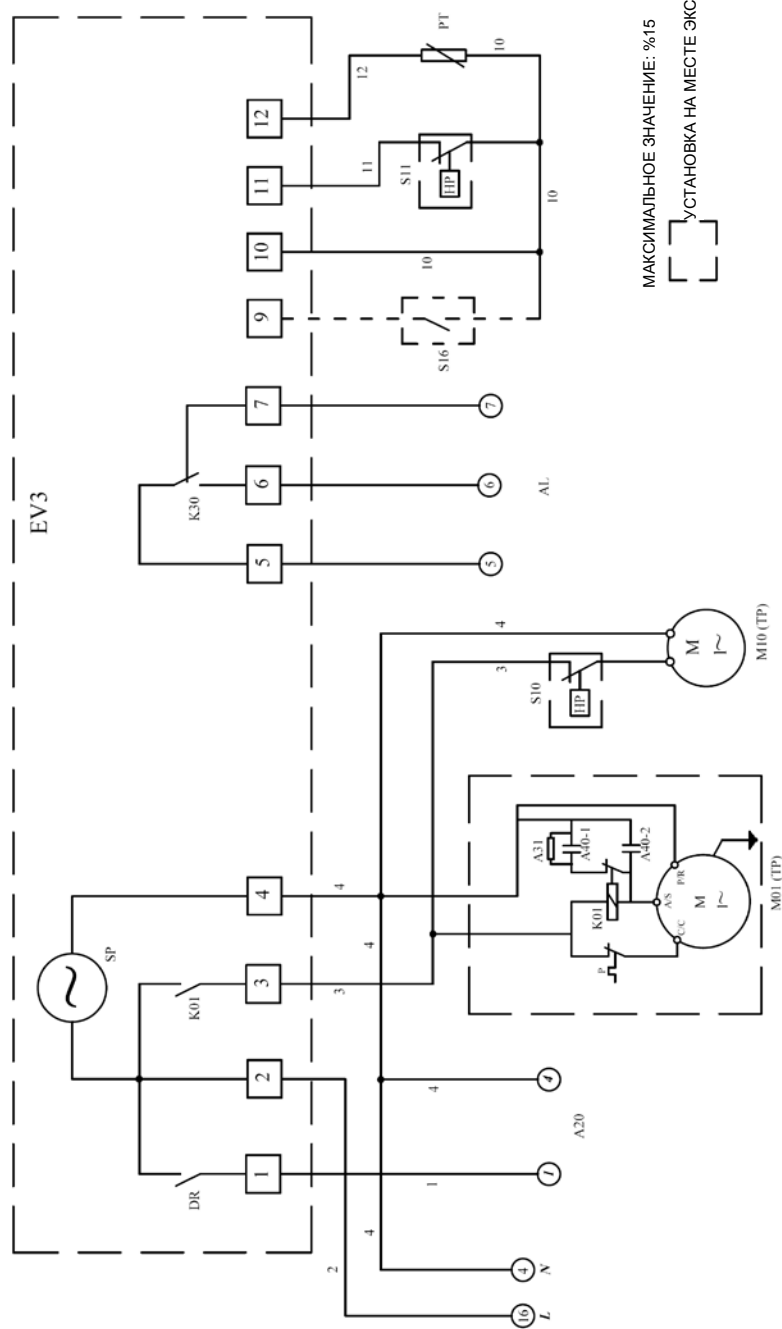

МАКСИМАЛЬНОЕ ЗНАЧЕНИЕ: %15

УСТАНОВКА НА МЕСТЕ ЭКСПЛУАТАЦИИ

S01 УСТАНОВЩИК ДИФФЕРЕНЦИАЛЬНОГО АВТОМАТИЧЕСКОГО ВЫКЛЮЧАТЕЛЯ ДОЛЖЕН ОБЕСПЕЧИТЬ СРЕДСТВА ЗАЩИТЫ И РАЗЪЕДИНЕНИЯ

НАПРЯЖЕНИЕ ПИТАНИЯ - 600 В ПЕРЕМ. ТОКА

ЭЛЕКТРИЧЕСКИЕ ХАРАКТЕРИСТИКИ

ДВИГАТЕЛЬ ВЕНТИЛЯТОРА
 UN 230В/1~/50Гц

DK-90 RLA 5.1A 0.996 кВт
 DK-100 RLA 5.1A 1.033 кВт
 DK-110 RLA 5.8A 1.082 кВт

КОМПРЕССОР
 UN 230В/1~/50Гц

DK-90 RLA 5.1A 0.996 кВт
 DK-100 RLA 5.1A 1.033 кВт
 DK-110 RLA 5.8A 1.082 кВт

КАБЕЛЬ ЭЛЕКТРОПИТАНИЯ 1 ФАЗА + ЗАЗЕМЛЕНИЕ	
DK-90	СЕЧЕНИЕ КАБЕЛЕЙ 3x1,5 мм ²
DK-100	3x1,5 мм ²
DK-110	3x1,5 мм ²

6.2 ЭЛЕКТРИЧЕСКИЕ СХЕМЫ Dryair DK 120 - Dryair DK 130

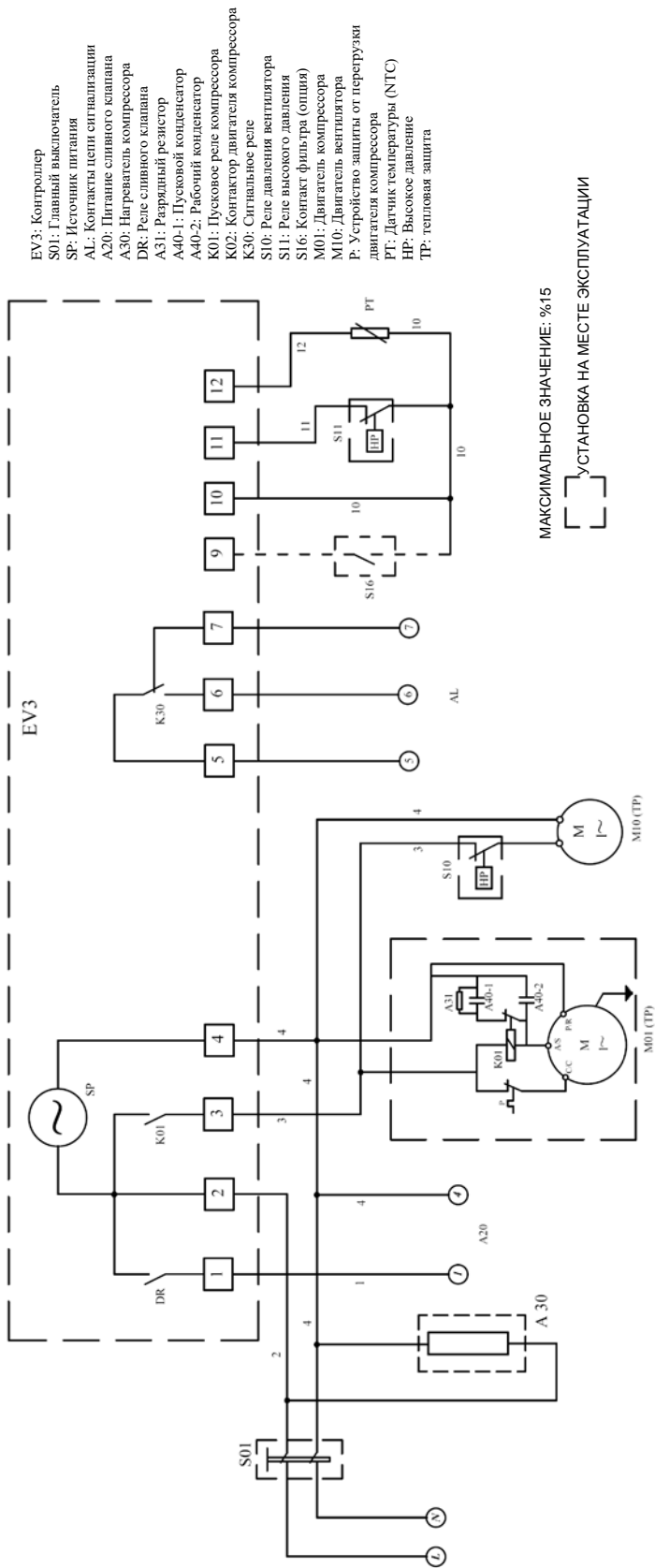

- EV3: Контроллер
- S01: Главный выключатель
- SP: Источник питания
- AL: Контакты цепи сигнализации
- A20: Питание сливного клапана
- A30: Нагреватель компрессора
- DR: Реле сливного клапана
- A31: Разрядный резистор
- A40-1: Пусковой конденсатор
- A40-2: Рабочий конденсатор
- K01: Пусковое реле компрессора
- K02: Контактор двигателя компрессора
- K30: Сигнальное реле
- S10: Реле давления вентилятора
- S11: Реле высокого давления
- S16: Контакт фильтра (опция)
- M01: Двигатель компрессора
- M10: Двигатель вентилятора
- P: Устройство защиты от перегрузки двигателя компрессора
- PT: Датчик температуры (NTC)
- HP: Высокое давление
- TP: тепловая защита

МАКСИМАЛЬНОЕ ЗНАЧЕНИЕ: %15
 [] УСТАНОВКА НА МЕСТЕ ЭКСПЛУАТАЦИИ

S01 УСТАНОВЩИК ДИФФЕРЕНЦИАЛЬНОГО АВТОМАТИЧЕСКОГО ВЫКЛЮЧАТЕЛЯ ДОЛЖЕН ОБЕСПЕЧИТЬ СРЕДСТВА ЗАЩИТЫ И РАЗЪЕДИНЕНИЯ

НАПРЯЖЕНИЕ ПИТАНИЯ - 600 В ПЕРЕМ. ТОКА

КАБЕЛЬ ЭЛЕКТРОПИТАНИЯ 1 ФАЗА + ЗАЗЕМЛЕНИЕ	
СЕЧЕНИЕ КАБЕЛЕЙ	
DK-120	3x2,5 мм ²
DK-130	3x2,5 мм ²

ЭЛЕКТРИЧЕСКИЕ ХАРАКТЕРИСТИКИ

КОМПРЕССОР
 UN 230В/1~/50Гц
 DK-120 RLA 7.8A 1.551 кВт
 DK-130 RLA 9.8A 2.090 кВт

ДВИГАТЕЛЬ ВЕНТИЛЯТОРА
 UN 230В/1~/50Гц
 DK-120 RLA 1A 0.20 кВт
 DK-130 RLA 1A 0.20 кВт

6.2 ЭЛЕКТРИЧЕСКИЕ СХЕМЫ

Dryair DK 140 - Dryair DK 190, УПРАВЛЕНИЕ

- F10, F11: Защита цепи управления
 S2: Концевой выключатель
 S5: Кнопка пуска для дистанционного управления
 S7: Кнопка остановки для дистанционного управления
 S3: Кнопка аварийной остановки
 S16: Контакт фильтра
 P1: Защита компрессора от перегрузки
 P10: Защита двигателя вентилятора от перегрузки
 S31: Тепловая защита вентилятора 1
 S32: Тепловая защита вентилятора 2
 EMB4: Реле защиты фазы
 S8: Контакт дистанционного управления
 S9: Предохранитель ручного включения / выключения
 S15: Сервисный контакт
 S10: Реле давления вентилятора
 S12: Защитное реле высокого давления
 S13: Защитное реле низкого давления
 Q1: Контактор двигателя компрессора
 Q10: Контактор двигателя вентилятора
 A20: Электронный таймер – питание сливного клапана (опция)
 K20: Реле проверки сливного клапана
 A21: Проверка слива
 A11: Индикатор режима работы дистанционного управления (зеленый)
 A13: Индикатор режима ожидания дистанционного управления (красный)
 A41: Контакт цепи сигнализации для дистанционного управления
 RT1: Датчик температуры воздуха на входе (RT100)
 RT2: Датчик температуры теплообменника (RT100)
 RT3: Датчик трубопровода низкого давления (RT100)
 RT4: Датчик трубопровода высокого давления (RT100)
 RT5: Датчик температуры окружающей среды (RT100)
 RT6: Датчик температуры на выходе конденсатора (RT100)
 B16: Соединение с компьютером / коммуникационное соединение (RS 485)
 B17: Аналоговый выход для точки росы (4-20 мА / 0-100°C)
 HP: Высокое давление
 LP: Низкое давление
 TH: Тепловая защита

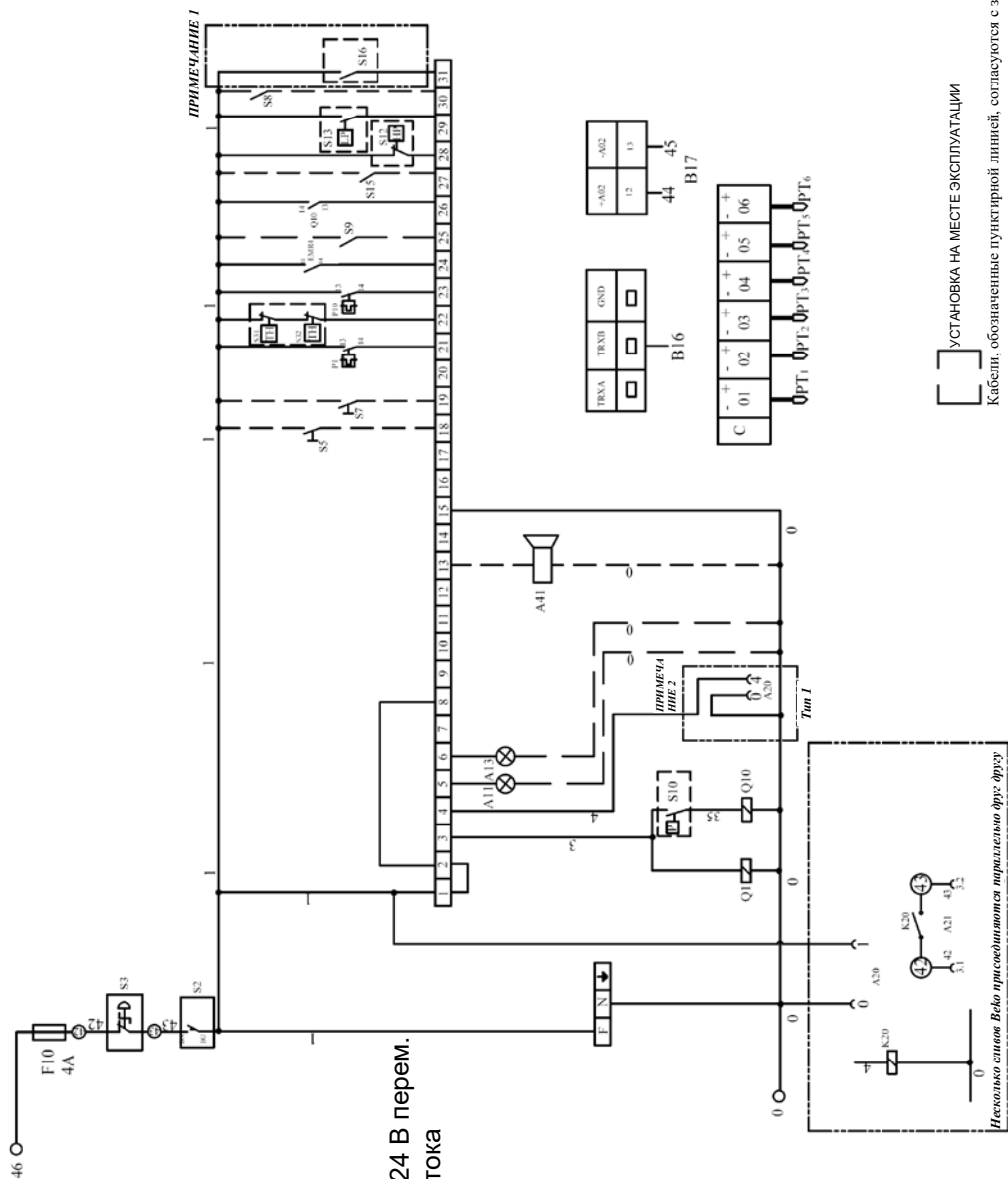

ПРИМЕЧАНИЕ 1: S16 ОТСУТСТВУЕТ В DK 180 И DK 190
ПРИМЕЧАНИЕ 2: ДРЕНАЖНАЯ СИСТЕМА МОЖЕТ БЫТЬ ТИПА 1 ИЛИ ТИПА 2

6.2 ЭЛЕКТРИЧЕСКИЕ СХЕМЫ

Dryair DK 140 - Dryair DK 190, ПИТАНИЕ

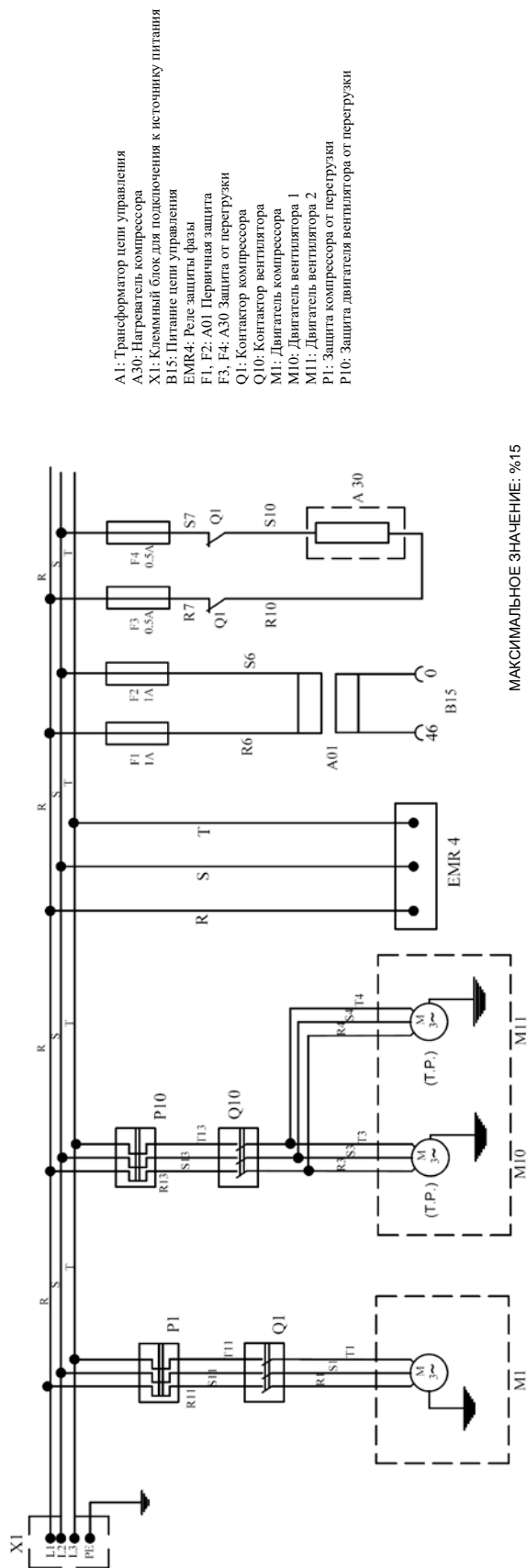

- A1: Трансформатор цепи управления
- A30: Нагреватель компрессора
- XI: Клеммный блок для подключения к источнику питания
- B15: Питание цепи управления
- EMR4: Реле защиты фазы
- F1, F2: A01 Первичная защита
- F3, F4: A30 Защита от перегрузки
- Q1: Контактor компрессора
- Q10: Контактor вентилятора
- M1: Двигатель компрессора
- M10: Двигатель вентилятора 1
- M11: Двигатель вентилятора 2
- P1: Защита компрессора от перегрузки
- P10: Защита двигателя вентилятора от перегрузки

МАКСИМАЛЬНОЕ ЗНАЧЕНИЕ: %15

УСТАНОВКА НА МЕСТЕ ЭКСПЛУАТАЦИИ

УСТАНОВЩИК ДИФФЕРЕНЦИАЛЬНОГО АВТОМАТИЧЕСКОГО ВЫКЛЮЧАТЕЛЯ ДОЛЖЕН ОБЕСПЕЧИТЬ СРЕДСТВА ЗАЩИТЫ И РАЗЪЕДИНЕНИЯ

НАПРЯЖЕНИЕ ПИТАНИЯ - 600 В ПЕРЕМ. ТОКА

ЭЛЕКТРИЧЕСКИЕ ХАРАКТЕРИСТИКИ

КОМПРЕССОР UN 400В/3/50 ДВИГАТЕЛЬ ВЕНТИЛЯТОРА UN 400В/3/50

DK-140 RLA 7,1A 2,040 кВт	DK-140 RLA 1A 0,23 кВт
DK-150 RLA 9A 2,440 кВт	DK-150 RLA 1A 0,23 кВт
DK-160 RLA 11,5A 3,880 кВт	DK-160 RLA 1A 0,275 кВт
DK-170 RLA 11,5A 3,890 кВт	DK-170 RLA 1A 0,275 кВт
DK-180 RLA 14,1A 4,330 кВт	DK-180 RLA 1,2A 0,550 кВт
DK-190 RLA 17,9A 5,060 кВт	DK-190 RLA 1,2A 0,550 кВт

КАБЕЛЬ ЭЛЕКТРОПИТАНИЯ 3 ФАЗЫ + ЗАЗЕМЛЕНИЕ	ТИП КАБЕЛЯ
DK-140	4G2,5 мм
DK-150	4G2,5 мм
DK-160	4G4 мм
DK-170	4G4 мм
DK-180	4G4 мм
DK-190	4G4 мм

6.2 ЭЛЕКТРИЧЕСКИЕ СХЕМЫ

Dryair DK 200 - Dryair DK 220, УПРАВЛЕНИЕ

- F10, F11: Защита цепи управления
- S2: Концевой выключатель
- S5: Кнопка пуска для дистанционного управления
- S7: Кнопка остановки для дистанционного управления
- S3: Кнопка аварийной остановки
- R1: Защита компрессора от перегрузки
- R2: Тепловая защита компрессора
- R10: Защита двигателя вентилятора от перегрузки
- S31: Тепловая защита вентилятора 1
- S32: Тепловая защита вентилятора 2
- EMV4: Реле защиты фазы
- S8: Контакт дистанционного управления
- S9: Предохранитель ручного включения / выключения
- S15: Сервисный контакт
- S10: Реле давления вентилятора
- S12: Защитное реле высокого давления
- S13: Защитное реле низкого давления
- Q1: Контактор двигателя компрессора
- Q10: Контактор двигателя вентилятора
- V1: Перепускной клапан
- A20: Электронный таймер - питание сливного клапана (опция)
- K20: Реле проверки сливного клапана
- A21: Проверка слива
- A25: Питание устройства тепловой защиты компрессора
- A11: Индикатор режима работы дистанционного управления (зеленый)
- A13: Индикатор режима ожидания дистанционного управления (красный)
- A41: Контакт цепи сигнализации для дистанционного управления
- RT1: Датчик температуры воздуха на входе (RT100)
- RT2: Датчик температуры теплообменника (RT100)
- RT3: Датчик трубопровода низкого давления (RT100)
- RT4: Датчик трубопровода высокого давления (RT100)
- RT5: Датчик температуры окружающей среды (RT100)
- RT6: Датчик температуры на выходе конденсатора (RT100)
- B16: Соединение с компьютером / коммуникационное соединение (RS 485)
- B17: Аналоговый выход для точки росы (4-20 мА / 0-100°C)
- HP: Высокое давление
- LP: Низкое давление
- TH: Тепловая защита

Кабели, обозначенные пунктирной линией, согласуются с заказчиком.

ПРИМЕЧАНИЕ 1: A25 И R2 ПРИСУТСТВУЮТ ТОЛЬКО В МК220
ПРИМЕЧАНИЕ 2: ДРЕНАЖНАЯ СИСТЕМА МОЖЕТ БЫТЬ ТИПА 1 ИЛИ ТИПА 2

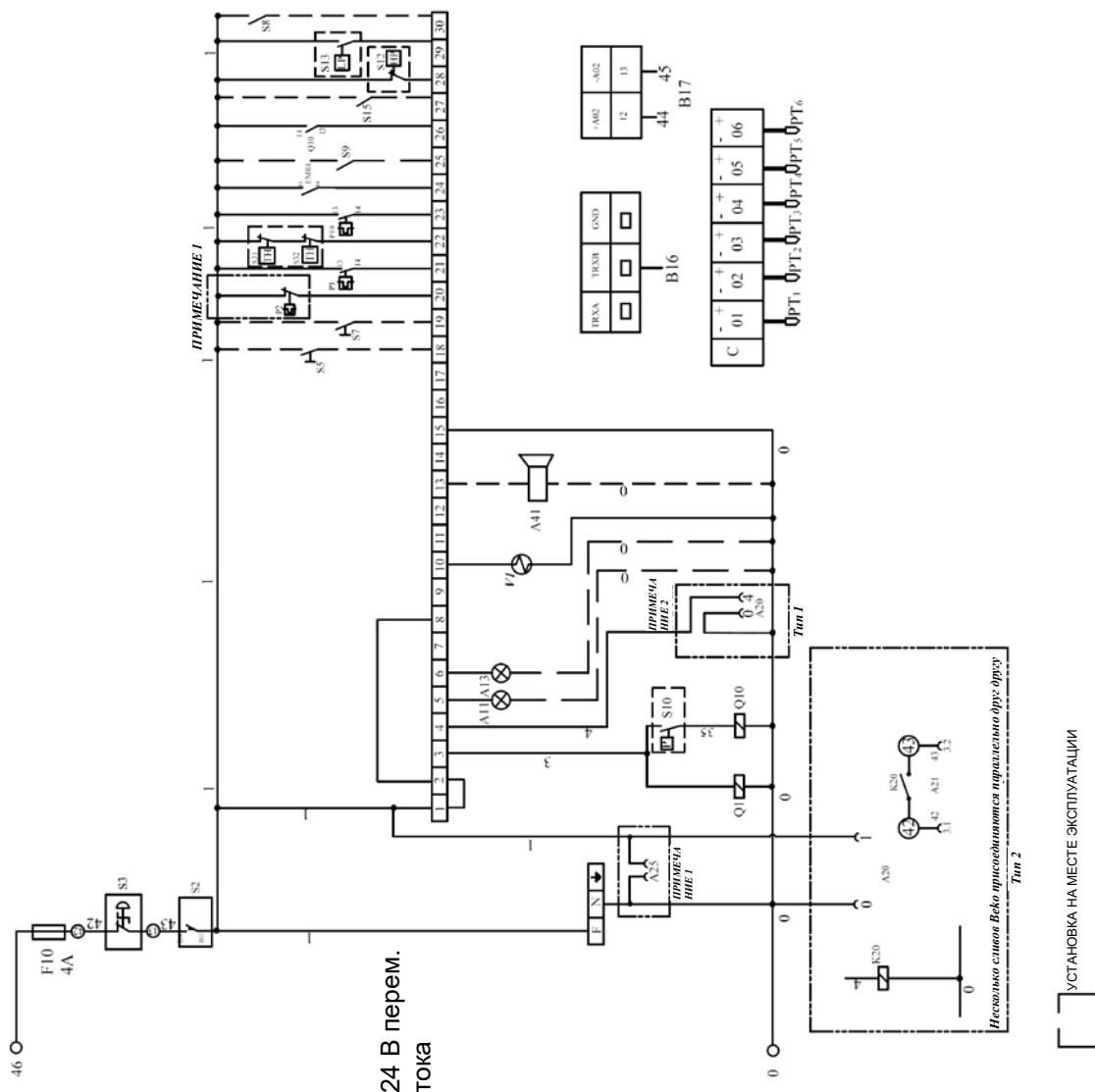

6.2 ЭЛЕКТРИЧЕСКИЕ СХЕМЫ Dryair DK 200 - Dryair DK 220, ПИТАНИЕ

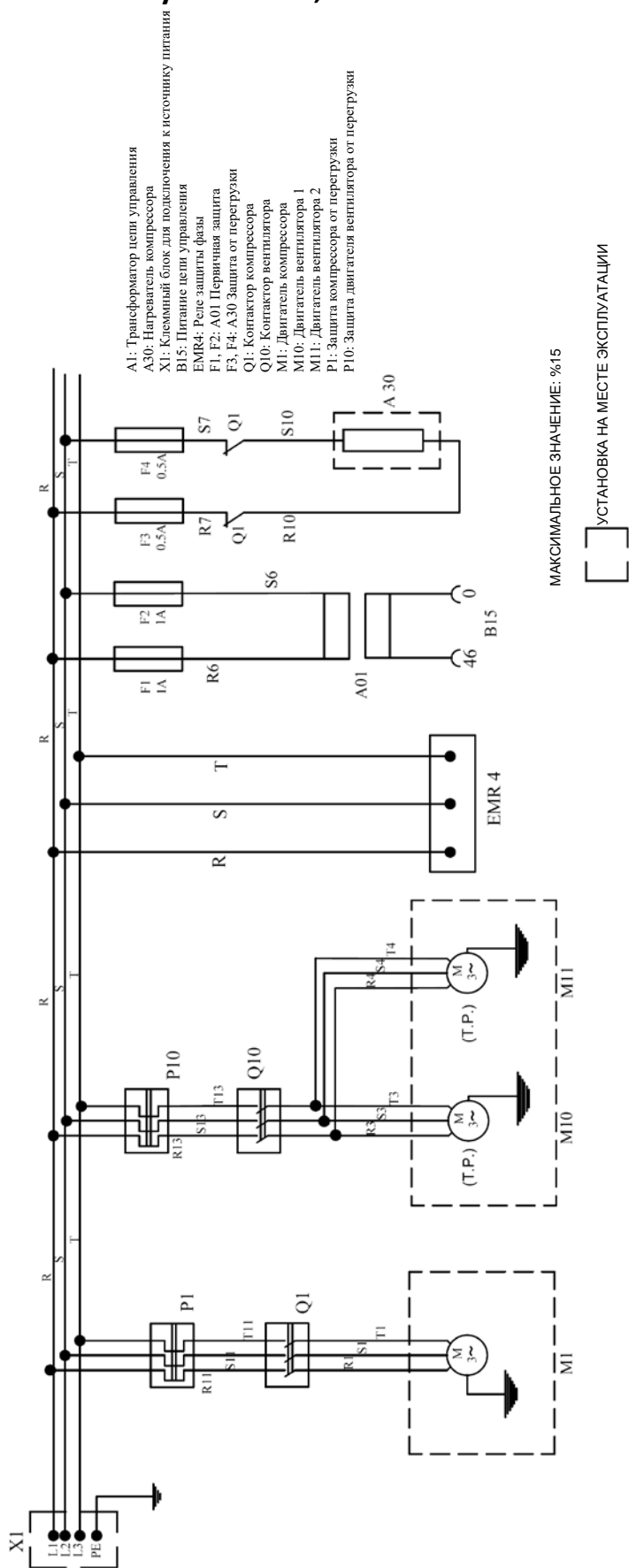

УСТАНОВЩИК ДИФФЕРЕНЦИАЛЬНОГО АВТОМАТИЧЕСКОГО ВЫКЛЮЧАТЕЛЯ ДОЛЖЕН ОБЕСПЕЧИТЬ СРЕДСТВА ЗАЩИТЫ И РАЗЪЕДИНЕНИЯ

НАПРЯЖЕНИЕ ПИТАНИЯ - 600 В ПЕРЕМ. ТОКА

ЭЛЕКТРИЧЕСКИЕ ХАРАКТЕРИСТИКИ

КОМПРЕССОР UN 400В/3/50	ДВИГАТЕЛЬ ВЕНТИЛЯТОРА UN 400В/3/50	КАБЕЛЬ ЭЛЕКТРОПИТАНИЯ 3 ФАЗЫ + ЗАЗЕМЛЕНИЕ
DK-200 RLA 22,4А 6,220 кВт	DK-200 RLA 1,6А 0,850 кВт (x2)	ТИП КАБЕЛЯ
DK-210 RLA 26,9А 7,500 кВт	DK-210 RLA 1,6А 0,850 кВт (x2)	4G10 мм
DK-220 RLA 30,1А 9,990 кВт	DK-220 RLA 1,6А 0,850 кВт (x2)	4G16 мм
		4G16 мм

6.2 ЭЛЕКТРИЧЕСКИЕ СХЕМЫ

Dryair DK 230, УПРАВЛЕНИЕ

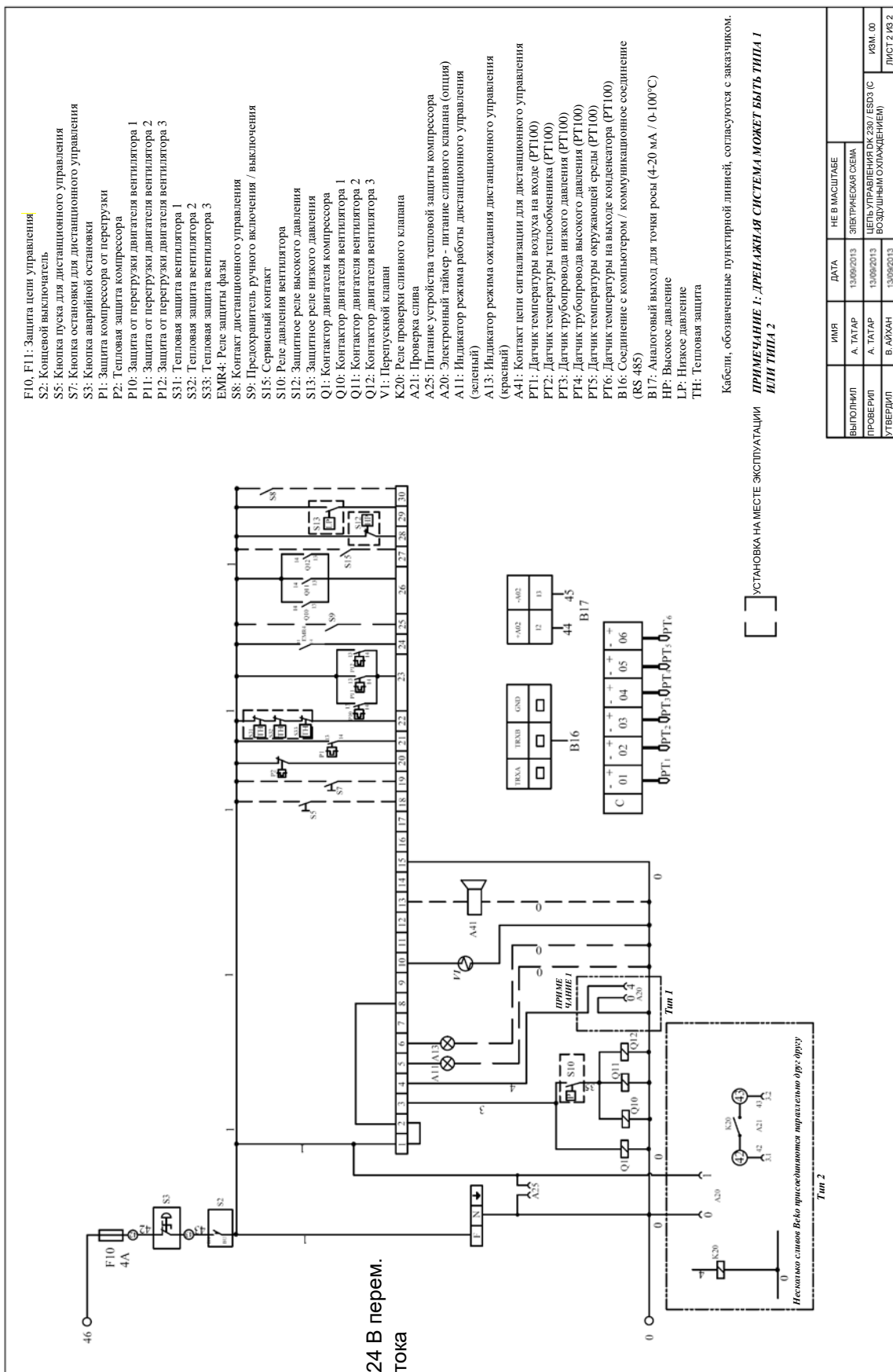

6.2 ЭЛЕКТРИЧЕСКИЕ СХЕМЫ Dryair DK 230, ПИТАНИЕ

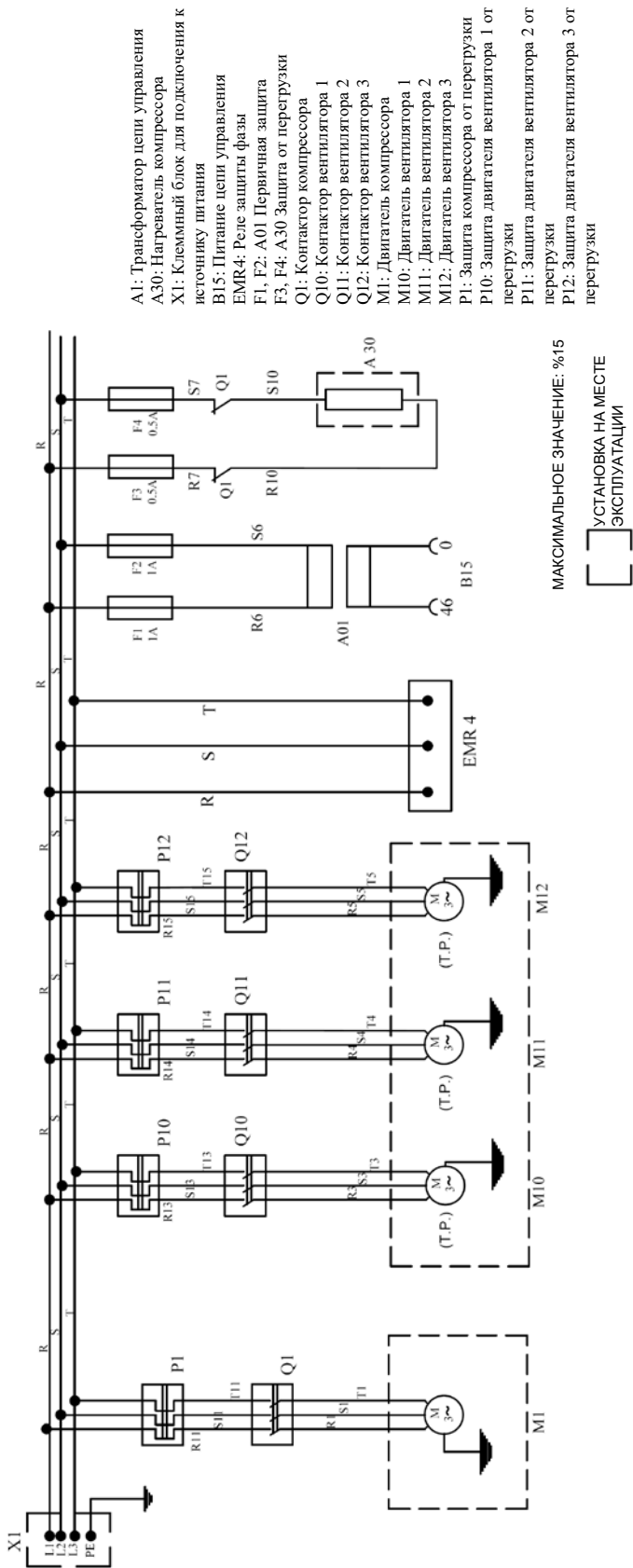

УСТАНОВЩИК ДОЛЖЕН ОБЕСПЕЧИТЬ СРЕДСТВА ЗАЩИТЫ И РАЗЪЕДИНЕНИЯ

ЭЛЕКТРИЧЕСКИЕ ХАРАКТЕРИСТИКИ

КОМПРЕССОР UN 400B/3/50

ДК-230 RLA 30,1A 10,050 кВт

НАПРЯЖЕНИЕ ПИТАНИЯ - 600 В ПЕРЕМ. ТОКА

ДВИГАТЕЛЬ ВЕНТИЛЯТОРА UN 400B/3/50

ДК-230 RLA 1,6A 0,85 кВт (x3)

КАБЕЛЬ ЭЛЕКТРОПИТАНИЯ 3 ФАЗЫ + ЗАЗЕМЛЕНИЕ	ТИП КАБЕЛЯ 4G16 мм
DK-230	

6.2 ЭЛЕКТРИЧЕСКИЕ СХЕМЫ

Dryair DK 240 - Drvair DK 250. УПРАВЛЕНИЕ

- F10, F11: Защита цепи управления
 S2: Концевой выключатель
 S5: Кнопка пуска для дистанционного управления
 S7: Кнопка остановки для дистанционного управления
 S3: Кнопка аварийной остановки
 R1: Защита компрессора от перегрузки
 R2: Защита компрессора от перегрузки
 P10: Защита от перегрузки двигателя вентилятора 1
 P11: Защита от перегрузки двигателя вентилятора 2
 P12: Защита от перегрузки двигателя вентилятора 3
 S31: Тепловая защита вентилятора 1
 S32: Тепловая защита вентилятора 2
 S33: Тепловая защита вентилятора 3
 EMR4: Реле защиты фазы
 S8: Контакт дистанционного управления
 S9: Предохранитель ручного включения / выключения
 S15: Сервисный контакт
 S10: Реле давления вентилятора
 S12: Защитное реле высокого давления
 S13: Защитное реле низкого давления
 Q1: Контактор двигателя компрессора
 Q2: Контактор двигателя компрессора
 Q10: Контактор двигателя вентилятора
 Q11: Контактор двигателя вентилятора
 Q12: Контактор двигателя вентилятора
 V1: Перегрузочный клапан
 A20: Электронный таймер - пигание сливного клапана (опция)
 K20: Реле проверки сливного клапана
 A21: Проверка слива
 A11: Индикатор режима работы дистанционного управления (зеленый)
 A13: Индикатор режима ожидания дистанционного управления (красный)
 A41: Контакт цепи сигнализации для дистанционного управления
 RT1: Датчик температуры воздуха на входе (RT100)
 RT2: Датчик температуры теплообменника (RT100)
 RT3: Датчик трубопровода низкого давления (RT100)
 RT4: Датчик трубопровода высокого давления (RT100)
 RT5: Датчик температуры окружающей среды (RT100)
 RT6: Датчик температуры на выходе конденсатора (RT100)
 B16: Соединение с компьютером / коммуникационное соединение (RS 485)
 B17: Аналоговый выход для точки росы (4-20 мА / 0-100°C)
 HP: Высокое давление
 LP: Низкое давление
 TH: Тепловая защита

Кабели, обозначенные пунктирной линией, согласуются с заказчиком.

ПРИМЕЧАНИЕ 1: ДРЕЖАЖНАЯ СИСТЕМА МОЖЕТ БЫТЬ ТИПА 1 ИЛИ ТИПА 2

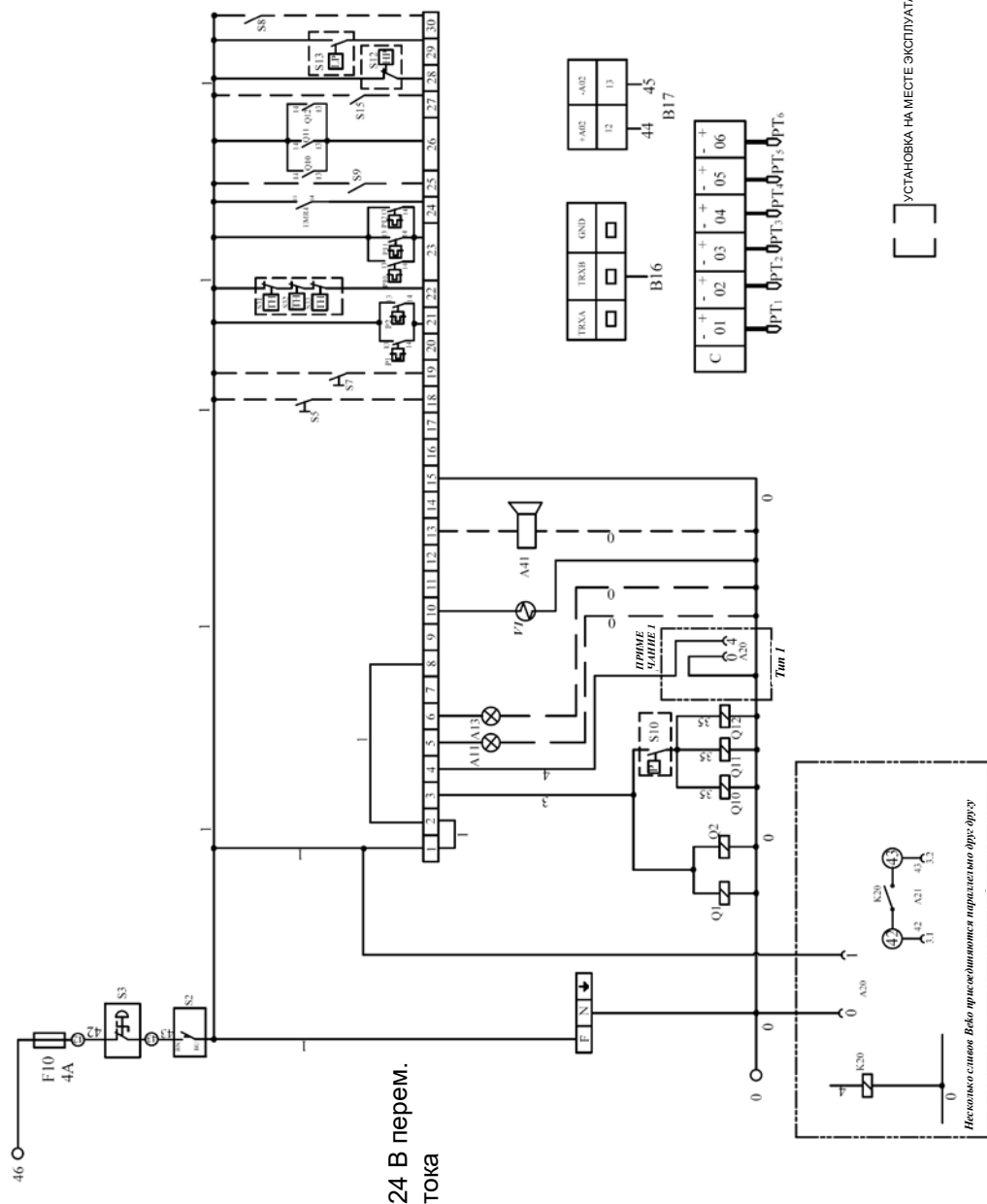

6.2 ЭЛЕКТРИЧЕСКИЕ СХЕМЫ Dryair DK 240-250, ПИТАНИЕ

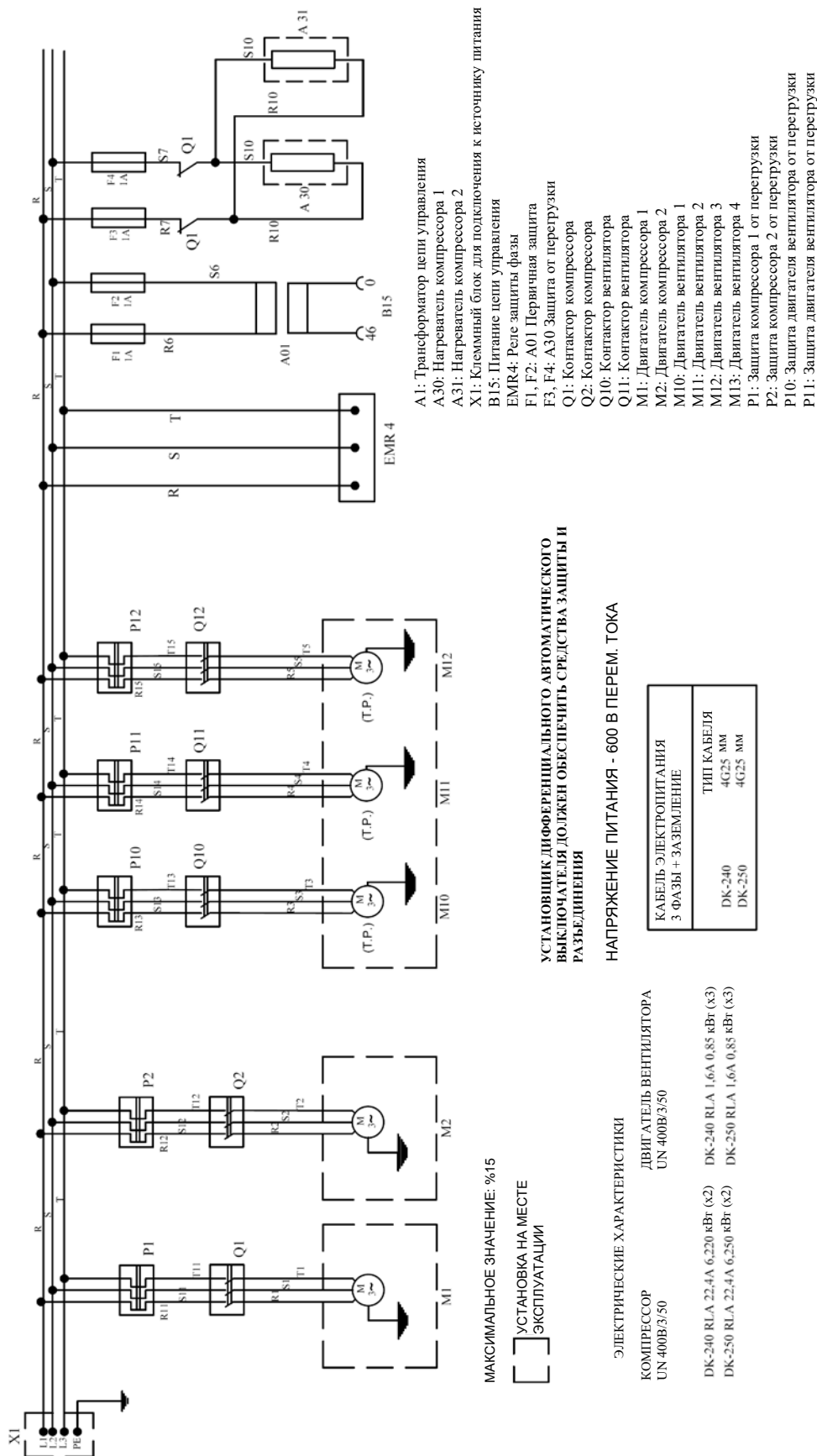

6.2 ЭЛЕКТРИЧЕСКИЕ СХЕМЫ Dryair DK 260, ПИТАНИЕ

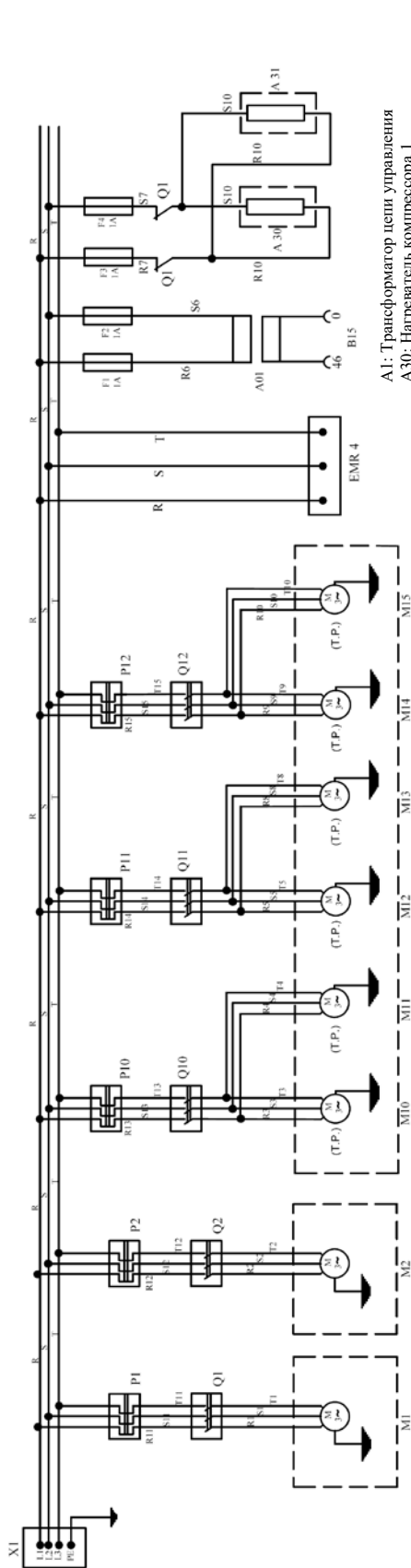

A1: Трансформатор цепи управления
 A30: Нагреватель компрессора 1
 A31: Нагреватель компрессора 2
 X1: Клеммный блок для подключения к источнику питания

МАКСИМАЛЬНОЕ ЗНАЧЕНИЕ: %15

УСТАНОВКА НА МЕСТЕ
 ЭКСПЛУАТАЦИИ

B15: Питание цепи управления
 EMR4: Реле защиты фазы
 F1, F2: A01 Первичная защита
 F3, F4: A30 Защита от перегрузки
 Q1: Контактор компрессора
 Q2: Контактор компрессора
 Q10: Контактор вентилятора
 Q11: Контактор вентилятора
 Q12: Контактор вентилятора
 M1: Двигатель компрессора 1
 M2: Двигатель компрессора 2
 M10: Двигатель вентилятора 1
 M11: Двигатель вентилятора 2
 M12: Двигатель вентилятора 3
 M13: Двигатель вентилятора 4
 M14: Двигатель вентилятора 5
 M15: Двигатель вентилятора 6
 P1: Защита компрессора 1 от перегрузки
 P2: Защита компрессора 2 от перегрузки
 P10: Защита двигателя вентилятора от перегрузки
 P11: Защита двигателя вентилятора от перегрузки
 P12: Защита двигателя вентилятора от перегрузки

УСТАНОВИТЬ ДИФФЕРЕНЦИАЛЬНОГО АВТОМАТИЧЕСКОГО ВЫКЛЮЧАТЕЛЯ
 ДОЛЖЕН ОБЕСПЕЧИТЬ СРЕДСТВА ЗАЩИТЫ И РАЗЪЕДИНЕНИЯ

ЭЛЕКТРИЧЕСКИЕ ХАРАКТЕРИСТИКИ

КОМПРЕССОР
 UN 400В/3/50

DK-260 RLA 26,9А 7,500 кВт (x2) DK-260 RLA 1,6А 0,85 кВт (x6)

НАПРЯЖЕНИЕ ПИТАНИЯ - 600 В ПЕРЕМ. ТОКА

КАБЕЛЬ ЭЛЕКТРОПИТАНИЯ 3 ФАЗЫ + ЗАЗЕМЛЕНИЕ
ТИП КАБЕЛЯ 4G35 MM ²
DK-260

8. DRYAIR DK

СХЕМЫ СОЕДИНЕНИЙ И И ЧЕРТЕЖИ ОБЩЕГО ВИДА

6.3 СХЕМЫ СОЕДИНЕНИЙ

Dryair DK 20

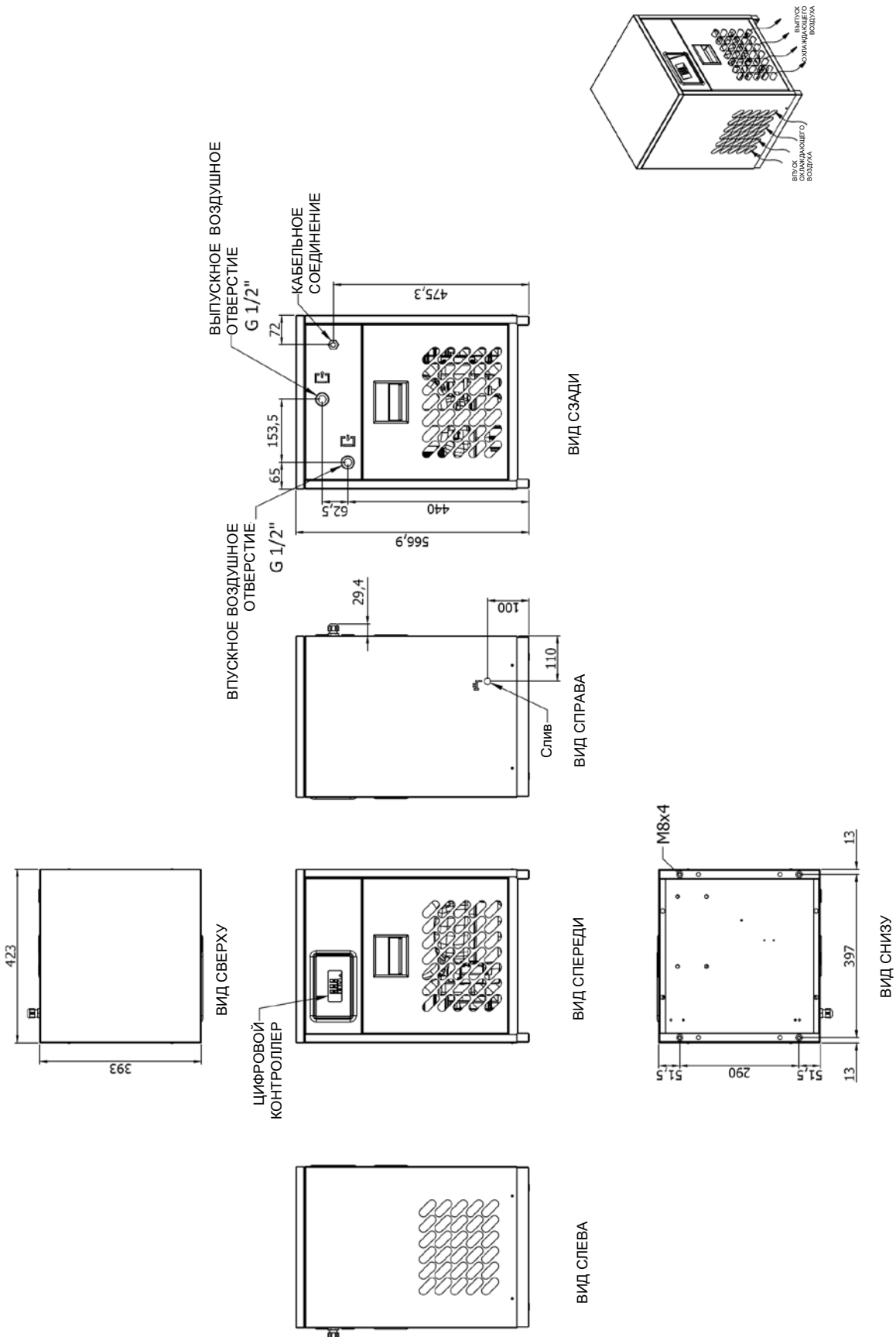

6.3 СХЕМЫ СОЕДИНЕНИЙ Dryair DK 30

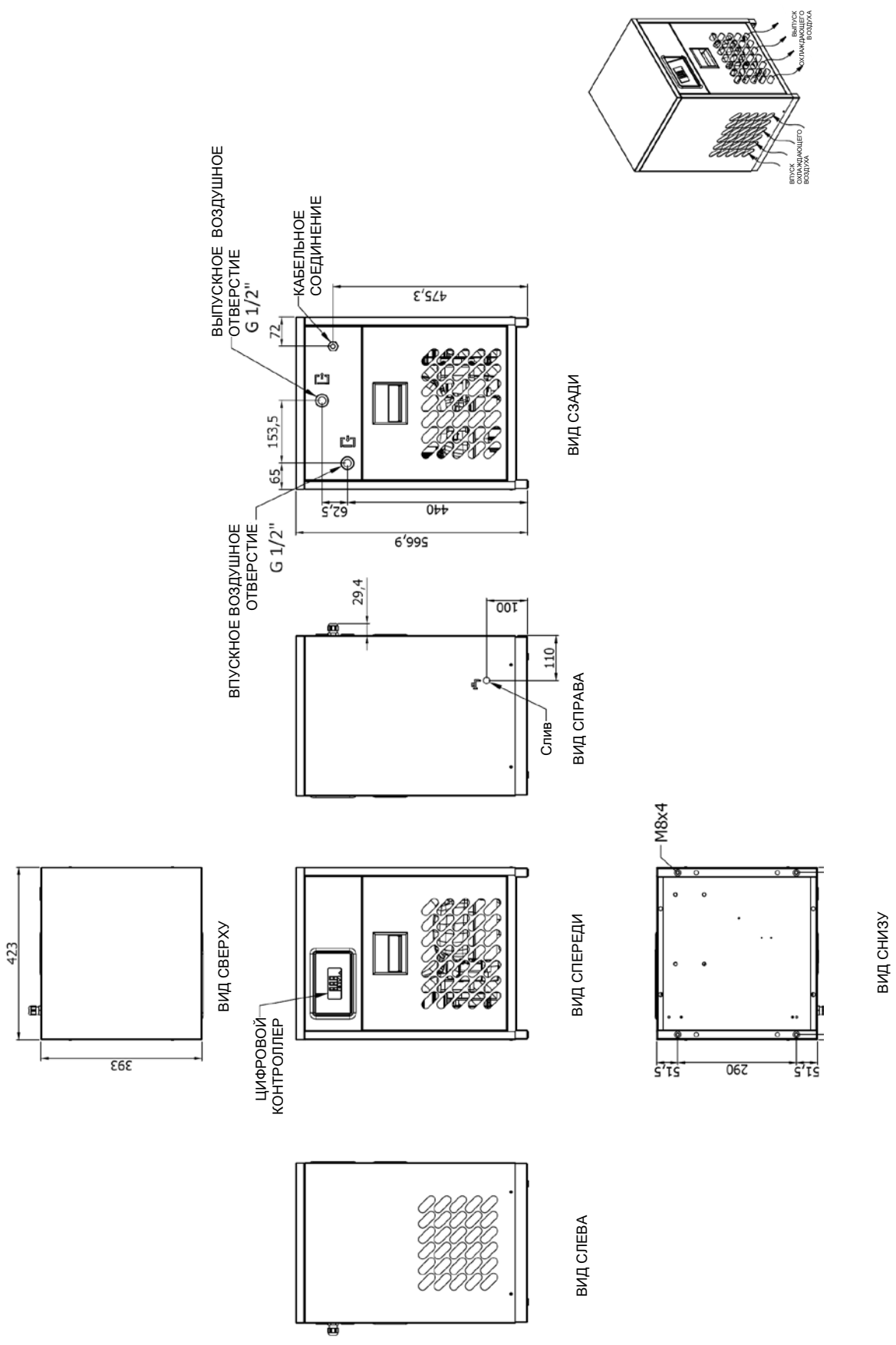

6.3 СХЕМЫ СОЕДИНЕНИЙ

Dryair DK 50

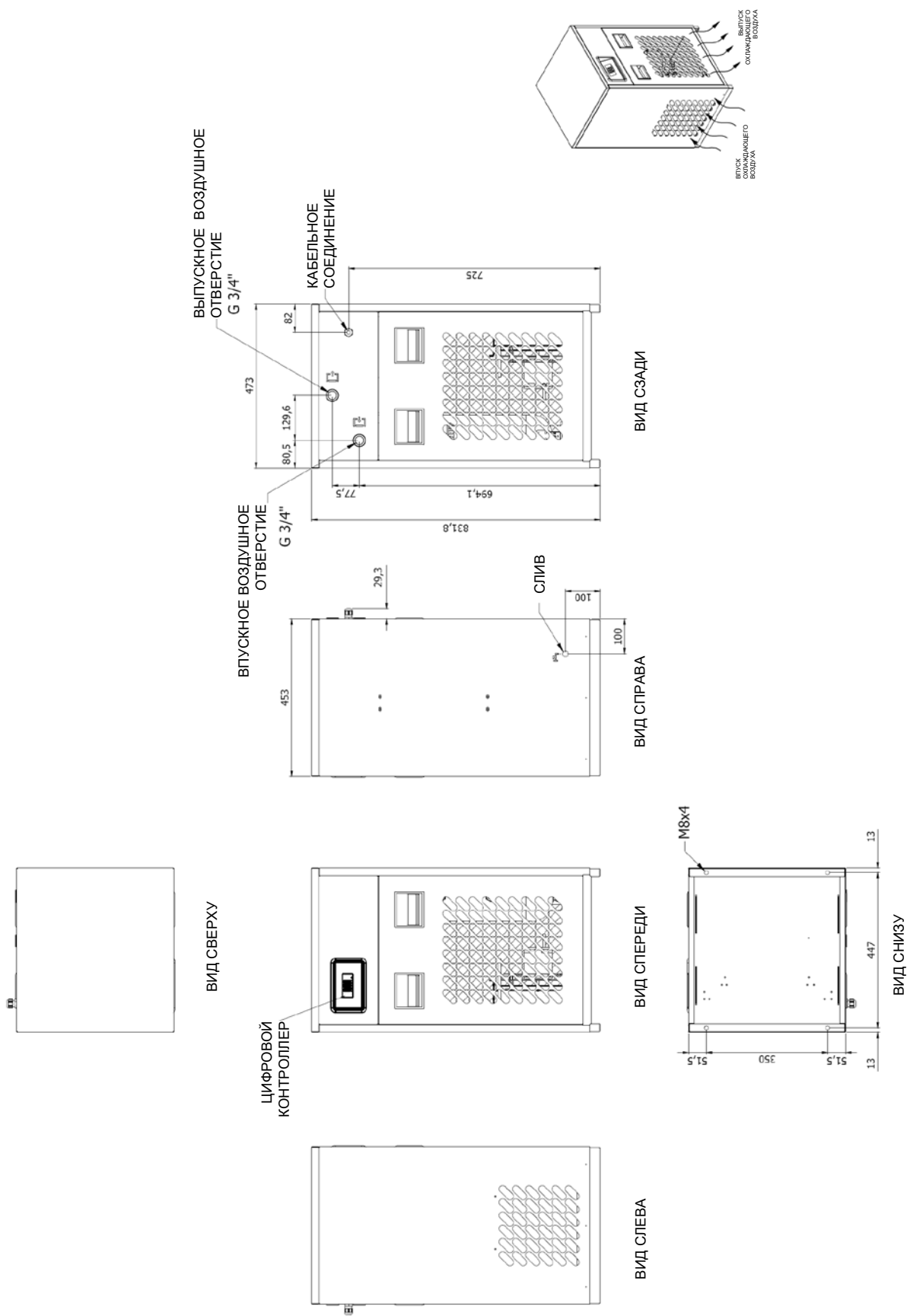

6.3 СХЕМЫ СОЕДИНЕНИЙ Dryair DK 60

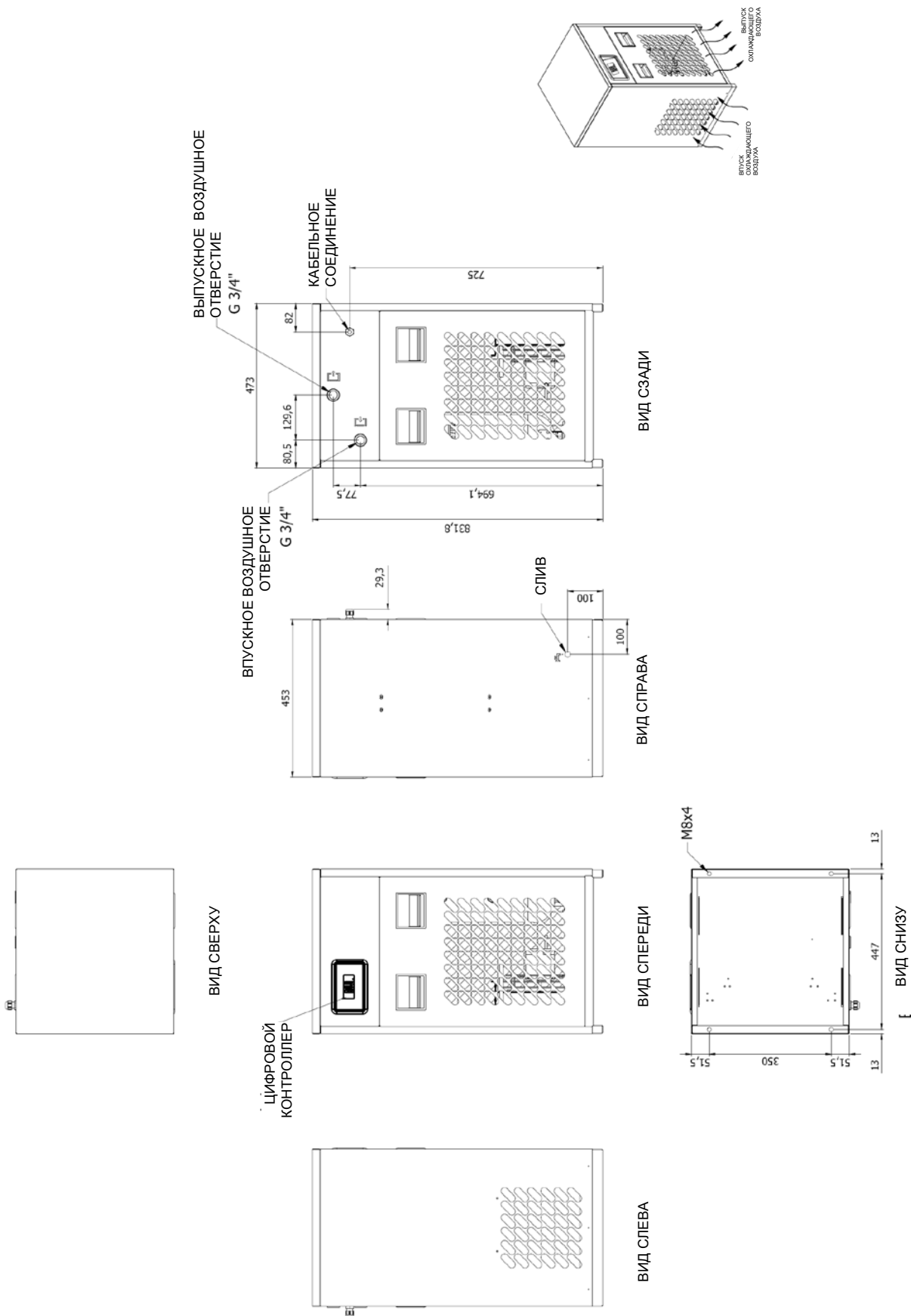

6.3 СХЕМЫ СОЕДИНЕНИЙ Dryair DK 70

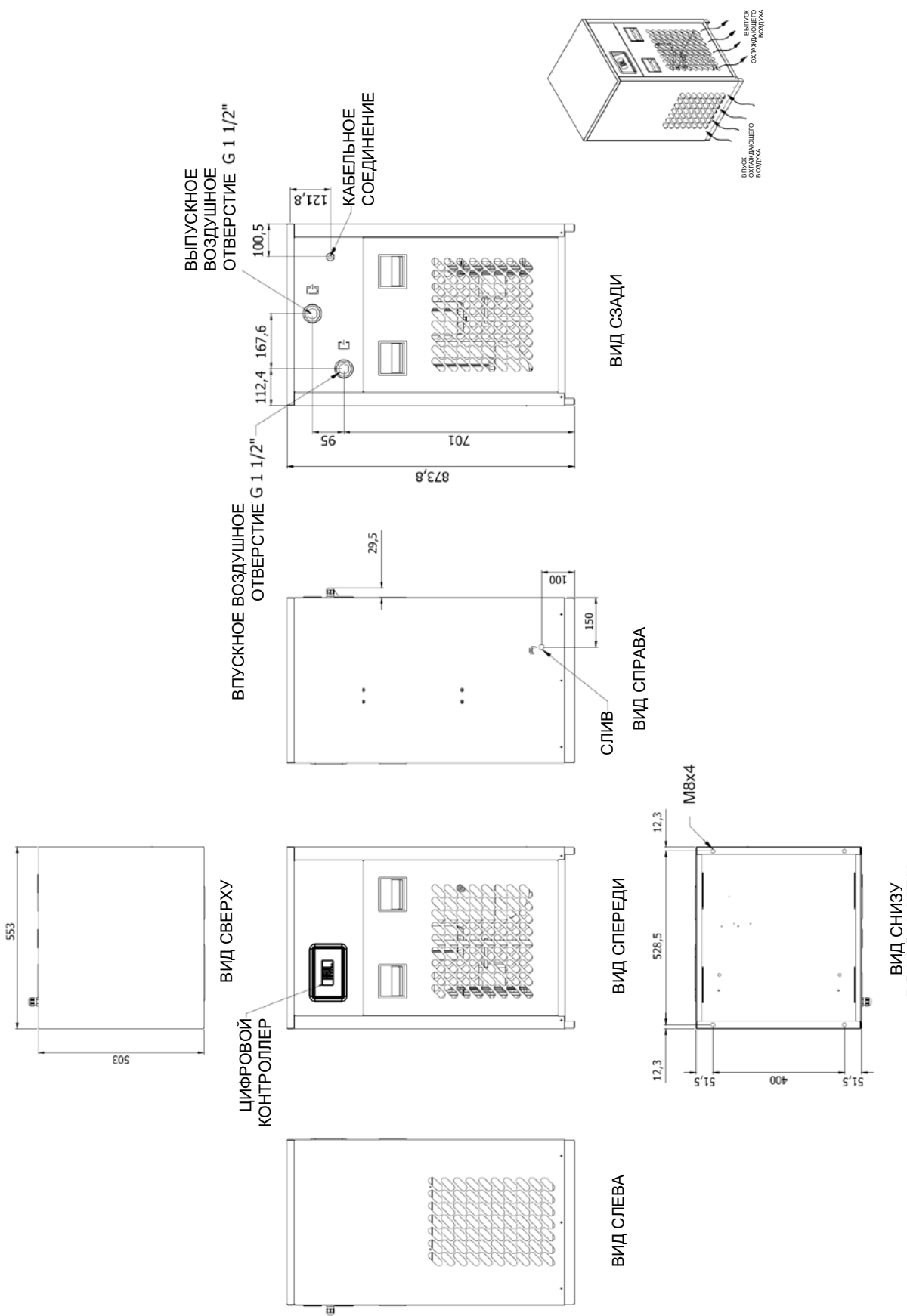

6.3 СХЕМЫ СОЕДИНЕНИЙ

Dryair DK 80

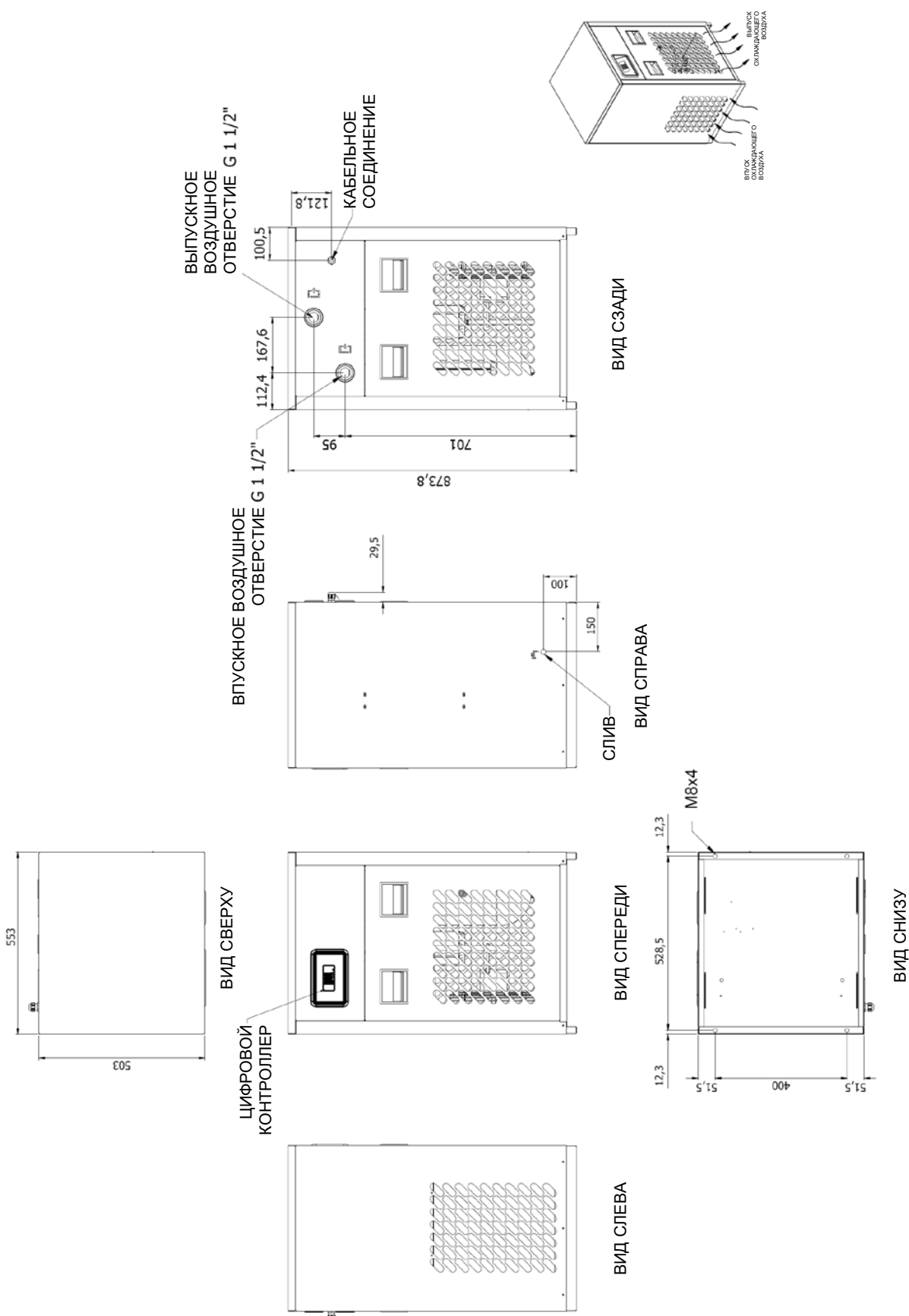

6.3 СХЕМЫ СОЕДИНЕНИЙ Dryair DK 90

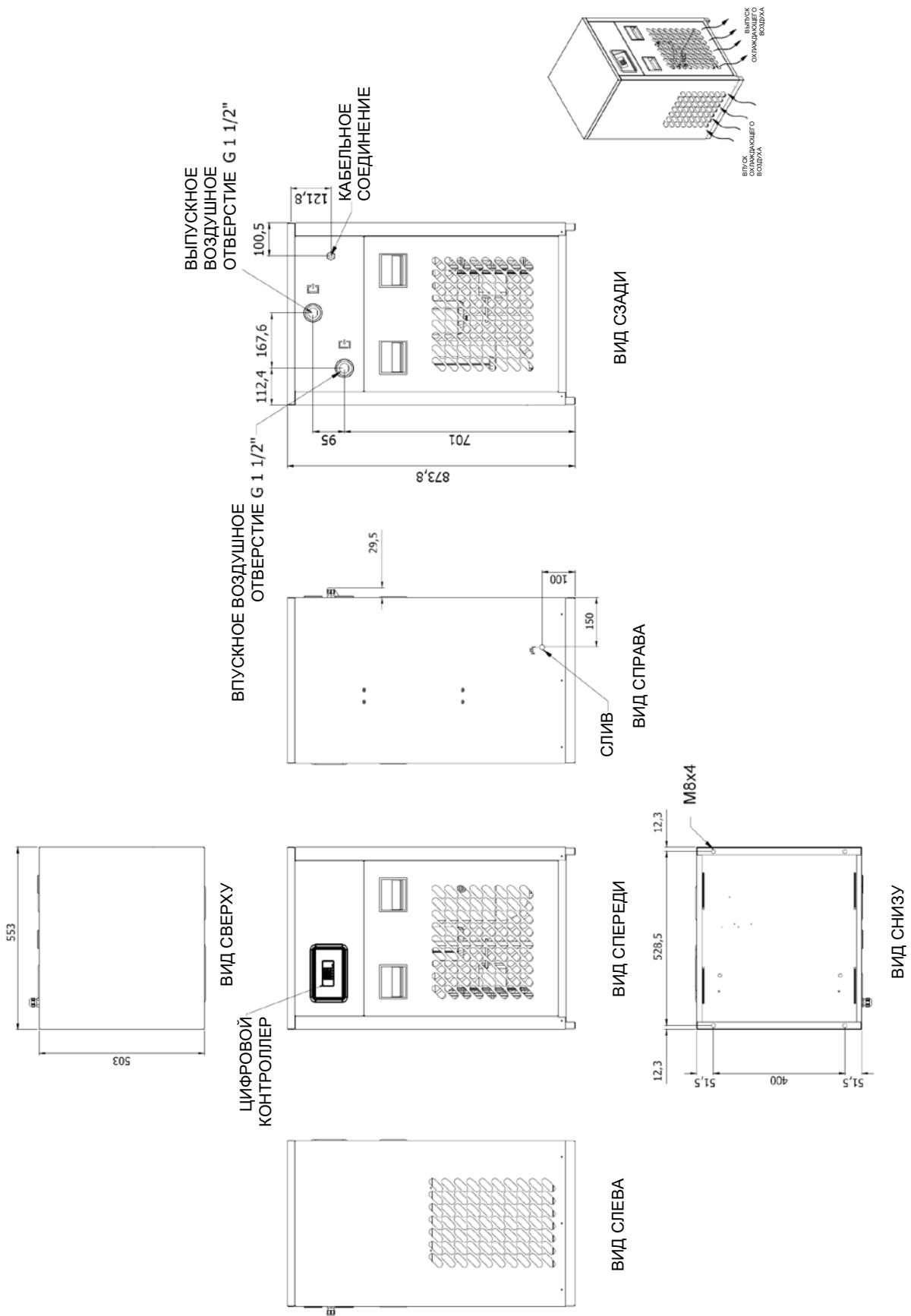

6.3 СХЕМЫ СОЕДИНЕНИЙ

Dryair DK 100

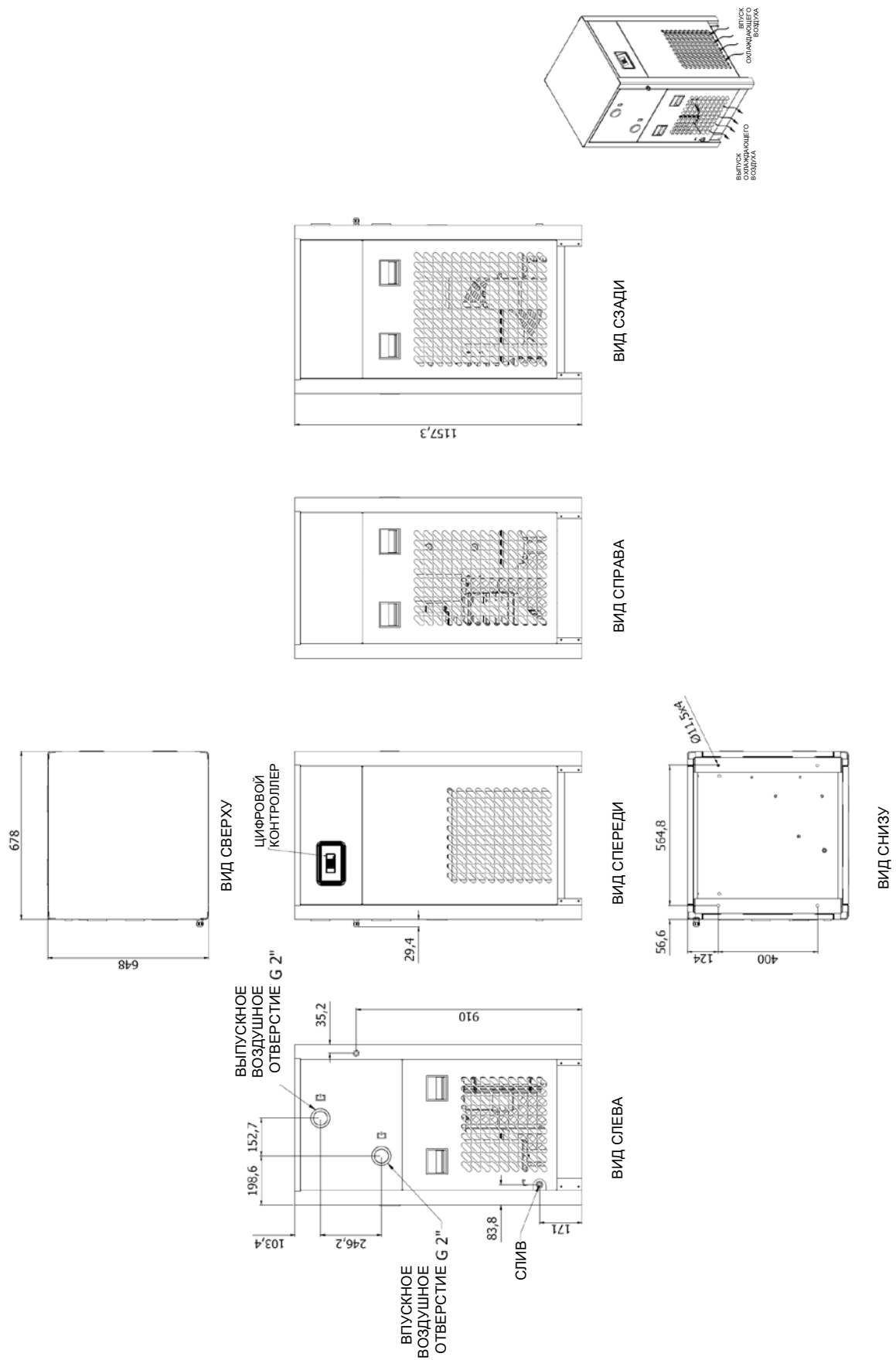

6.3 СХЕМЫ СОЕДИНЕНИЙ Dryair DK 110

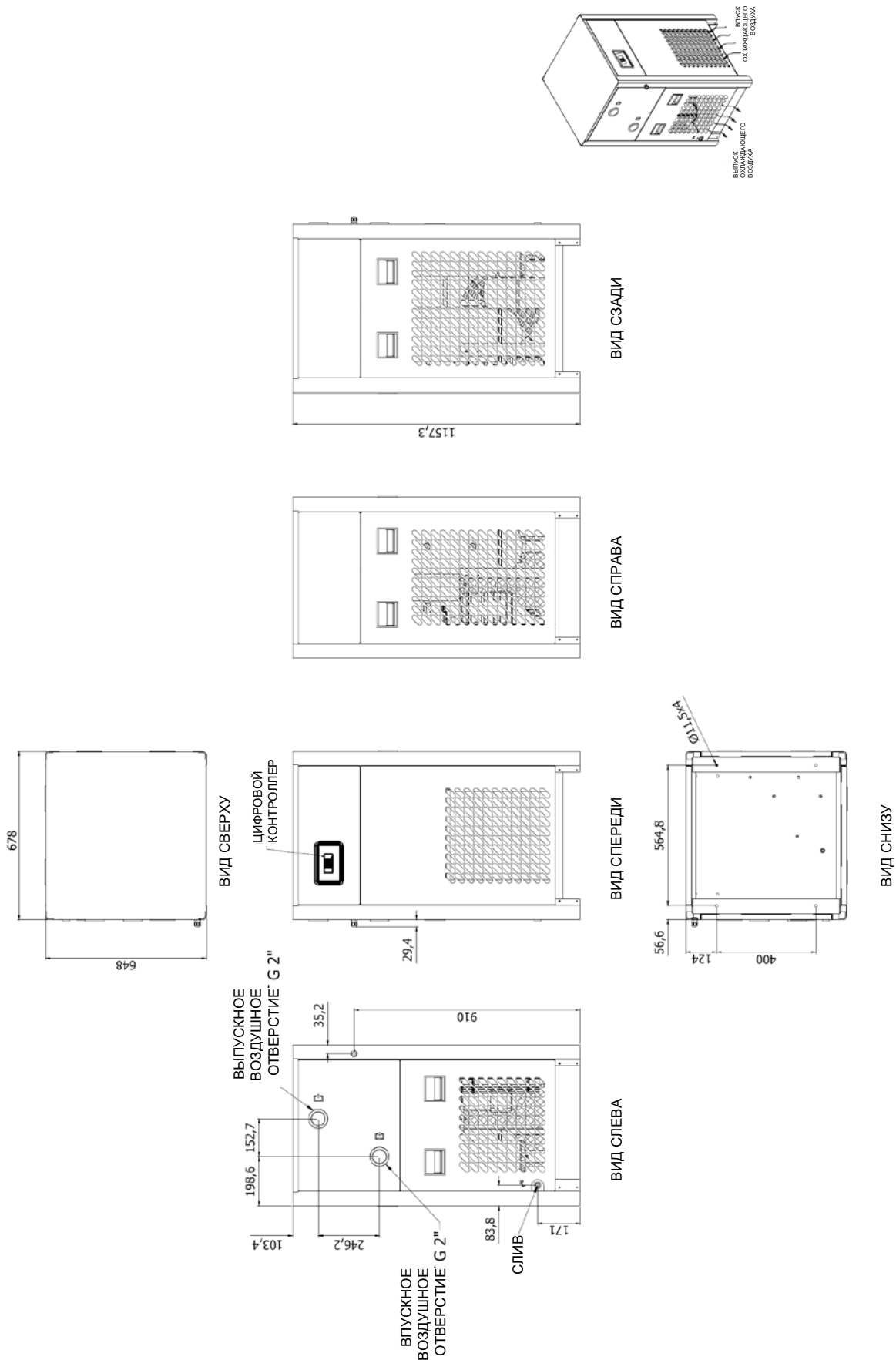

6.3 СХЕМЫ СОЕДИНЕНИЙ Dryair DK 120

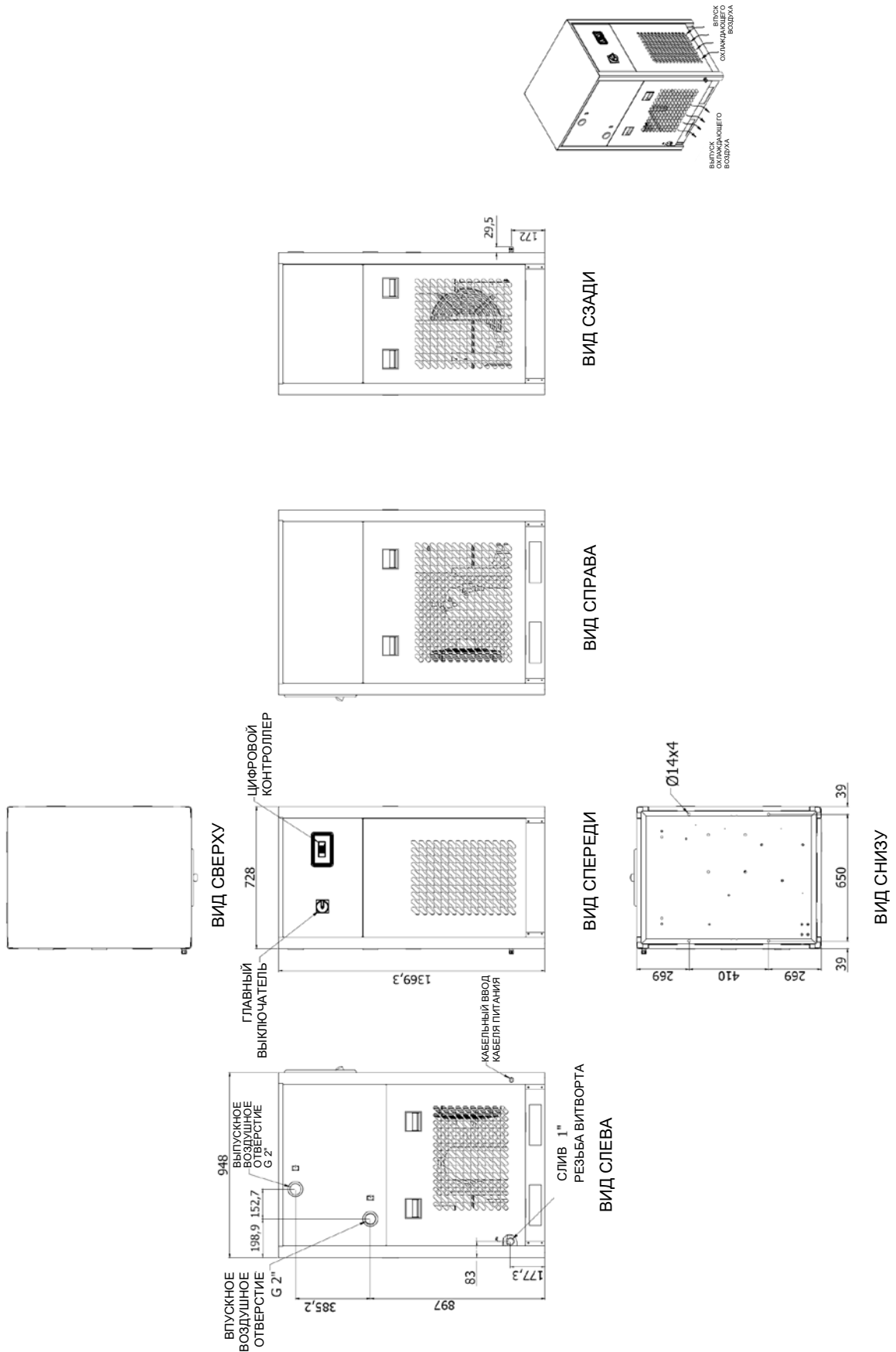

6.3 СХЕМЫ СОЕДИНЕНИЙ Dryair DK 130

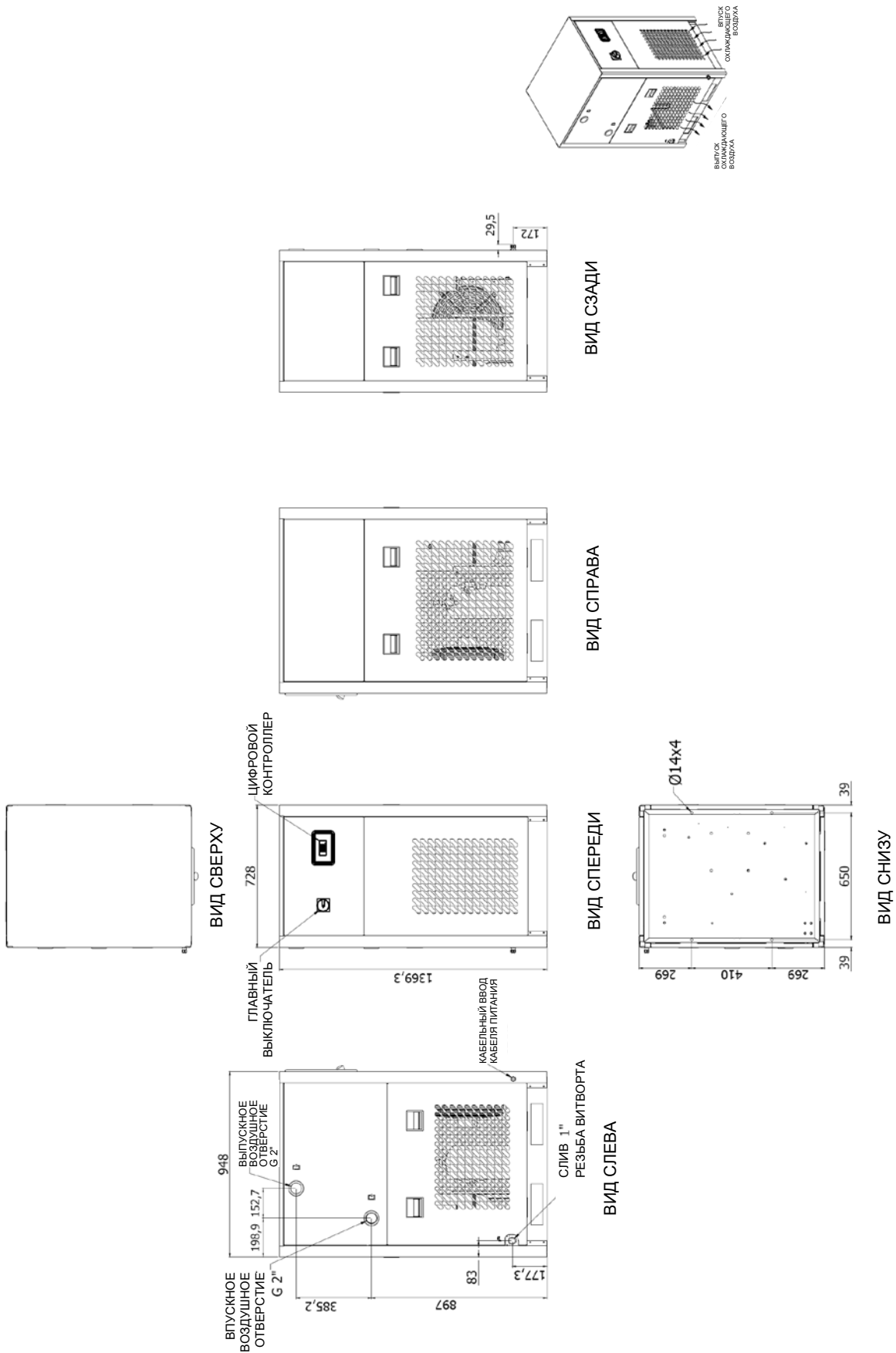

6.3 СХЕМЫ СОЕДИНЕНИЙ Dryair DK 140

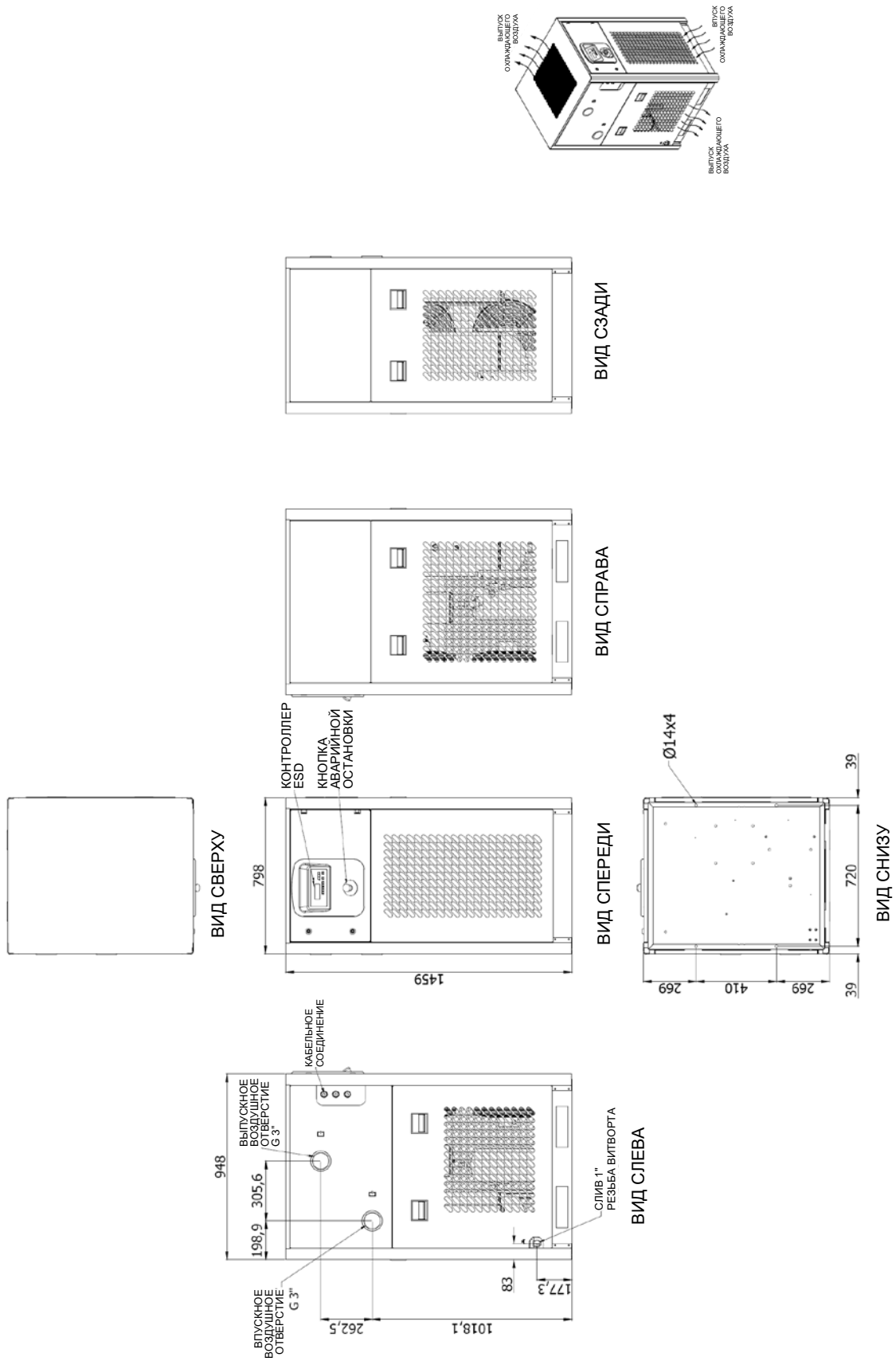

6.3 СХЕМЫ СОЕДИНЕНИЙ Dryair DK 150

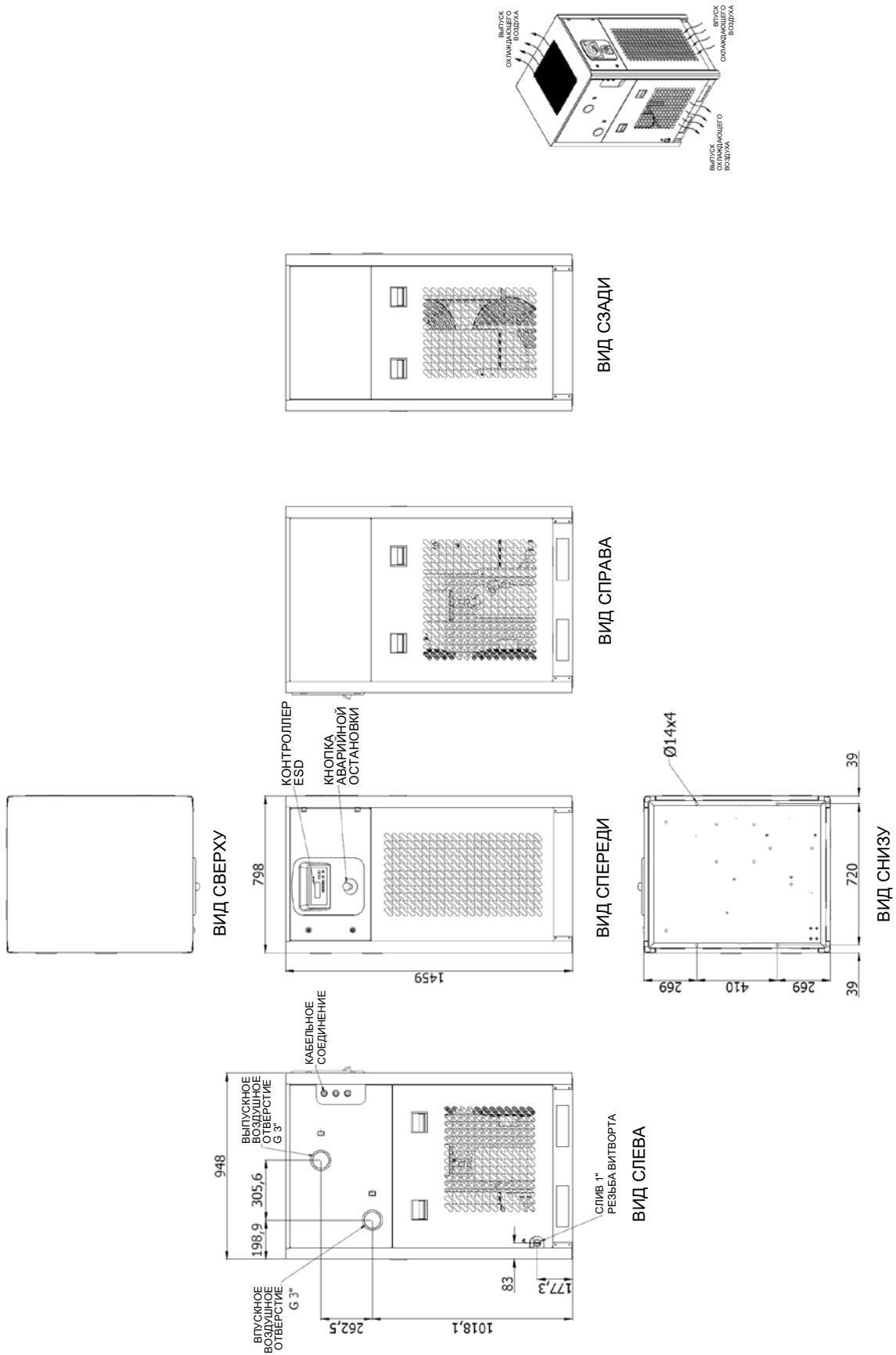

6.3 СХЕМЫ СОЕДИНЕНИЙ

Dryair DK 160

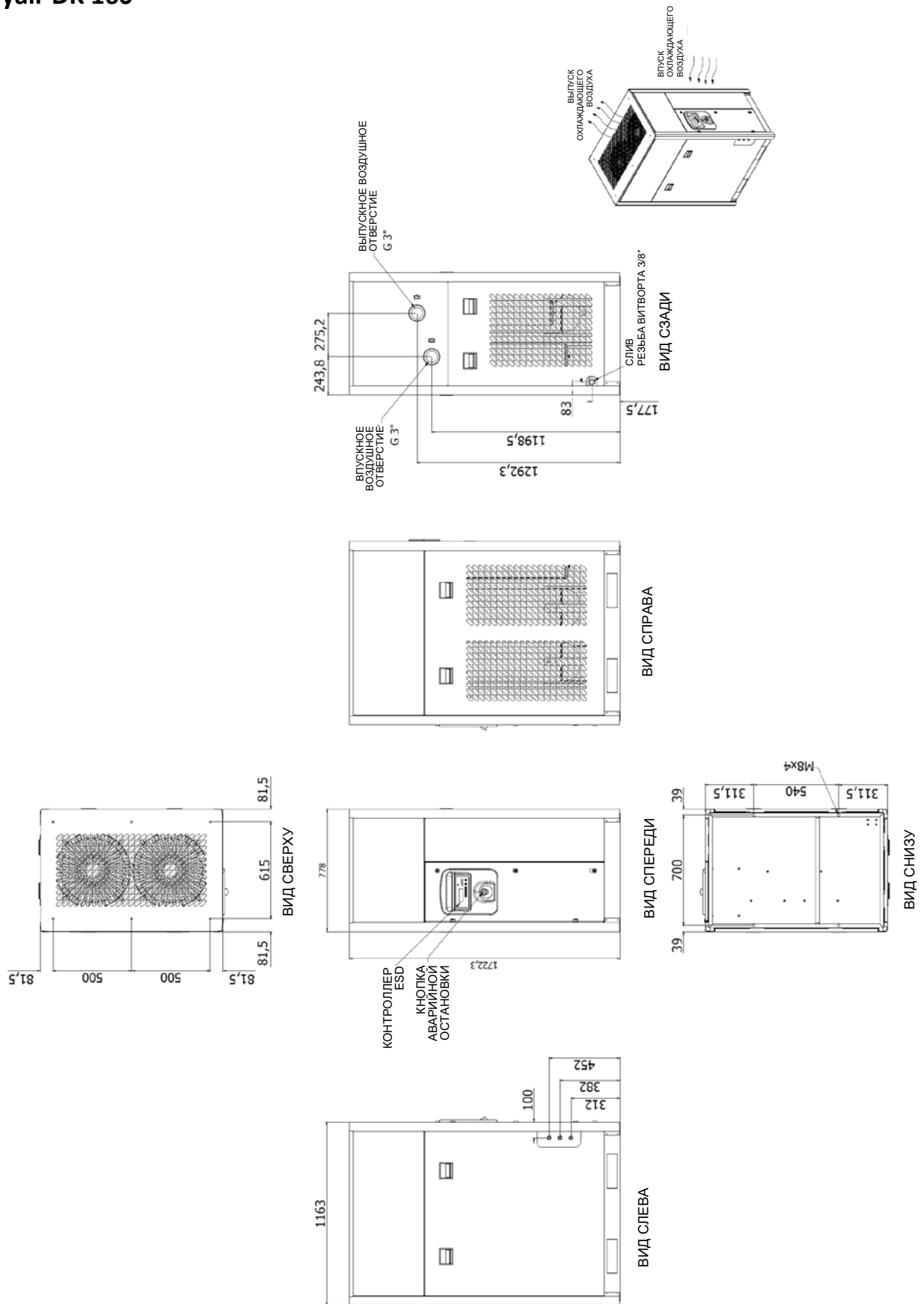

6.3 СХЕМЫ СОЕДИНЕНИЙ Dryair DK 170

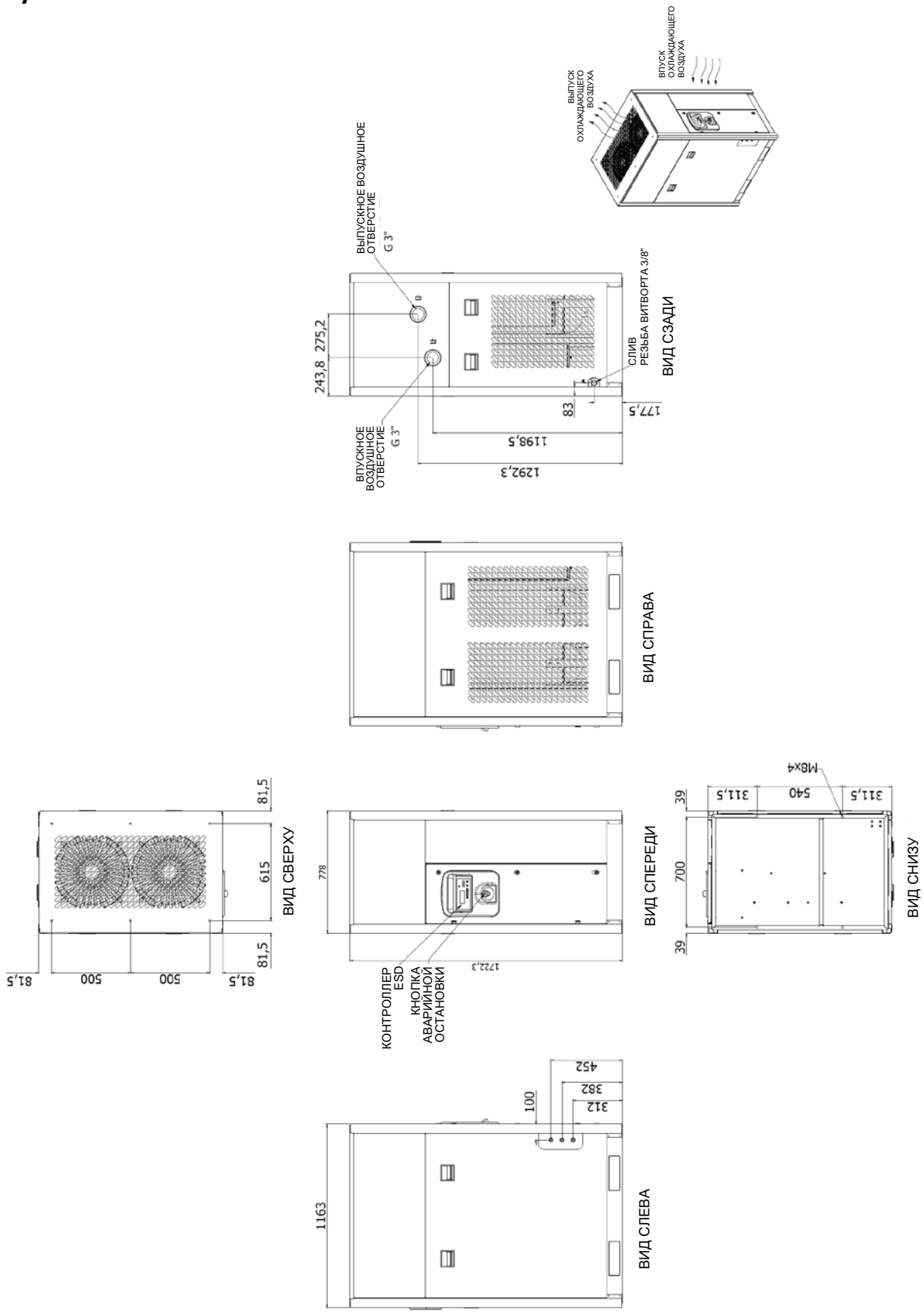

6.3 СХЕМЫ СОЕДИНЕНИЙ Dryair DK 180

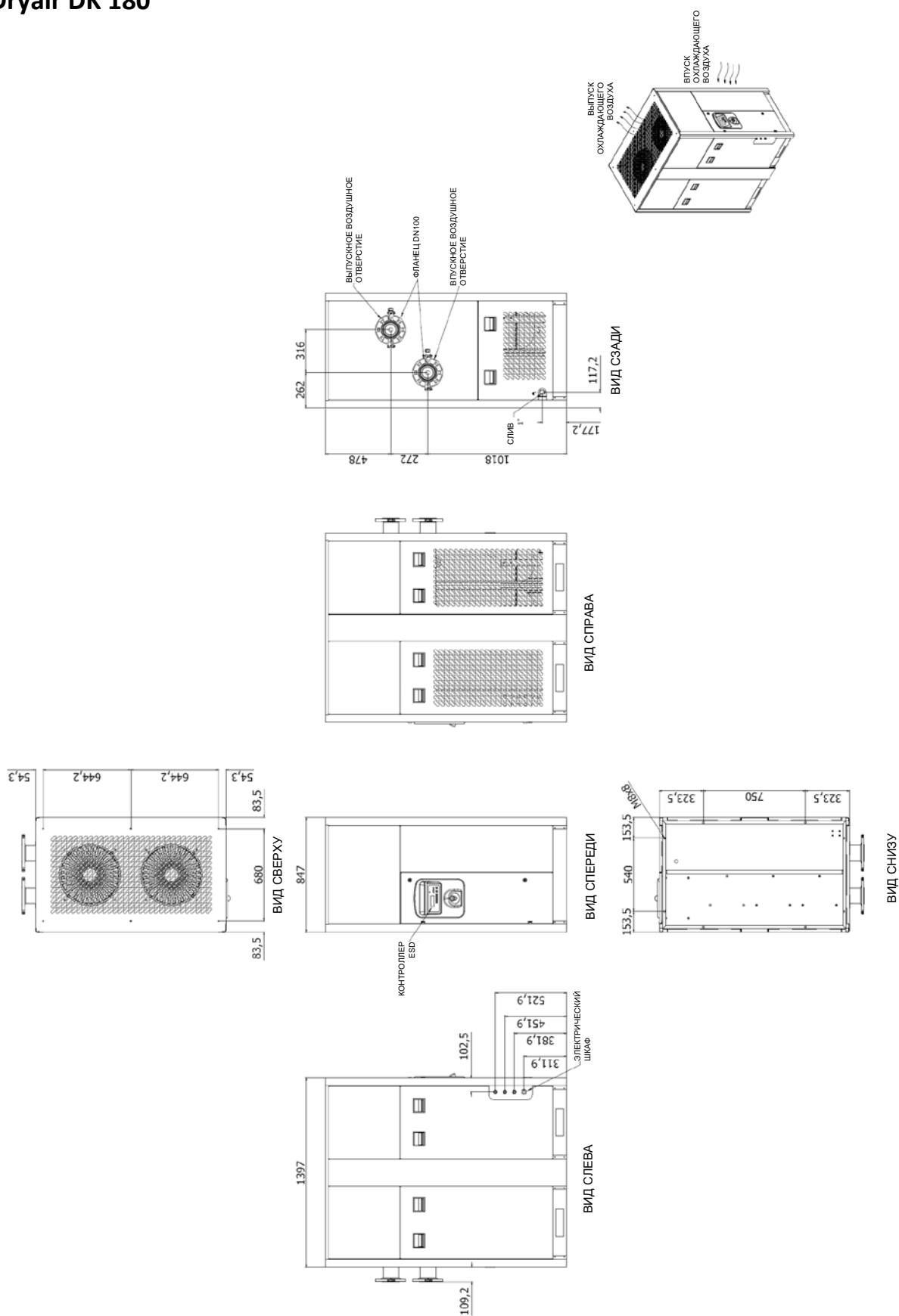

6.3 СХЕМЫ СОЕДИНЕНИЙ Dryair DK 190

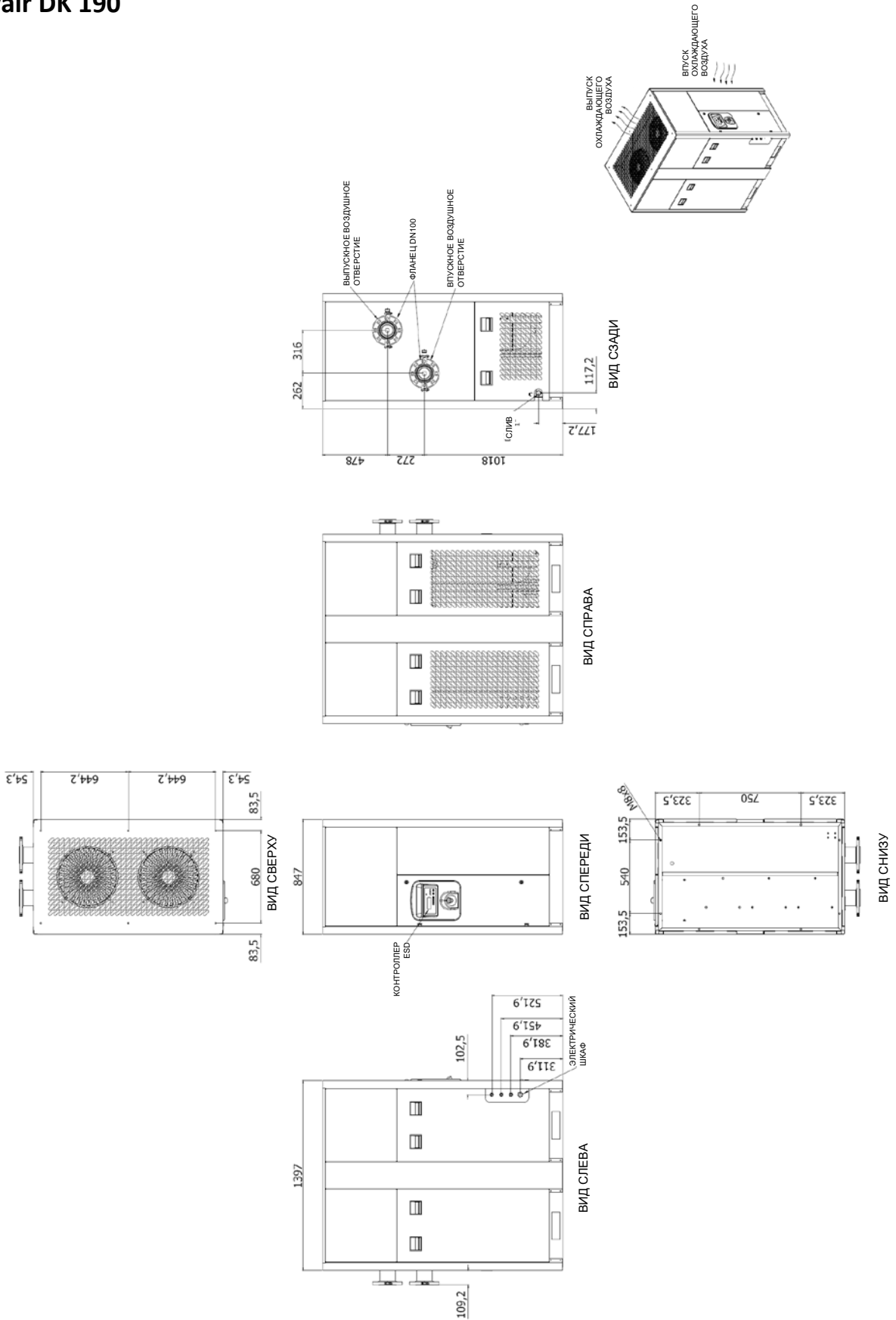

6.3 СХЕМЫ СОЕДИНЕНИЙ Dryair DK 200

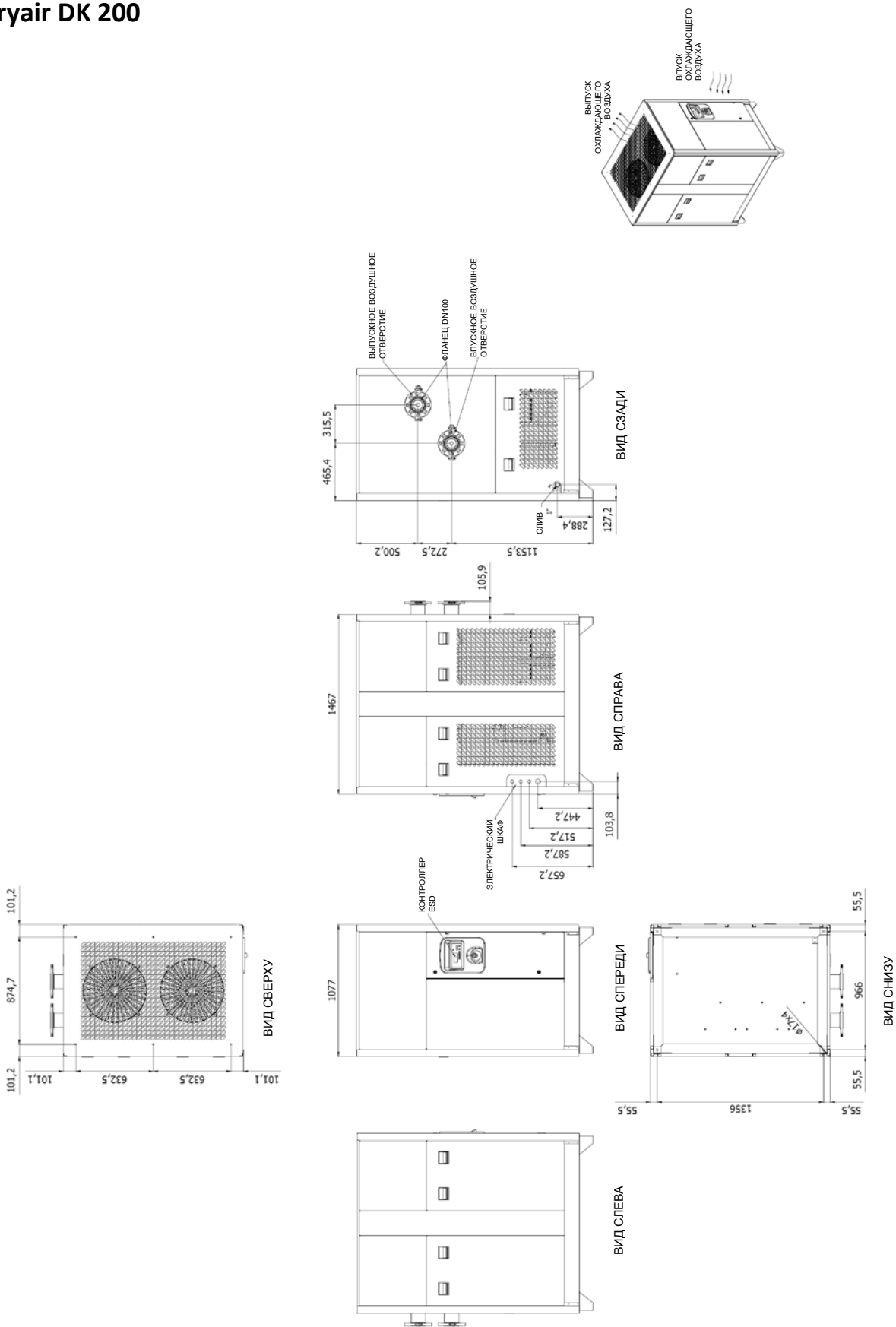

6.3 СХЕМЫ СОЕДИНЕНИЙ Dryair DK 210

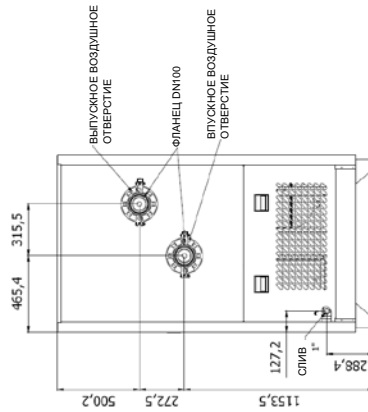
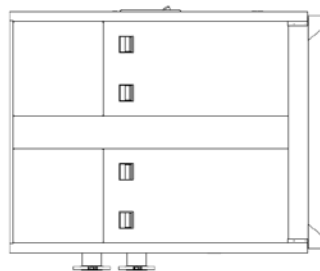
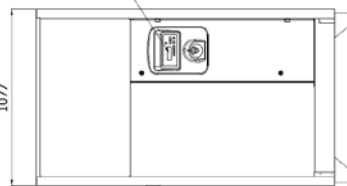
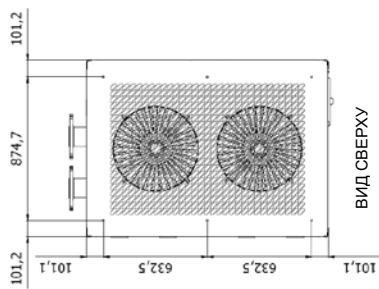

ВИД СПЕРЕДИ

ВИД СПЕВА

ВИД СПРАВА

ВИД СВЯДИ

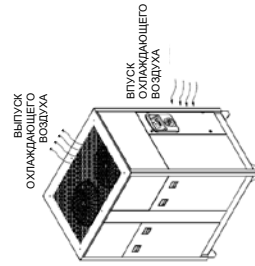
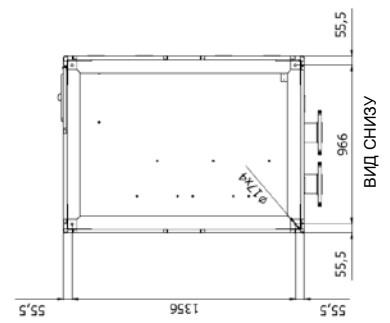

6.3 СХЕМЫ СОЕДИНЕНИЙ

Dryair DK 220

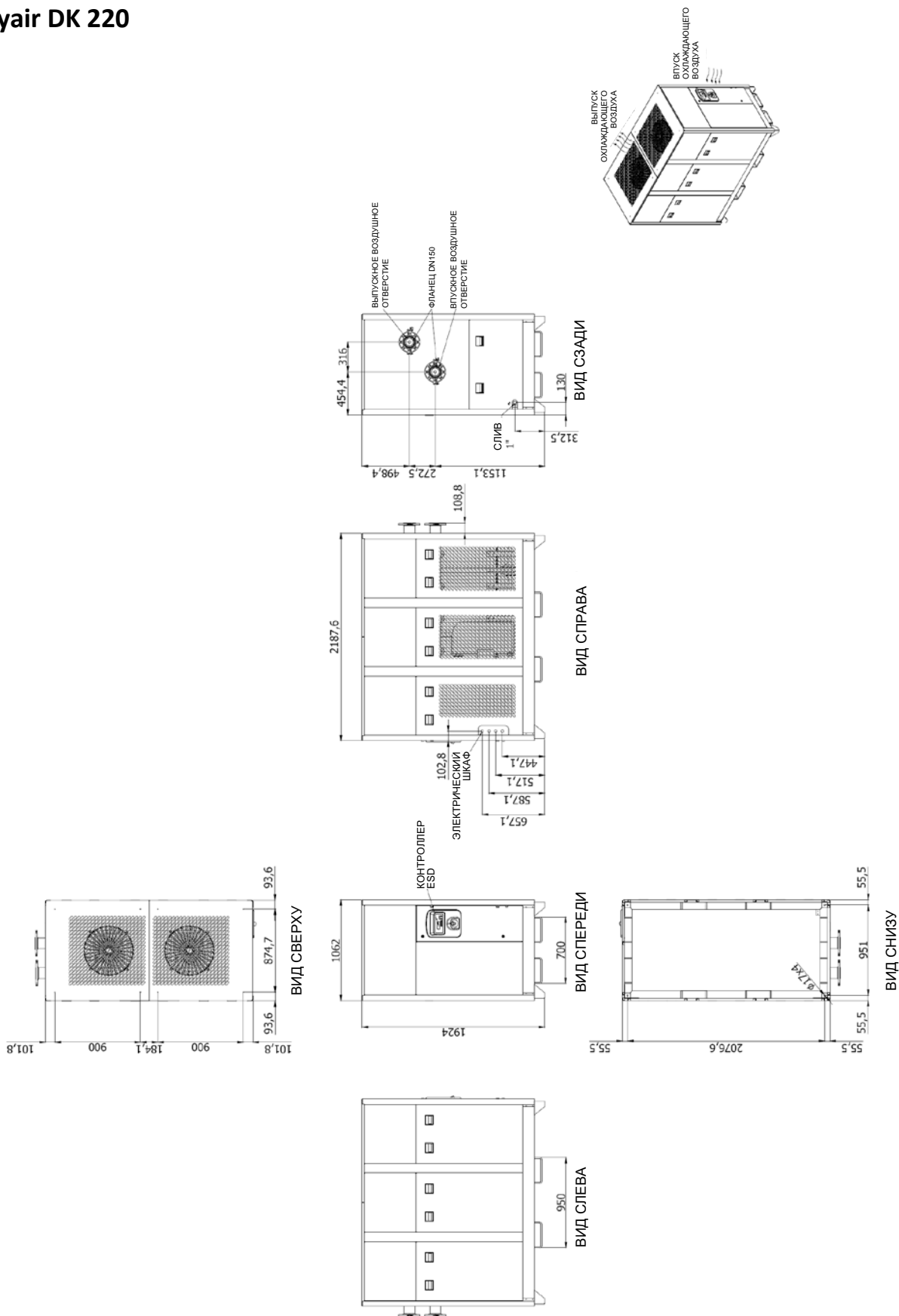

6.3 СХЕМЫ СОЕДИНЕНИЙ Dryair DK 230

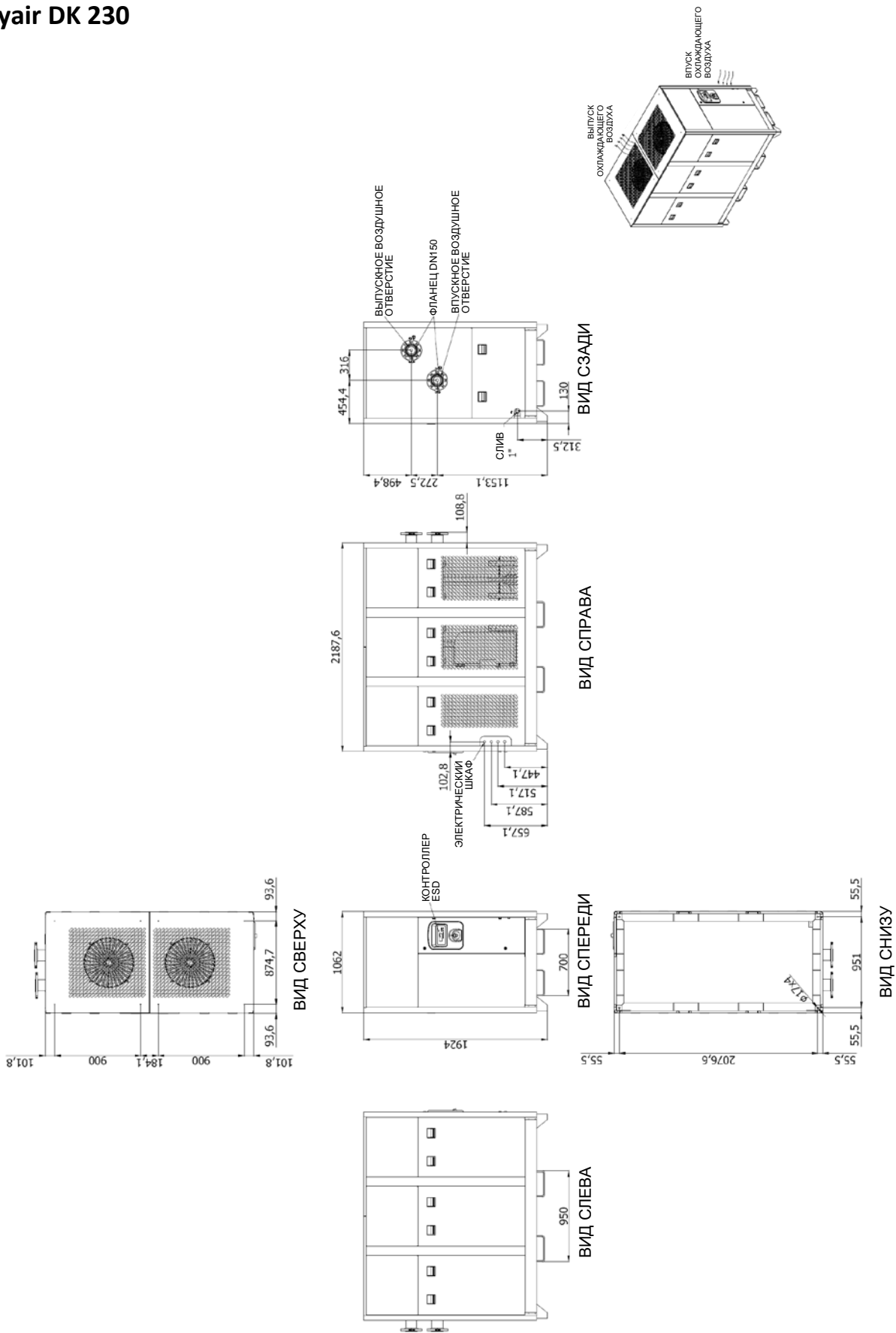

6.3 СХЕМЫ СОЕДИНЕНИЙ Dryair DK 240

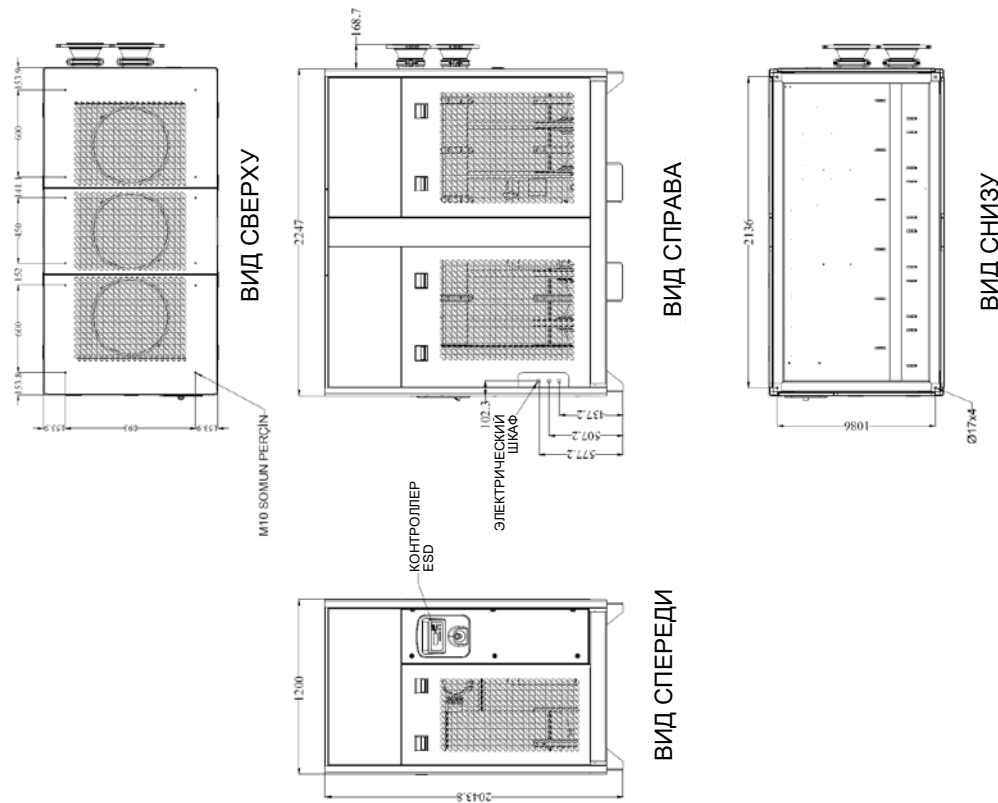

6.3 СХЕМЫ СОЕДИНЕНИЙ Dryair DK 250

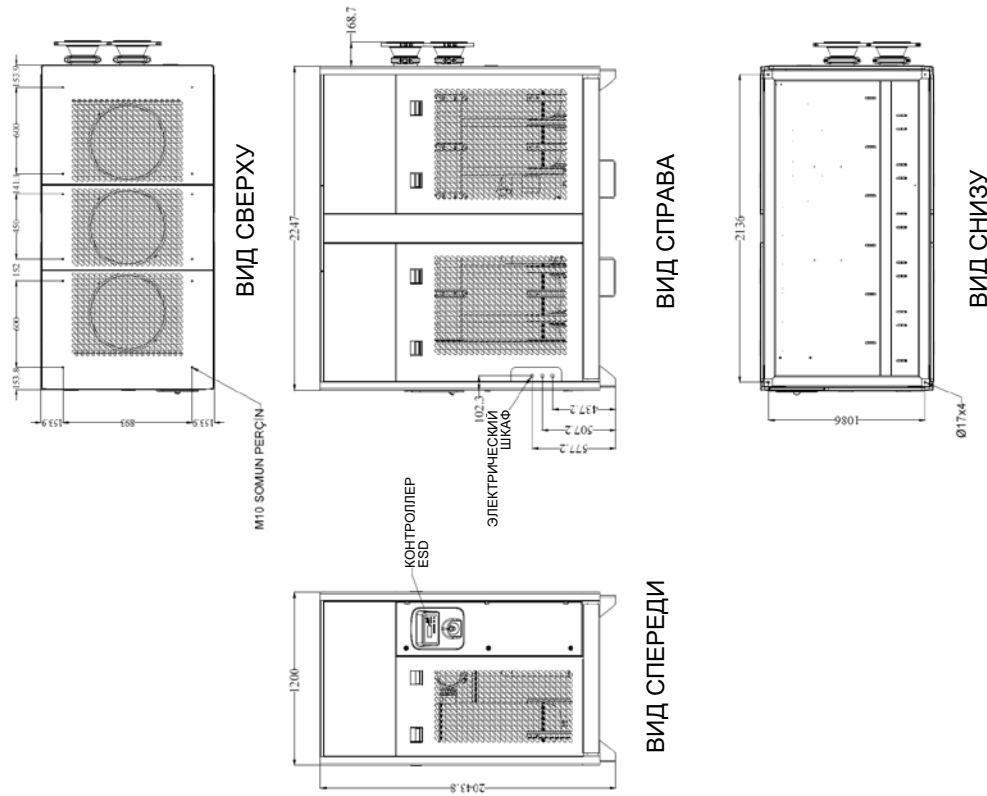

6.3 СХЕМЫ СОЕДИНЕНИЙ

Dryair DK 260

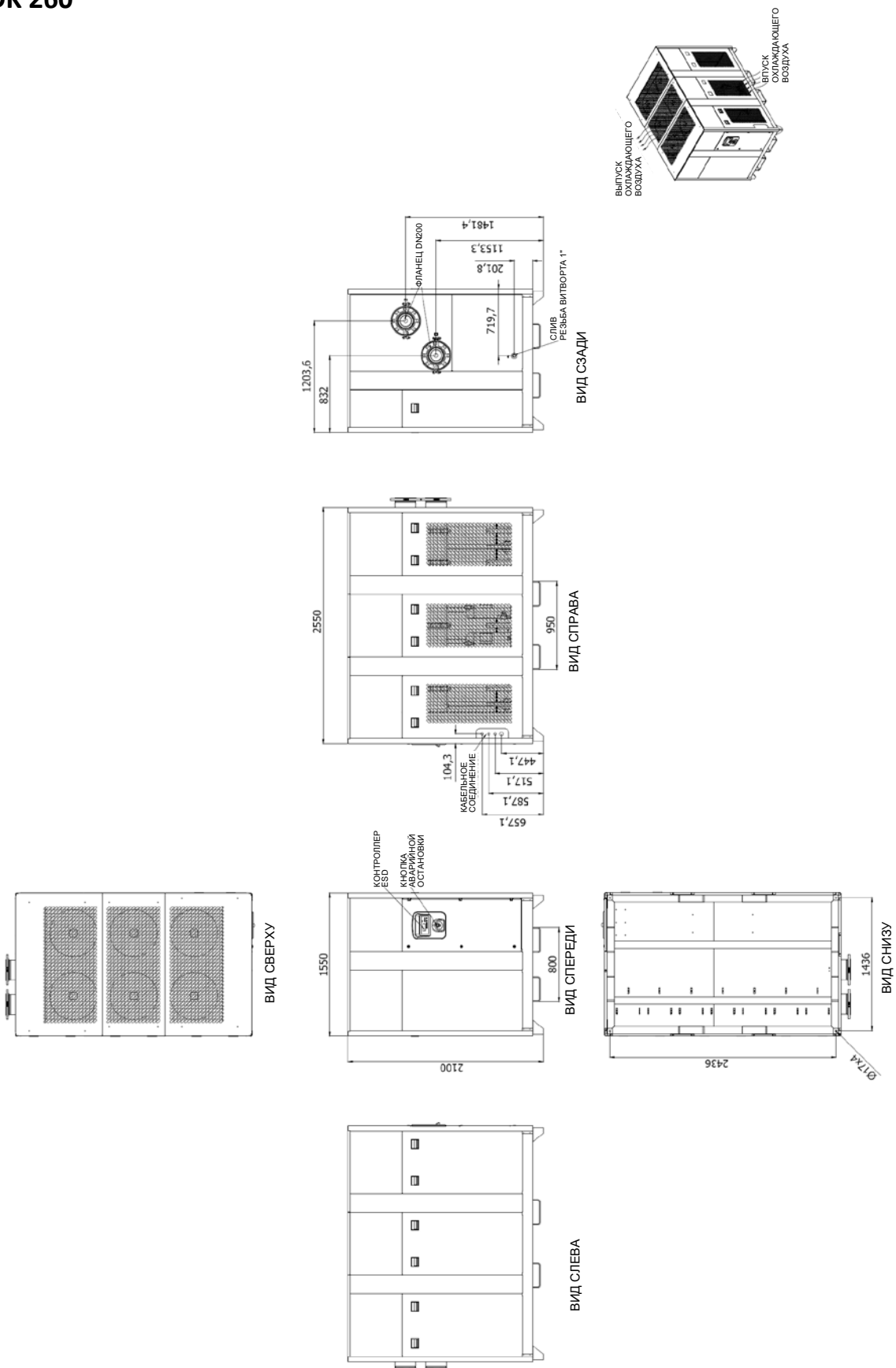

7. ОБЩИЕ ХАРАКТЕРИСТИКИ

Модель	Количество и тип фильтров	Тип фильтрующего элемента	Тип контроллера	Длина (мм)	Ширина (мм)	Высота (мм)	Масса (кг)
Dryair DK 10	1*GKO45M X + 1*GKO45M Y	МКО 45 КИТ	DigiPro	423	393	567	32
Dryair DK 20	1*GKO45M X + 1*GKO45M Y	МКО 45 КИТ	DigiPro	423	393	567	32
Dryair DK 30	1*GKO45M X + 1*GKO45M Y	МКО 45 КИТ	DigiPro	423	393	567	32
Dryair DK 35	1*GKO70M X + 1*GKO70M Y	МКО 70 КИТ	DigiPro	423	393	567	35
Dryair DK 40	1*GKO150M X + 1*GKO150M Y	МКО 150 КИТ	DigiPro	473	453	832	51
Dryair DK 50	1*GKO150M X + 1*GKO150M Y	МКО 150 КИТ	DigiPro	473	453	832	53
Dryair DK 60	1*GKO150M X + 1*GKO150M Y	МКО 150 КИТ	DigiPro	473	453	832	55
Dryair DK 70	1*GKO500M X + 1*GKO500M Y	МКО 500 КИТ	DigiPro	553	503	874	78
Dryair DK 80	1*GKO500M X + 1*GKO500M Y	МКО 500 КИТ	DigiPro	553	503	874	83
Dryair DK 90	1*GKO500M X + 1*GKO500M Y	МКО 500 КИТ	DigiPro	553	503	874	86
Dryair DK 100	1*GKO851M X + 1*GKO851M Y	МКО 851 КИТ	DigiPro	678	648	1157	160
Dryair DK 110	1*GKO1210M X + 1*GKO1210M Y	МКО 1210 КИТ	DigiPro	678	648	1157	165
Dryair DK 120	1*GKO1210M X + 1*GKO1210M Y	МКО 1210 КИТ	DigiPro	948	728	1370	220
Dryair DK 130	1*GKO1210M X + 1*GKO1210M Y	МКО 1210 КИТ	DigiPro	948	728	1370	230
Dryair DK 140	1*GKO1820M X + 1*GKO1820M Y	МКО 1820 КИТ	ESD-3	948	798	1460	270
Dryair DK 150	1*GKO1820M X + 1*GKO1820M Y	МКО 1820 КИТ	ESD-3	948	798	1460	285
Dryair DK 160	1*GKO2700M X + 1*GKO2700M Y	МКО 2700 КИТ	ESD-3	1163	778	1725	392
Dryair DK 170	1*GKO2700M X + 1*GKO2700M Y	МКО 2700 КИТ	ESD-3	1163	778	1725	410
Dryair DK 180	Не включен	Не включен	ESD-3	1397	847	1770	492
Dryair DK 190	Не включен	Не включен	ESD-3	1397	847	1770	520
Dryair DK 200	Не включен	Не включен	ESD-3	1467	1077	1930	696
Dryair DK 210	Не включен	Не включен	ESD-3	1467	1077	1930	718
Dryair DK 220	Не включен	Не включен	ESD-3	2188	1062	1925	900
Dryair DK 230	Не включен	Не включен	ESD-3	2188	1062	1925	925
Dryair DK 240	Не включен	Не включен	ESD-3	2697	897	1975	975
Dryair DK 250	Не включен	Не включен	ESD-3	2697	897	1975	1100
Dryair DK 260	Не включен	Не включен	ESD-3	2550	1550	2100	1400

ВСЕ МОДЕЛИ	Перегрев термостатического расширительного клапана	Давление испарения	Реле давления вентилятора	Реле высокого давления	Реле низкого давления	Таймер слива	Реле температуры хладагента	Водяной клапан (для конденсатора с водяным охлаждением)
	5°C - 10°C	2.05 бар	9 -12 бар	25 бар	1.6 бар	5 мин. -5 сек.	45°C	11 бар

8. DRYAIR DK

ПОКОМПОНЕНТНЫЕ ИЗОБРАЖЕНИЯ И ПЕРЕЧНИ ЧАСТЕЙ

8.1 - Покомпонентные изображения и перечни частей

Dryair DK 10

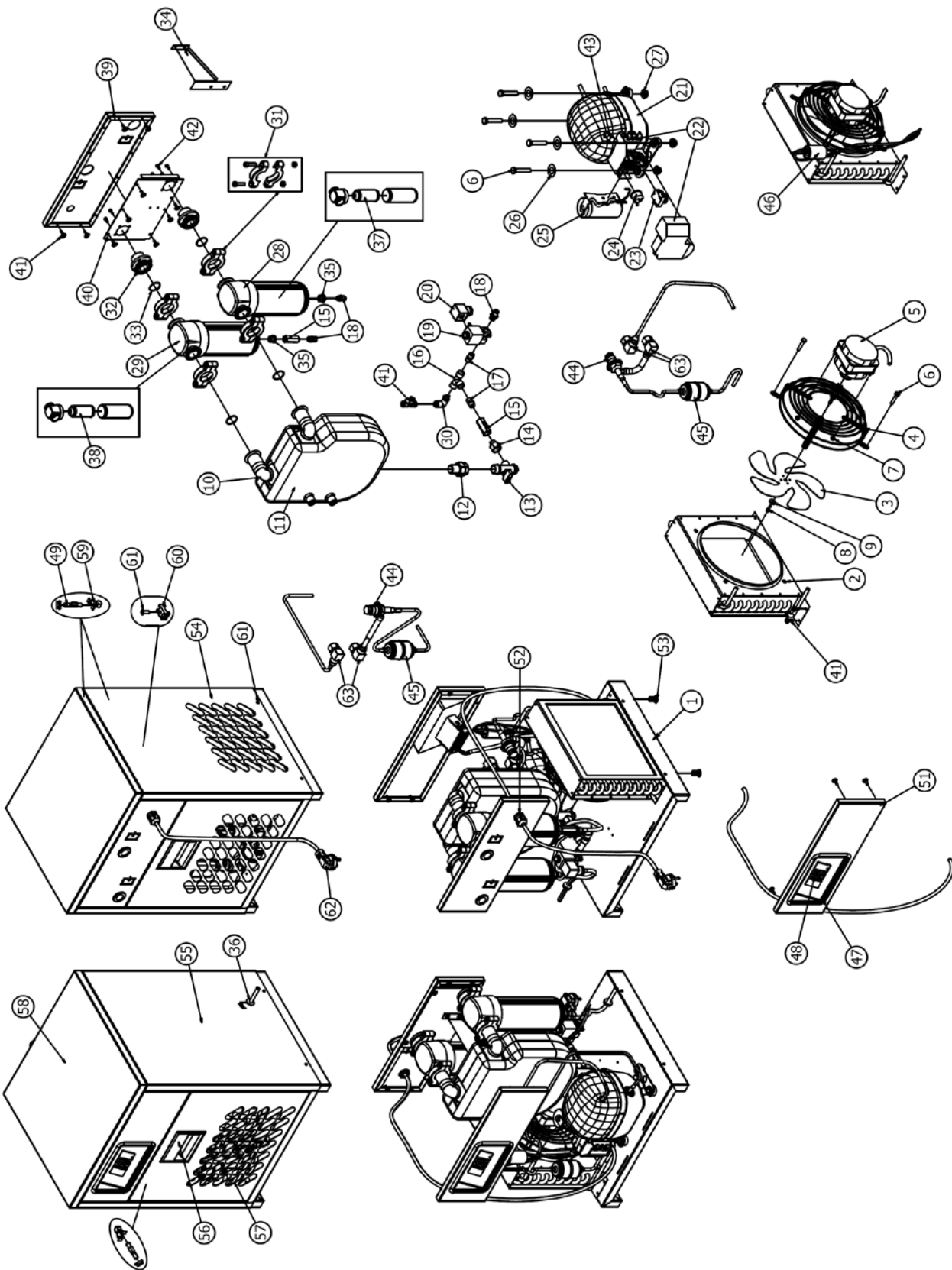

8.1 - Покомпонентные изображения и перечни частей

Dryair DK 10

48

25

24

23

21

5

МОДЕЛЬ	ПРОИЗВОДИТЕЛЬ НОСЬ	НОМЕР ДЕТАЛИ ОСУШИТЕЛЯ	ИСТОЧНИК ПИТАНИЯ	ОХЛАЖДЕНИЕ	ДВИГАТЕЛЬ ВЕНТИЛЯТОРА	КОМПРЕССОР	ПУСКОВОЕ РЕЛЕ КОМПРЕССОРА	УСТРОЙСТВО ЗАЩИТЫ КОМПРЕССОРА ОТ ПЕРЕГРУЗКИ	ПУСКОВОЙ КОНДЕНСАТОР КОМПРЕССОРА	ЦИФРОВОЙ КОНТРОЛЛЕР
DRYAIR DK-10 м ³	230В/1ф/50Гц	ВОЗДУШНОЕ	МК40Е-ФМТ	М-СМР-0015-220-1-50	М-СМР-0015-220-1-50	М-СОР-0015-220-1-50	М-СОР-0015-220-1-50	МК130Е-DPI
DRYAIR DK-10 м ³	230В/1ф/60Гц	ВОЗДУШНОЕ	М-ФМТ-0075-220/230-1-50/60	МК20Е-СМР-230-1-60	МК20Е-СМР-230-1-60	МК20Е-СОР-230-1-60	МК20Е-СОР-230-1-60	МК130Е-DPI

РАЗМЕР ЧЕРТЕЖА	ПОЗ.	Артикул	ОПИСАНИЕ	ИЗМ.	КОЛ-ВО
		63	МК60Е-RTA2	АДАПТЕР ROTOLOCK 2	2
		62	МК130Е-PWC	КАБЕЛЬ ПИТАНИЯ	1
		61	МК90Е-RVT3,5	ЗАКЛЕПКА Ø3,5	25
		60	МК90Е-CSP	КАБЕЛЬНЫЙ ЗАЖИМ	3
		59	М-FAS-6000	КРЕПЛЕНИЕ КОРПУСА	8
		58	МК30Е-CAT	ВЕРХНЯЯ ПАНЕЛЬ КОРПУСА	1
		57	МК30Е-CSG	РЕШЕТКА КОРПУСА	2
		56	М-CHN-6000	РУЧКА КОРПУСА (НОВАЯ)	2
		55	МК30Е-CBR	ПРАВАЯ ПАНЕЛЬ КОРПУСА	1
		54	МК30Е-CLT	ЛЕВАЯ ПАНЕЛЬ КОРПУСА	1
		53	МК260Е-RNT8	ЗАКЛЕПОЧНАЯ ГАЙКА M8	4
		52	МК260Е-CG11	КАБЕЛЬНАЯ МУФТА PG11	1
		51	МК30Е-COP	ПАНЕЛЬ КОНТРОЛЛЕРА	1
		50	ОТСУТСТВУЕТ	ОТСУТСТВУЕТ	-
		49	М-STU-6000	БОЛТ С ГАЙКОЙ	8
		48	СМ. ТАБЛИЦУ	ЦИФРОВОЙ КОНТРОЛЛЕР	1
		47	МК260Е-PCP	ПЛАСТИКОВАЯ ПАНЕЛЬ УПРАВЛЕНИЯ	1
		46	М-FNS-0200	ВЫКЛЮЧАТЕЛЬ ВЕНТИЛЯТОРА	1
		45	М-DRI-0200	ОСУШИТЕЛЬ	1
		44	М-BYV-0100	РАСШИРИТЕЛЬНЫЙ КЛАПАН	1
		43	МК260Е-STC	СОЕДИНИТЕЛЬНЫЙ ЭЛЕМЕНТ	1
		42	МК60Е-BLT48	БОЛТ M4x8	8
		41	МК35Е-FTT-T	ТРОЙНИК	1
		40	МК30Е-CAI	ВНУТРЕННЯЯ ПАНЕЛЬ КОРПУСА	1
		39	МК30Е-CRT	ЗАДНЯЯ ВЕРХНЯЯ ПАНЕЛЬ КОРПУСА	1
		38	МК30Е-FIE-Y	ФИЛЬТРУЮЩИЙ ЭЛЕМЕНТ ФИЛЬТРА СЖАТОГО ВОЗДУХА (Y)	1
		37	МК30Е-FIE-X	ФИЛЬТРУЮЩИЙ ЭЛЕМЕНТ ФИЛЬТРА СЖАТОГО ВОЗДУХА (X)	1
		36	МК90Е-GFD	ПРОКЛАДКА СЛИВНОГО ПАТРУБКА	1
		35	МК260Е-RDC	ПЕРЕХОД 1/2" - 1/4"	1
		34	МК30Е-EXS	СТАЛЬНАЯ ОПОРА ТЕРМОБМЕННОИКА	1
		33	МК30Е-ORG	УПЛОТНИТЕЛЬНОЕ КОЛЬЦО	4
		32	МК30Е-CNK	СОЕДИНИТЕЛЬНЫЙ ЭЛЕМЕНТ	2
		31	МК30Е-CPG	СОЕДИНИТЕЛЬНЫЙ ЗАЖИМ	4
		30	МК170Е-EWF	ОТВОД 90° 1/4" - 6 мм	1
		29	МК30Е-ELK-X	КОМПЛЕКТ ФИЛЬТРА СЖАТОГО ВОЗДУХА (X)	1
		28	МК30Е-ELK-Y	КОМПЛЕКТ ФИЛЬТРА СЖАТОГО ВОЗДУХА (Y)	1
		27	МК30Е-NT6	ГАЙКА M6	4
		26	МК30Е-WSR18	ШАЙБА 18x7x1 мм	4
		25	СМ. ТАБЛИЦУ	ПУСКОВОЙ КОНДЕНСАТОР КОМПРЕССОРА	1
		24	СМ. ТАБЛИЦУ	УСТРОЙСТВО ЗАЩИТЫ КОМПРЕССОРА ОТ ПЕРЕГРУЗКИ	1
		23	СМ. ТАБЛИЦУ	ПУСКОВОЕ РЕЛЕ КОМПРЕССОРА	1
		22	МК40Е-СЕС	КРЫШКА РАСПРЕДЕЛИТЕЛЬНОЙ КОРОБКИ КОМПРЕССОРА	1
		21	СМ. ТАБЛИЦУ	КОМПРЕССОР	1
		20	МК260Е-SVC	КАТУШКА ЭЛЕКТРОМАГНИТНОГО КЛАПАНА	1
		19	М-SLV-0325-230	ЭЛЕКТРОМАГНИТНЫЙ КЛАПАН	1
		18	МК150Е-FIT6	ФИТИНГИ 1/4" - 6 мм	3
		17	МК170Е-NIP1/4	НИППЕЛЬ 1/4"	2
		16	МК170Е-T1/4	1/4" Т-ОБРАЗНЫЙ СОЕДИНИТЕЛЬ	1
		15	МК170Е-CHV	ОБРАТНЫЙ КЛАПАН	2
		14	МК150Е-RDC	ПЕРЕХОД 3/8" - 1/4"	1
		13	М-DBV-0200	СЛИВНОЙ ШАРОВОЙ КЛАПАН	1
		12	МК260Е-RCD	МУФТА 1/2"	1
		11	МК30Е-ИНЕ	ИЗОЛЯЦИЯ ТЕРМОБМЕННОИКА	1
		10	МК30Е-ЕХС	ТЕРМОБМЕННОИК	1
		9	МК110Е-WHR20	ШАЙБА 20x4,3x1,5	1
		8	МК110Е-BLT414	БОЛТ M4x14 мм	1
		7	МК110Е-NT4	ГАЙКА M4	4
		6	МК260Е-BLT630	БОЛТ M6x30 мм	8
		5	СМ. ТАБЛИЦУ	ДВИГАТЕЛЬ ВЕНТИЛЯТОРА	1
		4	М-GRL-0075	РЕШЕТКА ВЕНТИЛЯТОРА	1
		3	М-FAN-0075	РАБОЧЕЕ КОЛЕСО ВЕНТИЛЯТОРА	1
		2	МК30Е-CON	КОНДЕНСАТОР	1
		1	МК30Е-СAB	ОСНОВАНИЕ КОРПУСА	1
РАЗМЕР ЧЕРТЕЖА	ПОЗ.	Артикул	ОПИСАНИЕ	ИЗМ.	КОЛ-ВО
ПЕРЕЧЕНЬ ЧАСТЕЙ					

8.1 - Покомпонентные изображения и перечни частей

Dryair DK 20

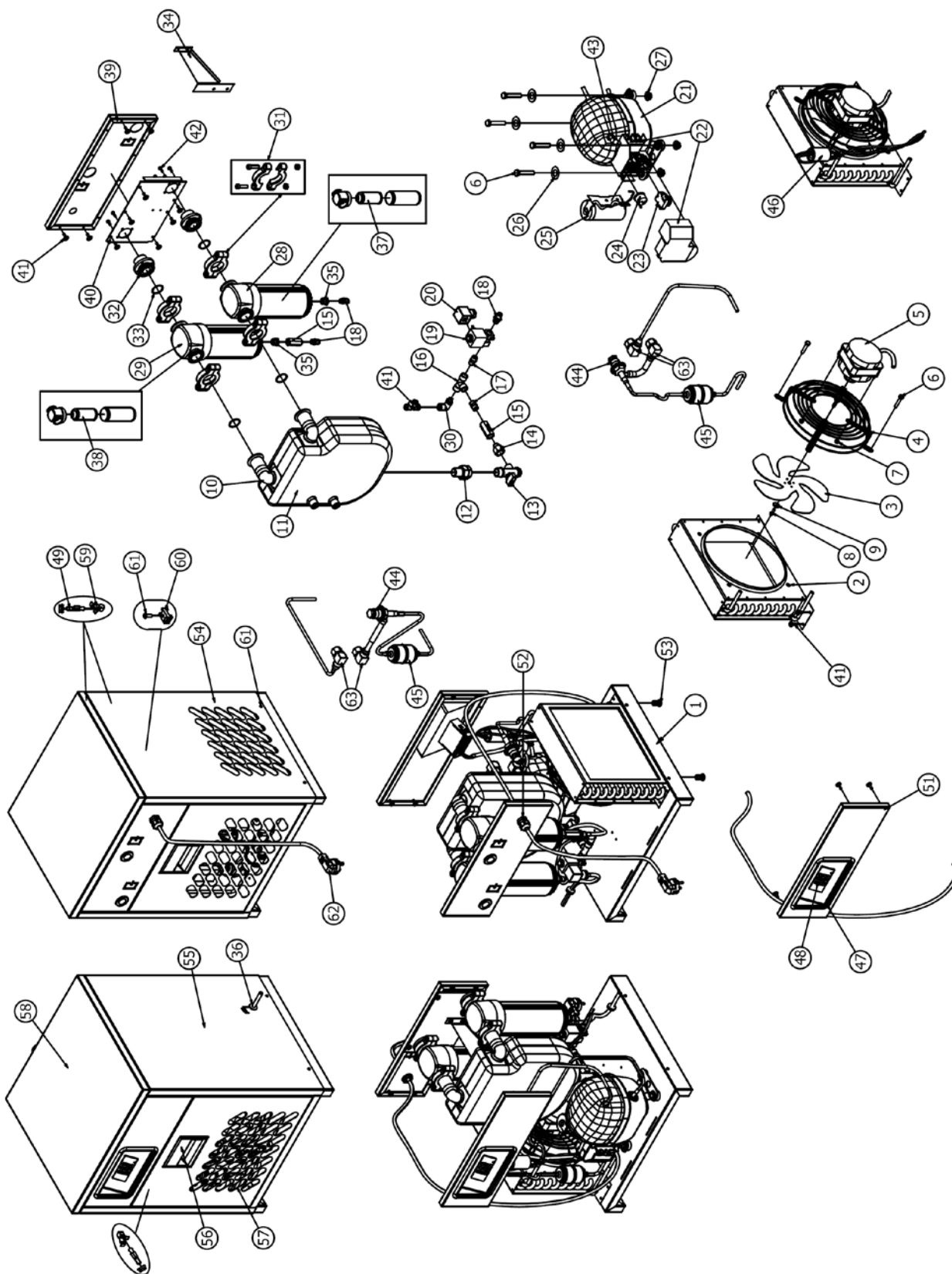

8.1 - Покомпонентные изображения и перечни частей

48

25

24

23

21

5

МОДЕЛЬ	ПРОИЗВОДИТЕЛЬ НОСЬ	НОМЕР ДЕТАЛИ ОСУШИТЕЛЯ	ИСТОЧНИК ПИТАНИЯ	ОХЛАЖДЕНИЕ	ДВИГАТЕЛЬ ВЕНТИЛЯТОРА	КОМПРЕССОР	ПУСКОВОЕ РЕЛЕ КОМПРЕССОРА	УСТРОЙСТВО ЗАЩИТЫ КОМПРЕССОРА ОТ ПЕРЕГРУЗКИ	ПУСКОВОЙ КОНДЕНСАТОР КОМПРЕССОРА	ЦИФРОВОЙ КОНТРОЛЛЕР
DRYAIR DK-20 м ³	230В/1ф/50Гц	ВОЗДУШНОЕ	МК40Е-FMT	М-СМР-0015-220-1-50	М-СР-0015-220-1-50	М-СОР-0015-220-1-50	М-ССК-0015-220-1-50	МК130Е-DPI
DRYAIR DK-20 м ³	230В/1ф/60Гц	ВОЗДУШНОЕ	М-FMT-0075- 220/230-1-50/60	МК20Е-СМР-230-1-60	МК20Е-СР-230-1-60	МК20Е-СОР-230-1-60	МК20Е-ССК-230-1-60	МК130Е-DPI

Dryair DK 20

РАЗМЕР ЧЕРТЕЖА	ПОЗ.	АРТИКУЛ	ОПИСАНИЕ	ИЗМ.	КОЛ-ВО	
		63	МК60Е-RTA2	АДАПТЕР ROTOLOCK 2	2	
		62	МК130Е-PWC	КАБЕЛЬ ПИТАНИЯ	1	
		61	МК90Е-RVT3,5	ЗАКЛЕПКА Ø3,5	25	
		60	МК90Е-CSP	КАБЕЛЬНЫЙ ЗАЖИМ	3	
		59	М-FAS-6000	КРЕПЛЕНИЕ КОРПУСА	8	
		58	МК30Е-CAT	ВЕРХНЯЯ ПАНЕЛЬ КОРПУСА	1	
		57	МК30Е-CSG	РЕШЕТКА КОРПУСА	2	
		56	М-СНН-6000	РУЧКА КОРПУСА (НОВАЯ)	2	
		55	МК30Е-CBR	ПРАВая ПАНЕЛЬ КОРПУСА	1	
		54	МК30Е-CLT	ЛЕВАЯ ПАНЕЛЬ КОРПУСА	1	
		53	МК260Е-RNT8	ЗАКЛЕПОЧНАЯ ГАЙКА M8	4	
		52	МК260Е-CG11	КАБЕЛЬНАЯ МУФТА PG11	1	
		51	МК30Е-COP	ПАНЕЛЬ КОНТРОЛЛЕРА	1	
		50	ОТСУТСТВУЕТ	ОТСУТСТВУЕТ		
		49	М-STU-6000	БОЛТ С ГАЙКОЙ	8	
		48	СМ. ТАБЛИЦУ	ЦИФРОВОЙ КОНТРОЛЛЕР	1	
		47	МК260Е-PCP	ПЛАСТИКОВАЯ ПАНЕЛЬ УПРАВЛЕНИЯ	1	
		46	М-FNS-0200	ВЫКЛЮЧАТЕЛЬ ВЕНТИЛЯТОРА	1	
		45	М-DRI-0200	ОСУШИТЕЛЬ	1	
		44	М-BYV-0100	РАСШИРИТЕЛЬНЫЙ КЛАПАН	1	
		43	МК260Е-STC	СОЕДИНИТЕЛЬНЫЙ ЭЛЕМЕНТ	1	
		42	МК60Е-BLT48	БОЛТ M4x8	8	
		41	МК35Е-FTT-T	ТРОЙНИК	1	
		40	МК30Е-CAI	ВНУТРЕННЯЯ ПАНЕЛЬ КОРПУСА	1	
		39	МК30Е-CRT	ЗАДНЯЯ ВЕРХНЯЯ ПАНЕЛЬ КОРПУСА	1	
		38	МК30Е-FIE-Y	ФИЛЬТРУЮЩИЙ ЭЛЕМЕНТ ФИЛЬТРА СЖАТОГО ВОЗДУХА (Y)	1	
		37	МК30Е-FIE-X	ФИЛЬТРУЮЩИЙ ЭЛЕМЕНТ ФИЛЬТРА СЖАТОГО ВОЗДУХА (X)	1	
		36	МК90Е-GFD	ПРОКЛАДКА СЛИВНОГО ПАТРУБКА	1	
		35	МК260Е-RDC	ПЕРЕХОД 1/2" - 1/4"	1	
		34	МК30Е-EXS	СТАЛЬНАЯ ОПОРА ТЕРМОБМЕННОИКА	1	
		33	МК30Е-ORG	УПЛОТНИТЕЛЬНОЕ КОЛЬЦО	4	
		32	МК30Е-CNK	СОЕДИНИТЕЛЬНЫЙ ЭЛЕМЕНТ	2	
		31	МК30Е-CPG	СОЕДИНИТЕЛЬНЫЙ ЗАЖИМ	4	
		30	МК170Е-EWF	ОТВОД 90° 1/4" - 6 мм	1	
		29	МК30Е-ELK-X	КОМПЛЕКТ ФИЛЬТРА СЖАТОГО ВОЗДУХА (X)	1	
		28	МК30Е-ELK-Y	КОМПЛЕКТ ФИЛЬТРА СЖАТОГО ВОЗДУХА (Y)	1	
		27	МК30Е-NT6	ГАЙКА M6	4	
		26	МК30Е-WSR18	ШАЙБА 18x7x1 мм	4	
		25	СМ. ТАБЛИЦУ	ПУСКОВОЙ КОНДЕНСАТОР КОМПРЕССОРА	1	
		24	СМ. ТАБЛИЦУ	УСТРОЙСТВО ЗАЩИТЫ КОМПРЕССОРА ОТ ПЕРЕГРУЗКИ	1	
		23	СМ. ТАБЛИЦУ	ПУСКОВОЕ РЕЛЕ КОМПРЕССОРА	1	
		22	МК40Е-СЕС	КРЫШКА РАСПРЕДЕЛИТЕЛЬНОЙ КОРОБКИ КОМПРЕССОРА	1	
		21	СМ. ТАБЛИЦУ	КОМПРЕССОР	1	
		20	МК260Е-SVC	КАТУШКА ЭЛЕКТРОМАГНИТНОГО КЛАПАНА	1	
		19	М-SLV-0325-230	ЭЛЕКТРОМАГНИТНЫЙ КЛАПАН	1	
		18	МК150Е-FIT6	ФИТИНГИ 1/4" - 6 мм	3	
		17	МК170Е-NIP1/4	НИППЕЛЬ 1/4"	2	
		16	МК170Е-T1/4	1/4" Т-ОБРАЗНЫЙ СОЕДИНИТЕЛЬ	1	
		15	МК170Е-СНВ	ОБРАТНЫЙ КЛАПАН	2	
		14	МК150Е-RDC	ПЕРЕХОД 3/8" - 1/4"	1	
		13	М-DBV-0200	СЛИВНОЙ ШАРОВОЙ КЛАПАН	1	
		12	МК260Е-RCD	МУФТА 1/2"	1	
		11	МК30Е-IHE	ИЗОЛЯЦИЯ ТЕРМОБМЕННОИКА	1	
		10	МК30Е-ЕХС	ТЕРМОБМЕННОИК	1	
		9	МК110Е-WHR20	ШАЙБА 20x4,3x1,5	1	
		8	МК110Е-BLT414	БОЛТ M4x14 мм	1	
		7	МК110Е-NT4	ГАЙКА M4	4	
		6	МК260Е-BLT630	БОЛТ M6x30 мм	8	
		5	СМ. ТАБЛИЦУ	ДВИГАТЕЛЬ ВЕНТИЛЯТОРА	1	
		4	М-GRL-0075	РЕШЕТКА ВЕНТИЛЯТОРА	1	
		3	М-FAN-0075	РАБОЧЕЕ КОЛЕСО ВЕНТИЛЯТОРА	1	
		2	МК30Е-СОН	КОНДЕНСАТОР	1	
		1	МК30Е-СAB	ОСНОВАНИЕ КОРПУСА	1	
	РАЗМЕР ЧЕРТЕЖА	ПОЗ.	АРТИКУЛ	ОПИСАНИЕ	ИЗМ.	КОЛ-ВО
ПЕРЕЧЕНЬ ЧАСТЕЙ						

8.1 - Покомпонентные изображения и перечни частей

Dryair DK 30

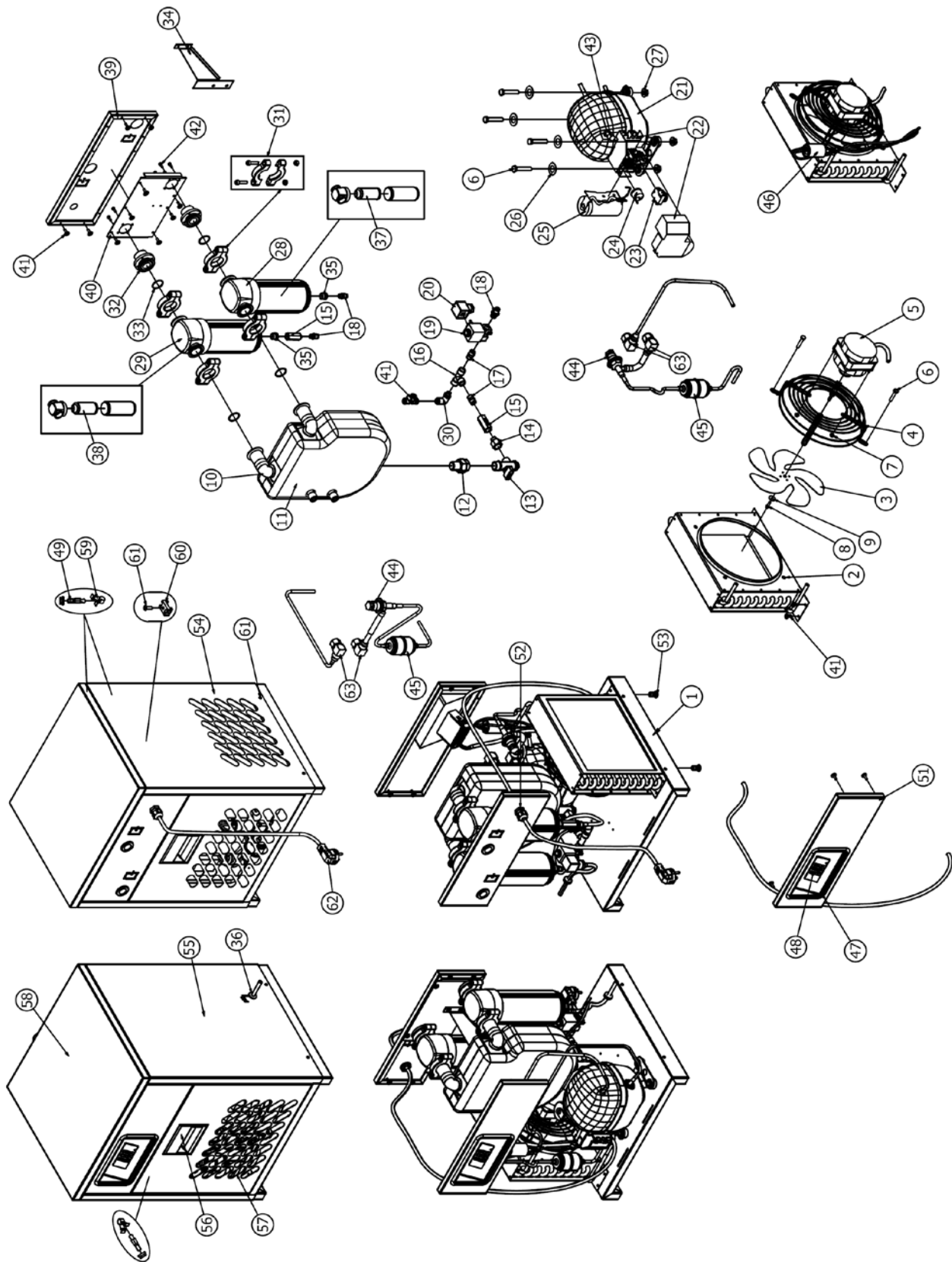

8.1 - Покомпонентные изображения и перечни частей

МОДЕЛЬ	ПРОИЗВОДИТЕЛЬ НОСТЬ	НОМЕР ДЕТАЛИ ОСУШИТЕЛЯ	ИСТОЧНИК ПИТАНИЯ	ОХЛАЖДЕНИЕ	ДВИГАТЕЛЬ ВЕНТИЛЯТОРА	КОМПРЕССОР	ПУСКОВОЕ РЕЛЕ КОМПРЕССОРА	УСТРОЙСТВО ЗАЩИТЫ КОМПРЕССОРА ОТ ПЕРЕГРУЗКИ	ПУСКОВОЙ КОНДЕНСАТОР КОМПРЕССОРА	ЦИФРОВОЙ КОНТРОЛЛЕР	М-DRYAIR DK-30	М-DRYAIR DK-30	МК130E-DPI	МК130E-DPI	48	
															23	21
			230В/1 ф/50Гц	ВОЗДУШНОЕ	МК40E-FMT	М-СМР-0035-220-1-50	М-СР-0035-220-1-50	М-СР-0035-220/230-1-50/60	М-СС-0035-220-1-50							
			230В/1 ф/60Гц	ВОЗДУШНОЕ	М-FMT-0075-220/230-1-50/60	М-СМР-0035-230-1-60	М-СР-0035-220/230-1-50/60	М-СР-0035-220/230-1-50/60	М-СС-0035-230-1-60							

Dryair DK 30

РАЗМЕР ЧЕРТЕЖА	ПОЗ.	Артикул	Описание	Изм.	КОЛ-ВО
		63	MK60E-RTA2	АДАПТЕР ROTOLOCK 2	2
		62	MK130E-PWC	КАБЕЛЬ ПИТАНИЯ	1
		61	MK90E-RVT3,5	ЗАКЛЕПКА Ø3,5	25
		60	MK90E-CSP	КАБЕЛЬНЫЙ ЗАЖИМ	3
		59	M-FAS-6000	КРЕПЛЕНИЕ КОРПУСА	8
		58	MK30E-CAT	ВЕРХНЯЯ ПАНЕЛЬ КОРПУСА	1
		57	MK30E-CSG	РЕШЕТКА КОРПУСА	2
		56	M-CHN-6000	РУЧКА КОРПУСА (НОВАЯ)	2
		55	MK30E-CBR	ПРАВая ПАНЕЛЬ КОРПУСА	1
		54	MK30E-CLT	ЛЕВАЯ ПАНЕЛЬ КОРПУСА	1
		53	MK260E-RNT8	ЗАКЛЕПОЧНАЯ ГАЙКА M8	4
		52	MK260E-CG11	КАБЕЛЬНАЯ МУФТА PG11	1
		51	MK30E-COP	ПАНЕЛЬ КОНТРОЛЛЕРА	1
		50	ОТСУТСТВУЕТ	ОТСУТСТВУЕТ	
		49	M-STU-6000	БОЛТ С ГАЙКОЙ	8
		48	СМ. ТАБЛИЦУ	ЦИФРОВОЙ КОНТРОЛЛЕР	1
		47	MK260E-PCR	ПЛАСТИКОВАЯ ПАНЕЛЬ УПРАВЛЕНИЯ	1
		46	M-FNS-0200	ВЫКЛЮЧАТЕЛЬ ВЕНТИЛЯТОРА	1
		45	M-DRI-0200	ОСУШИТЕЛЬ	1
		44	M-BVY-0100	РАСШИРИТЕЛЬНЫЙ КЛАПАН	1
		43	MK260E-STC	СОЕДИНИТЕЛЬНЫЙ ЭЛЕМЕНТ	1
		42	MK60E-BLT48	БОЛТ M4x8	8
		41	MK35E-FTT-T	ТРОЙНИК	1
		40	MK30E-CAI	ВНУТРЕННЯЯ ПАНЕЛЬ КОРПУСА	1
		39	MK30E-CRT	ЗАДНЯЯ ВЕРХНЯЯ ПАНЕЛЬ КОРПУСА	1
		38	MK30E-FIE-Y	ФИЛЬТРУЮЩИЙ ЭЛЕМЕНТ ФИЛЬТРА СЖАТОГО ВОЗДУХА (Y)	1
		37	MK30E-FIE-X	ФИЛЬТРУЮЩИЙ ЭЛЕМЕНТ ФИЛЬТРА СЖАТОГО ВОЗДУХА (X)	1
		36	MK90E-GFD	ПРОКЛАДКА СЛИВНОГО ПАТРУБКА	1
		35	MK260E-RDC	ПЕРЕХОД 1/2" - 1/4"	1
		34	MK30E-EXS	СТАЛЬНАЯ ОПОРА ТЕРМОБМЕННОКА	1
		33	MK30E-ORG	УПЛОТНИТЕЛЬНОЕ КОЛЬЦО	4
		32	MK30E-CNK	СОЕДИНИТЕЛЬНЫЙ ЭЛЕМЕНТ	2
		31	MK30E-CPG	СОЕДИНИТЕЛЬНЫЙ ЗАЖИМ	4
		30	MK170E-EWF	ОТВОД 90° 1/4" - 6 мм	1
		29	MK30E-ELK-X	КОМПЛЕКТ ФИЛЬТРА СЖАТОГО ВОЗДУХА (X)	1
		28	MK30E-ELK-Y	КОМПЛЕКТ ФИЛЬТРА СЖАТОГО ВОЗДУХА (Y)	1
		27	MK30E-NT6	ГАЙКА M6	4
		26	MK30E-WSR18	ШАЙБА 18x7x1 мм	4
		25	СМ. ТАБЛИЦУ	ПУСКОВОЙ КОНДЕНСАТОР КОМПРЕССОРА	1
		24	СМ. ТАБЛИЦУ	УСТРОЙСТВО ЗАЩИТЫ КОМПРЕССОРА ОТ ПЕРЕГРУЗКИ	1
		23	СМ. ТАБЛИЦУ	ПУСКОВОЕ РЕЛЕ КОМПРЕССОРА	1
		22	MK40E-CEC	КРЫШКА РАСПРЕДЕЛИТЕЛЬНОЙ КОРОБКИ КОМПРЕССОРА	1
		21	СМ. ТАБЛИЦУ	КОМПРЕССОР	1
		20	MK260E-SVC	КАТУШКА ЭЛЕКТРОМАГНИТНОГО КЛАПАНА	1
		19	M-SLV-0325-230	ЭЛЕКТРОМАГНИТНЫЙ КЛАПАН	1
		18	MK150E-FIT6	ФИТИНГИ 1/4" - 6 мм	3
		17	MK170E-NIP1/4	НИППЕЛЬ 1/4"	2
		16	MK170E-T1/4	1/4" Т-ОБРАЗНЫЙ СОЕДИНИТЕЛЬ	1
		15	MK170E-CHV	ОБРАТНЫЙ КЛАПАН	2
		14	MK150E-RDC	ПЕРЕХОД 3/8" - 1/4"	1
		13	M-DBV-0200	СЛИВНОЙ ШАРОВОЙ КЛАПАН	1
		12	MK260E-RCD	МУФТА 1/2"	1
		11	MK30E-IHE	ИЗОЛЯЦИЯ ТЕРМОБМЕННОКА	1
		10	MK30E-EXC	ТЕРМОБМЕННОК	1
		9	MK110E-WHR20	ШАЙБА 20x4,3x1,5	1
		8	MK110E-BLT414	БОЛТ M4x14 мм	1
		7	MK110E-NT4	ГАЙКА M4	4
		6	MK260E-BLT630	БОЛТ M6x30 мм	8
		5	СМ. ТАБЛИЦУ	ДВИГАТЕЛЬ ВЕНТИЛЯТОРА	1
		4	M-GRL-0075	РЕШЕТКА ВЕНТИЛЯТОРА	1
		3	M-FAN-0075	РАБОЧЕЕ КОЛЕСО ВЕНТИЛЯТОРА	1
		2	MK30E-CON	КОНДЕНСАТОР	1
		1	MK30E-CAV	ОСНОВАНИЕ КОРПУСА	1
РАЗМЕР ЧЕРТЕЖА	ПОЗ.	Артикул	Описание	Изм.	КОЛ-ВО
ПЕРЕЧЕНЬ ЧАСТЕЙ					

8.1 - Покомпонентные изображения и перечни частей Dryair DK 40

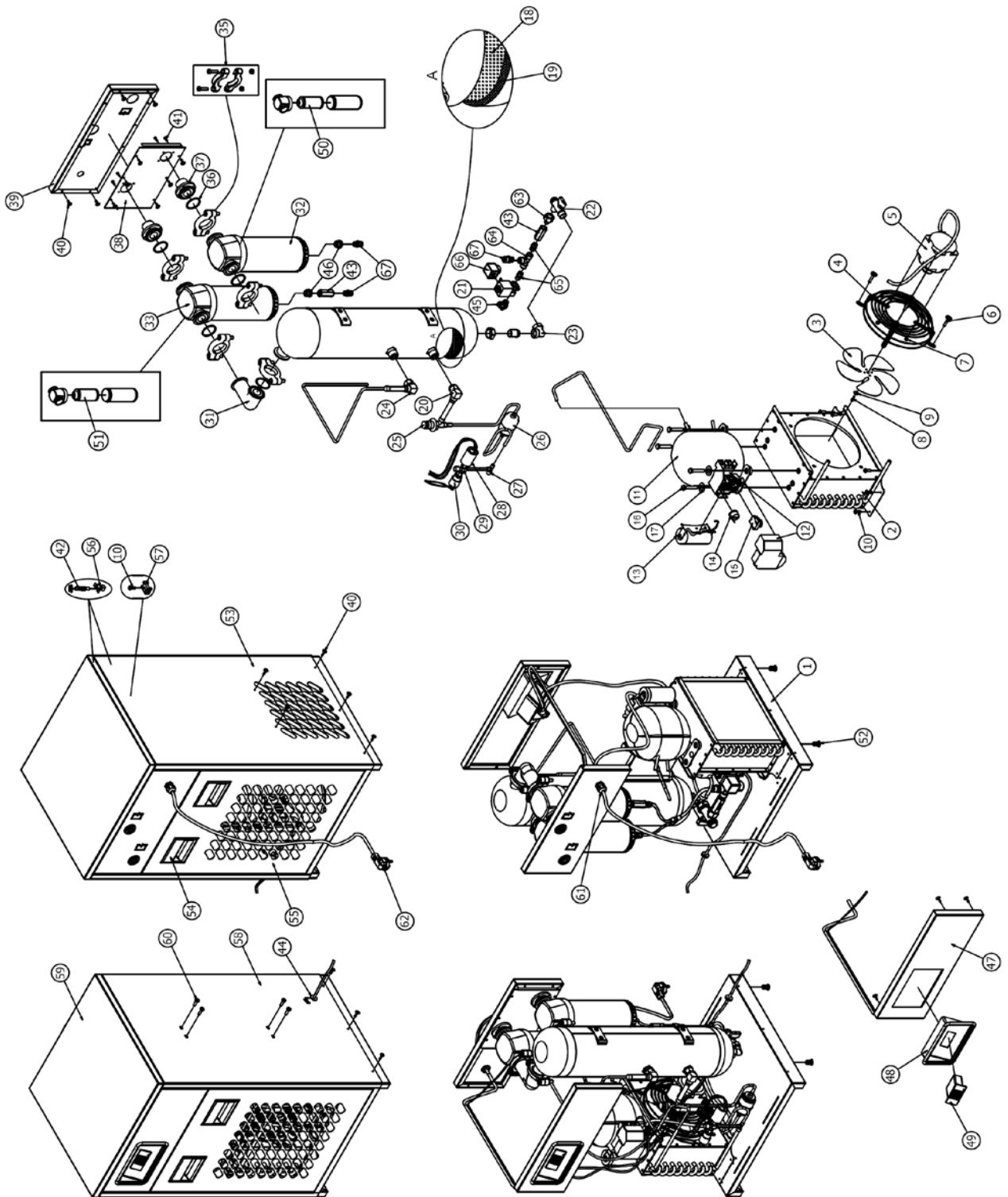

8.1 - Покомпонентные изображения и перечни частей Dryair DK 50

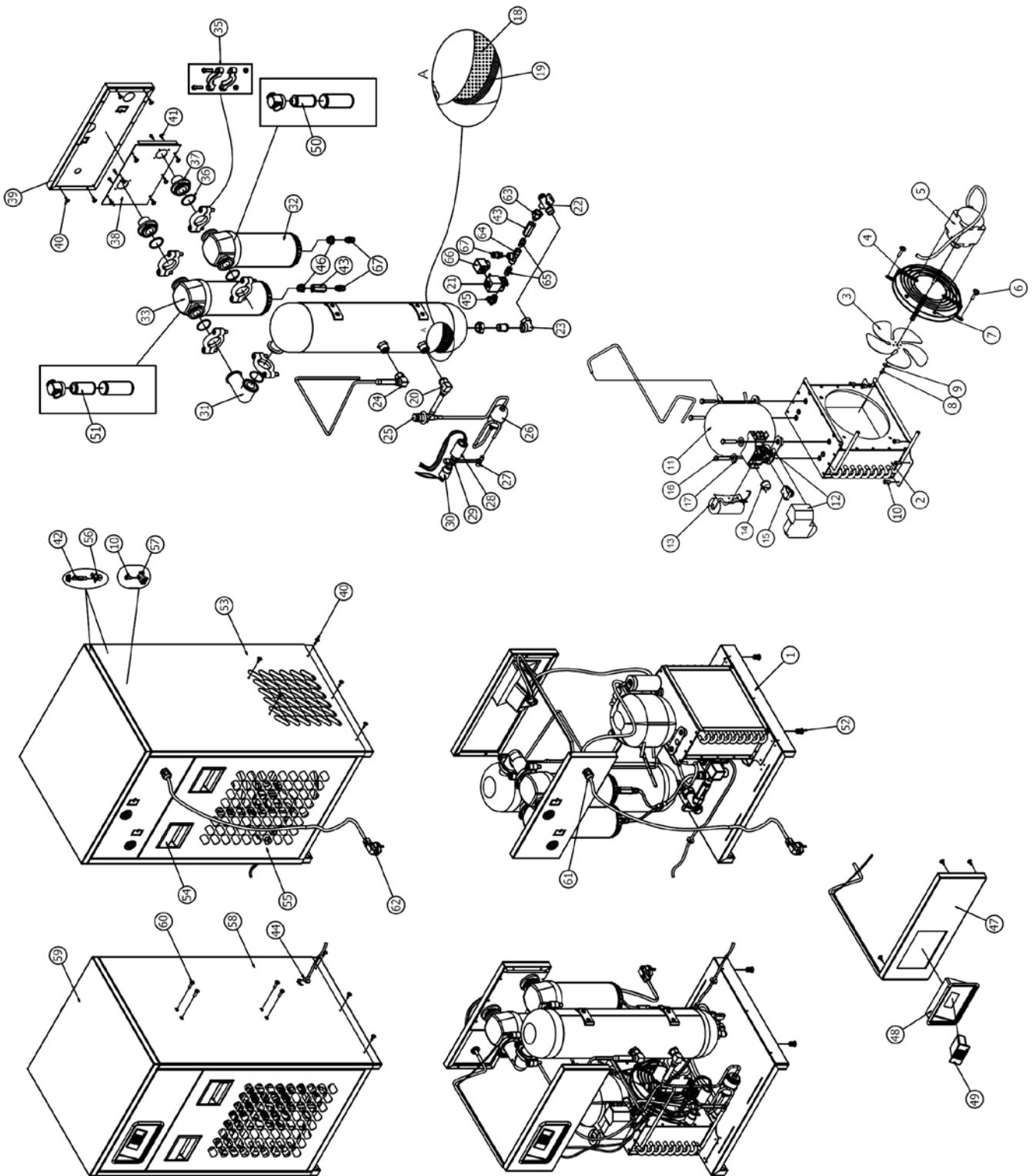

8.1 - Покомпонентные изображения и перечни частей

5 11 13 14 15 49

Dryair DK 50

МОДЕЛЬ	ДРУАИР ДК-50	ДРУАИР ДК-50
ПРОИЗВОДИТЕЛЬ НОСТЬ м³ м³
НОМЕР ДЕТАЛИ ОСУШИТЕЛЯ
ИСТОЧНИК ПИТАНИЯ	230В/1ф/50Гц	230В/1ф/60Гц
ОХЛАЖДЕНИЕ	ВОЗДУШНОЕ	ВОЗДУШНОЕ
ДВИГАТЕЛЬ ВЕНТИЛЯТОРА	МК110Е-FMT	М-FMT-0200
КОМПРЕССОР	МК50Е-СМР-220-1-50	МК50Е-СМР-230-1-60
ПУСКОВОЙ КОНДЕНСАТОР КОМПРЕССОРА	МК50Е-ССC-220-1-50	МК50Е-ССC-230-1-60
УСТРОЙСТВО ЗАЩИТЫ КОМПРЕССОРА ОТ ПЕРЕГРУЗКИ	МК50Е-СОР-220-1-50	МК50Е-СОР-230-1-60
ПУСКОВОЕ РЕЛЕ КОМПРЕССОРА	МК50Е-СРR-220-1-50	МК50Е-СРR-230-1-60
ЦИФРОВОЙ КОНТРОЛЛЕР	МК130Е-DPI	МК130Е-DPI

РАЗМЕР ЧЕРТЕЖА	ПОЗ.	АРТИКУЛ	ОПИСАНИЕ	ИЗМ.	КОЛ-ВО
		67	МК150Е-FIT6	ФИТИНГИ 1/4"-6 мм	3
		66	МК260Е-SVC	КАТУШКА ЭЛЕКТРОМАГНИТНОГО КЛАПАНА	1
		65	МК170Е-NIP1/4	НИПЕЛЬ 1/4"	2
		64	МК170Е-T1/4	1/4" Т-ОБРАЗНЫЙ СОЕДИНИТЕЛЬ	1
		63	МК150Е-RDC	ПЕРЕХОД 3/8" - 1/4"	1
		62	МК130Е-PWC	КАБЕЛЬ ПИТАНИЯ	1
		61	МК260Е-CG11	КАБЕЛЬНАЯ МУФТА PG11	1
		60	МК90Е-BLT615	БОЛТ М6х15	1
		59	МК60Е-CAT	ВЕРХНЯЯ ПАНЕЛЬ КОРПУСА	4
		58	МК60Е-CBR	ПРАВая ПАНЕЛЬ КОРПУСА	1
		57	МК90Е-CSP	КАБЕЛЬНЫЙ ЗАЖИМ	1
		56	М-FAS-6000	КРЕПЛЕНИЕ КОРПУСА	8
		55	МК60Е-CSG	РЕШЕТКА КОРПУСА	2
		54	М-CHN-6000	РУЧКА КОРПУСА (НОВАЯ)	4
		53	МК60Е-CLT	ЛЕВАЯ ПАНЕЛЬ КОРПУСА	4
		52	МК260Е-RNT8	ЗАКЛЕПочНАЯ ГАЙКА М8	1
		51	МК60Е-FIE-Y	ФИЛЬТРУЮЩИЙ ЭЛЕМЕНТ ФИЛЬТРА СЖАТОГО ВОЗДУХА (Y)	1
		50	МК60Е-FIE-X	ФИЛЬТРУЮЩИЙ ЭЛЕМЕНТ ФИЛЬТРА СЖАТОГО ВОЗДУХА (X)	1
		49	СМ. ТАБЛИЦУ	ЦИФРОВОЙ КОНТРОЛЛЕР	1
		48	МК260Е-PCP	ПЛАСТИКОВАЯ ПАНЕЛЬ УПРАВЛЕНИЯ	1
		47	МК60Е-COP	ПАНЕЛЬ КОНТРОЛЛЕРА	1
		46	МК260Е-RDC	ПЕРЕХОД 1/2" - 1/4"	2
		45	МК170Е-EWF	ОТВОД 90° 1/4"-6 мм	1
		44	МК90Е-GFD	ПРОКЛАДКА СЛИВНОГО ПАТРУБКА	1
		43	МК170Е-CHV	ОБРАТНЫЙ КЛАПАН	1
		42	М-STU-6000	БОЛТ С ГАЙКОЙ	8
		41	МК60Е-BLT48	БОЛТ М4х8	2
		40	МК90Е-BLT412	БОЛТ М4х12	8
		39	МК60Е-CRT	ЗАДНЯЯ ВЕРХНЯЯ ПАНЕЛЬ КОРПУСА	22
		38	МК60Е-CAI	ВНУТРЕННЯЯ ПАНЕЛЬ КОРПУСА	1
		37	МК60Е-СNК2	СОЕДИНИТЕЛЬНЫЙ ЭЛЕМЕНТ 2	2
		36	МК60Е-ORG	УПЛОТНИТЕЛЬНОЕ КОЛЬЦО	5
		35	МК60Е-CPG	СОЕДИНИТЕЛЬНЫЙ ЗАЖИМ	5
		34	ОТСУТСТВУЕТ	ОТСУТСТВУЕТ	
		33	МК60Е-ELK-Y	КОМПЛЕКТ ФИЛЬТРА СЖАТОГО ВОЗДУХА (Y)	1
		32	МК60Е-ELK-X	КОМПЛЕКТ ФИЛЬТРА СЖАТОГО ВОЗДУХА (X)	1
		31	МК60Е-СNК1	СОЕДИНИТЕЛЬНЫЙ ЭЛЕМЕНТ 1	1
		30	М-HPS-0200	РЕЛЕ ВЫСОКОГО ДАВЛЕНИЯ	1
		29	МК90Е-TDP	Т-АДАПТЕР	1
		28	М-FNS-0200	ВЫКЛЮЧАТЕЛЬ ВЕНТИЛЯТОРА	1
		27	МК90Е-CPT1	МУФТА T1	1
		26	М-DRI-0200	ОСУШИТЕЛЬ	1
		25	М-BYV-0100	РАСШИРИТЕЛЬНЫЙ КЛАПАН	1
		24	МК70Е-RTA3	АДАПТЕР ROTOLOCK 3	1
		23	МК260Е-ELW2	ОТВОД 2	1
		22	М-DBV-0200	СЛИВНОЙ ШАРОВОЙ КЛАПАН	1
		21	М-SLV-0325-230	ЭЛЕКТРОМАГНИТНЫЙ КЛАПАН	1
		20	МК60Е-RTA2	АДАПТЕР ROTOLOCK 2	1
		19	МК60Е-ИHE	ИЗОЛЯЦИЯ ТЕПЛООБМЕННИКА	1
		18	МК60Е-EXC	ТЕПЛООБМЕННИК	1
		17	МК260Е-WHR22	ШАЙБА Ø22хØ8,5х2,5	4
		16	МК150Е-BLT840	БОЛТ М8х40	4
		15	СМ. ТАБЛИЦУ	ПУСКОВОЕ РЕЛЕ КОМПРЕССОРА	1
		14	СМ. ТАБЛИЦУ	УСТРОЙСТВО ЗАЩИТЫ КОМПРЕССОРА ОТ ПЕРЕГРУЗКИ	1
		13	СМ. ТАБЛИЦУ	ПУСКОВОЙ КОНДЕНСАТОР КОМПРЕССОРА	1
		12	МК50Е-СЕС	КРЫШКА РАСПРЕДЕЛИТЕЛЬНОЙ КОРОБКИ КОМПРЕССОРА	1
		11	СМ. ТАБЛИЦУ	КОМПРЕССОР	1
		10	МК90Е-RVT3,5	ЗАКЛЕПКА Ø3,5	9
		9	МК110Е-WHR20	ШАЙБА Ø20хØ4,3х1,5	1
		8	МК110Е-BLT414	БОЛТ М4х14мм	1
		7	МК110Е-NT4	ГАЙКА М4	4
		6	МК260Е-BLT630	БОЛТ М6х30	4
		5	СМ. ТАБЛИЦУ	ДВИГАТЕЛЬ ВЕНТИЛЯТОРА	1
		4	М-GRL-0150	РЕШЕТКА ВЕНТИЛЯТОРА	1
		3	М-FAN-0150	РАБОЧЕЕ КОЛЕСО ВЕНТИЛЯТОРА	1
		2	МК60Е-CON	КОНДЕНСАТОР	1
		1	МК60Е-СAB	ОСНОВАНИЕ КОРПУСА	1
ПЕРЕЧЕНЬ ЧАСТЕЙ					

8.1 - Покомпонентные изображения и перечни частей Dryair DK 60

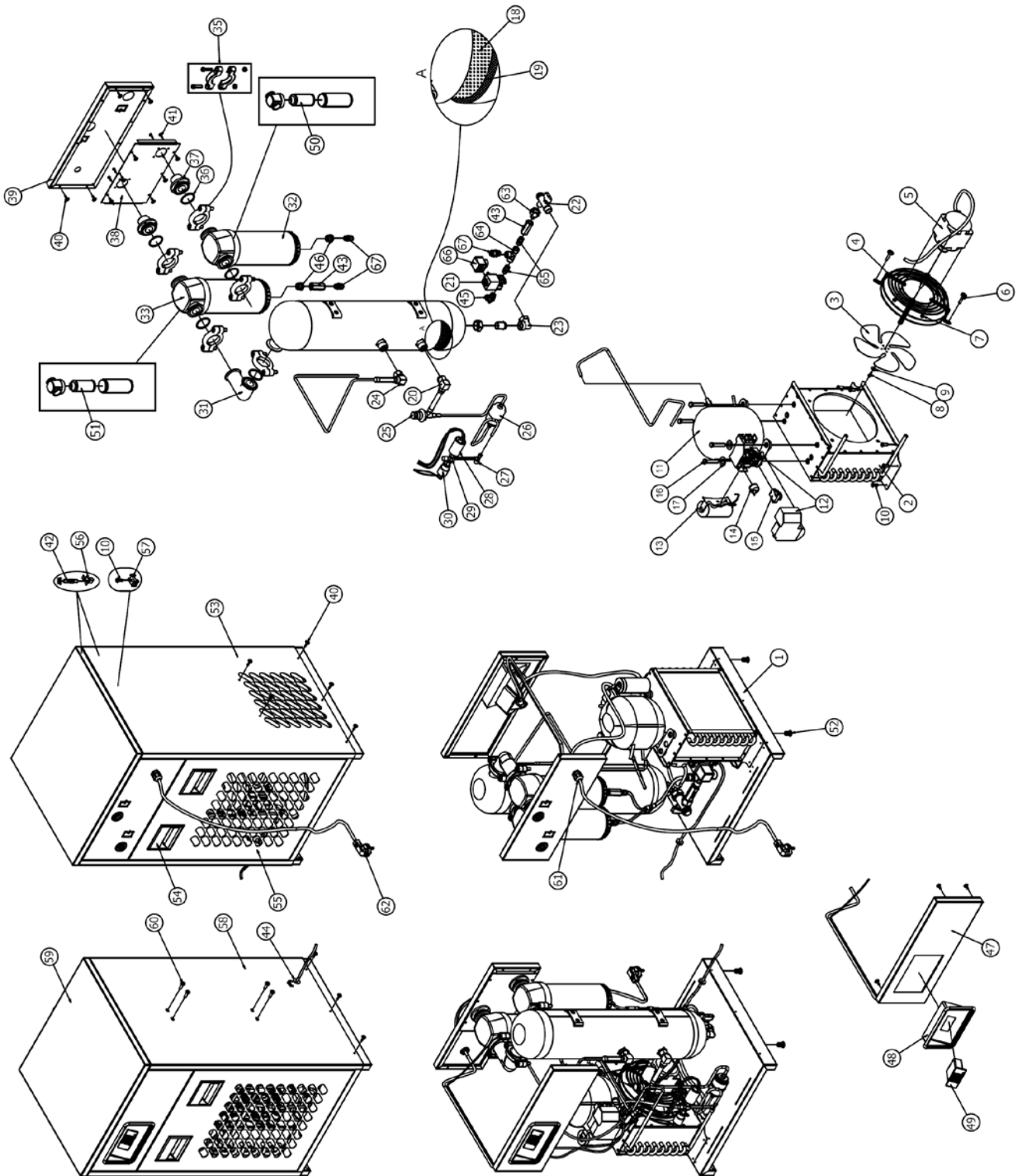

8.1 - Покомпонентные изображения и перечни частей Dryair DK 70

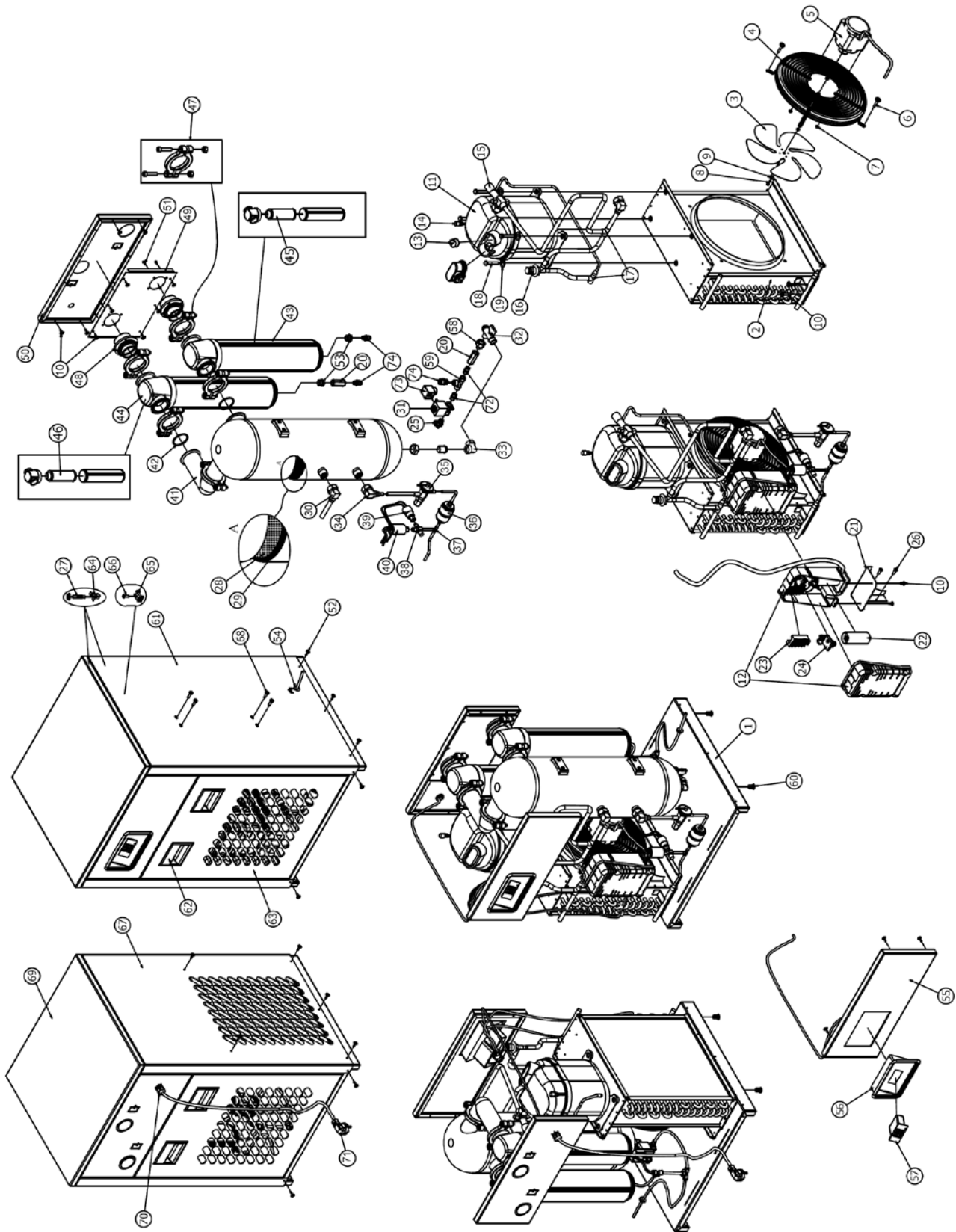

нентные изображения и перечни частей

5 11 12 13 22 24 57

МОДЕЛЬ	ПРОИЗВОДИТЕЛЬНОСТЬ	НОМЕР ДЕТАЛИ ОСУШИТЕЛЯ	ИСТОЧНИК ПИТАНИЯ	ОХЛАЖДЕНИЕ	ДВИГАТЕЛЬ ВЕНТИЛЯТОРА	КОМПРЕССОР	ЭЛЕКТРИЧЕСКИЙ БЛОК КОМПРЕССОРА	УСТРОЙСТВО ЗАЩИТЫ КОМПРЕССОРА ОТ ПЕРЕГРУЗКИ	ПУСКОВОЙ КОНДЕНСАТОР КОМПРЕССОРА	ПУСКОВОЕ РЕЛЕ КОМПРЕССОРА	ЦИФРОВОЙ КОНТРОЛЛЕР
DRYAIR DK-70 м ³	230В / ф/50Гц	ВОЗДУШНОЕ	МК110E-FMT	M-CMP-0100-220-1-50	M-CEB-0100-220-1-50	M-COP-0100-220-1-50	M-CSC-0100-220-1-50	M-CSR-0100-220-1-50	МК130E-DPI
DRYAIR DK-70 м ³	230В / ф/60Гц	ВОЗДУШНОЕ	M-FMT-0200	M-CMP-0100-230-1-60	M-CEB-0100-230-1-60	M-COP-0100-230-1-60	M-CSC-0100-230-1-60	M-CSR-0100-230-1-60	МК130E-DPI

РАЗМЕР ЧЕРТЕЖА	ПОЗ.	АРТИКУЛ	ОПИСАНИЕ	ИЗМ.	КОЛ-ВО
		74	MK150E-FIT6	ФИТИНГИ 1/4"-6 мм	3
		73	MK260E-SVC	КАТУШКА ЭЛЕКТРОМАГНИТНОГО КЛАПАНА	1
		72	MK170E-NIP1/4	НИПЛЕЛЬ 1/4"	2
		71	MK130E-PWC	КАБЕЛЬ ПИТАНИЯ	1
		70	MK260E-CG11	КАБЕЛЬНАЯ МУФТА PG11	1
		69	MK90E-CAT	ВЕРХНЯЯ ПАНЕЛЬ КОРПУСА	1
		68	MK90E-BLT615	БОЛТ M6x15	4
		67	MK90E-CLT	ЛЕВАЯ ПАНЕЛЬ КОРПУСА	1
		66	MK90E-RVT3.5	ЗАКЛЕПКА Ø3.5	6
		65	MK90E-CSP	КАБЕЛЬНЫЙ ЗАЖИМ	6
		64	M-FAS-6000	КРЕПЛЕНИЕ КОРПУСА	8
		63	MK90E-CSG	РЕШЕТКА КОРПУСА	2
		62	M-CHN-6000	РУЧКА КОРПУСА (НОВАЯ)	4
		61	MK90E-CBR	ПРАВАЯ ПАНЕЛЬ КОРПУСА	1
		60	MK260E-RNT8	ЗАКРЕПЛЯЮЩАЯ ГАЙКА M8	4
		59	MK170E-T1/4	1/4" Т-ОБРАЗНЫЙ СОЕДИНИТЕЛЬ	1
		58	MK150E-RDC	ПЕРЕХОД 3/8" - 1/4"	1
		57	СМ. ТАБЛИЦУ	ЦИФРОВОЙ КОНТРОЛЛЕР	1
		56	MK260E-PCP	ПЛАСТИКОВАЯ ПАНЕЛЬ УПРАВЛЕНИЯ	1
		55	MK90E-COP	ПАНЕЛЬ КОНТРОЛЛЕРА	1
		54	MK90E-GFD	ПРОКЛАДКА СЛИВНОГО ПАТРУБКА	1
		53	MK260E-RDC	ПЕРЕХОД 1/2"-1/4"	2
		52	ОТСУТСТВУЕТ	ОТСУТСТВУЕТ	-
		51	MK90E-BLT610	БОЛТ M6x10	8
		50	MK90E-CRT	ЗАДНЯЯ ВЕРХНЯЯ ПАНЕЛЬ КОРПУСА	1
		49	MK90E-CAI	ВНУТРЕННЯЯ ПАНЕЛЬ КОРПУСА	1
		48	MK90E-SNK2	СОЕДИНИТЕЛЬНЫЙ ЭЛЕМЕНТ 2	2
		47	MK90E-CPG	СОЕДИНИТЕЛЬНЫЙ ЗАЖИМ	5
		46	MK90E-FIE-Y	ФИЛЬТРУЮЩИЙ ЭЛЕМЕНТ ФИЛЬТРА СЖАТОГО ВОЗДУХА (Y)	1
		45	MK90E-FIE-X	ФИЛЬТРУЮЩИЙ ЭЛЕМЕНТ ФИЛЬТРА СЖАТОГО ВОЗДУХА (X)	1
		44	MK90E-ELK-Y	КОМПЛЕКТ ФИЛЬТРА СЖАТОГО ВОЗДУХА (Y)	1
		43	MK90E-ELK-X	КОМПЛЕКТ ФИЛЬТРА СЖАТОГО ВОЗДУХА (X)	1
		42	MK90E-ORG	УПЛОТНИТЕЛЬНОЕ КОЛЬЦО	5
		41	MK90E-SNK1	СОЕДИНИТЕЛЬНЫЙ ЭЛЕМЕНТ 1	1
		40	M-FNS-0200	ВЫКЛЮЧАТЕЛЬ ВЕНТИЛЯТОРА	1
		39	M-NPS-0200	РЕЛЕ ВЫСОКОГО ДАВЛЕНИЯ	1
		38	MK90E-TDP	T-АДАПТЕР	1
		37	MK90E-CPT2	МУФТА T2	1
		36	M-DR1-0200	ОСУШИТЕЛЬ	1
		35	MK70E-EXV	РАСШИРИТЕЛЬНЫЙ КЛАПАН	1
		34	MK70E-RTA3	АДАПТЕР ROTOLOCK 2	1
		33	MK260E-ELW2	ОТВОД 2	1
		32	M-DBV-0200	СЛИВНОЙ ШАРОВОЙ КЛАПАН	1
		31	M-SLV-0325-230	ЭЛЕКТРОМАГНИТНЫЙ КЛАПАН	1
		30	MK110E-RTA2	АДАПТЕР ROTOLOCK 2	1
		29	MK90E-INE	ИЗОЛЯЦИЯ ТЕПЛООБМЕННИКА	1
		28	MK90E-EXC	ТЕПЛООБМЕННИК	1
		27	M-STU-6000	БОЛТ С ГАЙКОЙ	8
		26	MK90E-RVT4	ЗАКЛЕПКА Ø4	2
		25	MK170E-EWF	ОТВОД 90° 1/4"-6 мм	1
		24	СМ. ТАБЛИЦУ	ПУСКОВОЕ РЕЛЕ КОМПРЕССОРА	1
		23	MK110E-TRM	КЛЕММНАЯ КОРОБКА	1
		22	СМ. ТАБЛИЦУ	ПУСКОВОЙ КОНДЕНСАТОР КОМПРЕССОРА	1
		21	MK90E-ELBS	НИЖНЯЯ ОПОРНАЯ ПЛАСТИНА РАСПРЕДЕЛИТЕЛЬНОЙ КОРОБКИ	1
		20	MK170E-CHV	ОБРАТНЫЙ КЛАПАН	2
		19	MK260E-WHR22	ШАЙБА Ø22xØ8.5x2.5	4
		18	MK150E-BLT840	БОЛТ M8x40	4
		17	MK90E-CPT1	МУФТА T1	2
		16	M-BYV-0100	ПЕРЕПУСКНОЙ КЛАПАН	1
		15	MK130E-RTA1	АДАПТЕР ROTOLOCK 1	1
		14	MK260E-STC	СОЕДИНИТЕЛЬНЫЙ ЭЛЕМЕНТ	1
		13	СМ. ТАБЛИЦУ	УСТРОЙСТВО ЗАЩИТЫ КОМПРЕССОРА ОТ ПЕРЕГРУЗКИ	1
		12	СМ. ТАБЛИЦУ	РАСПРЕДЕЛИТЕЛЬНАЯ КОРОБКА КОМПРЕССОРА	1
		11	СМ. ТАБЛИЦУ	КОМПРЕССОР	1
		10	MK90E-BLT412	БОЛТ M4x12	30
		9	MK110E-WHR20	ШАЙБА Ø20xØ4.3x1.5	1
		8	MK110E-BLT414	БОЛТ M4x14мм	1
		7	MK110E-NT4	ГАЙКА M4	4
		6	MK260E-BLT630	БОЛТ M6x30	4
		5	СМ. ТАБЛИЦУ	ДВИГАТЕЛЬ ВЕНТИЛЯТОРА	1
		4	M-GRL-0150	РЕШЕТКА ВЕНТИЛЯТОРА	1
		3	M-FAN-0150	РАБОЧЕЕ КОЛЕСО ВЕНТИЛЯТОРА	1
		2	MK70E-CON	КОНДЕНСАТОР	1
		1	MK90E-SAB	ОСНОВАНИЕ КОРПУСА	1
РАЗМЕР ЧЕРТЕЖА	ПОЗ.	АРТИКУЛ	ОПИСАНИЕ	ИЗМ.	КОЛ-ВО

ПЕРЕЧЕНЬ ЧАСТЕЙ

8.1 - Покомпонентные изображения и перечни частей

Dryair DK 80

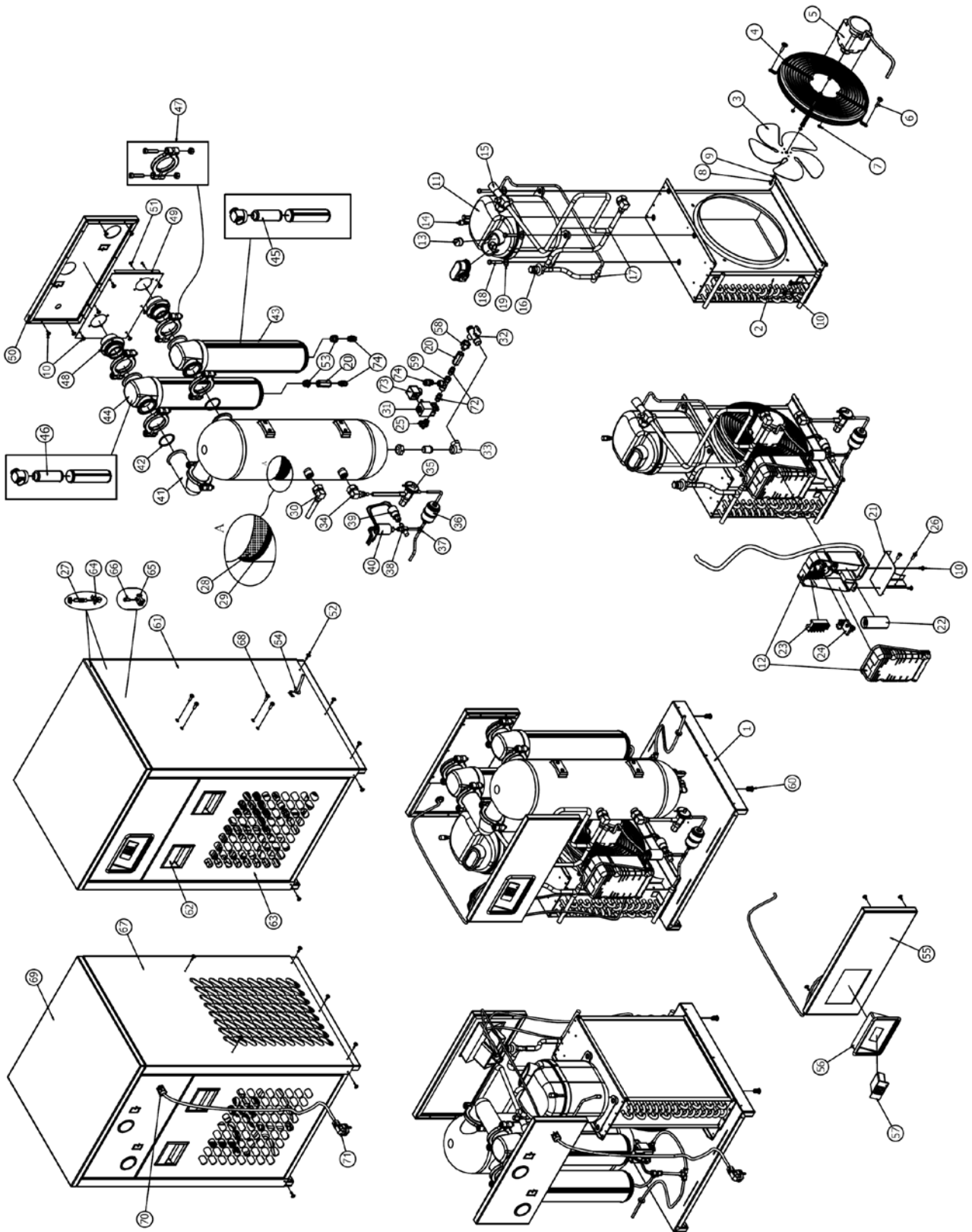

3 5 11 12 13 22 24 57

МОДЕЛЬ	ПРОИЗВОДИТЕЛЬНАЯ ОСТЬ	НОМЕР ДЕТАЛИ ОСУШИТЕЛЯ	ИСТОЧНИК ПИТАНИЯ	ОХЛАЖДЕНИЕ	РАБОЧЕЕ КОЛЕСО ВЕНТИЛЯТОРА	ДВИГАТЕЛЬ ВЕНТИЛЯТОРА	КОМПРЕССОР	ЭЛЕКТРИЧЕСКИЙ БЛОК КОМПРЕССОРА	УСТРОЙСТВО ЗАЩИТЫ КОМПРЕССОРА ОТ ПЕРЕГРУЗКИ	ПУСКОВОЙ КОНДЕНСАТОР КОМПРЕССОРА	ПУСКОВОЕ РЕЛЕ КОМПРЕССОРА	ЦИФРОВОЙ КОНТРОЛЛЕР
DRYAIR DK-80 M ³	230В/1ф/50Гц	ВОЗДУШНОЕ	M-FAN-0200	MK110E-FMT	M-CMP-0150-220-1-50	M-CEB-0150-220-1-50	M-COP-0150-220-1-50	M-CSC-0250-220-1-50	M-CSR-0150-220-1-50	MK130E-DPI
DRYAIR DK-80 M ³	230В/1ф/60Гц	ВОЗДУШНОЕ	MK110E-FAN-T	M-FMT-0200	M-CMP-0150-230-1-60	M-CEB-0150-230-1-60	M-COP-0150-230-1-60	M-CSC-0250-230-1-60	M-CSR-0150-230-1-60	MK130E-DPI

РАЗМЕР ЧЕРТЕЖА	ПОЗ.	АРТИКУЛ	ОПИСАНИЕ	ИЗМ.	КОЛ-ВО
		74	MK150E-FIT6	ФИТИНГИ 1/4"-6 мм	3
		73	MK260E-SVC	КАТУШКА ЭЛЕКТРОМАГНИТНОГО КЛАПАНА	1
		72	MK170E-NIP1/4	НИПЦЕЛЬ 1/4"	2
		71	MK130E-PWC	КАБЕЛЬ ПИТАНИЯ	1
		70	MK260E-CG11	КАБЕЛЬНАЯ МУФТА PG11	1
		69	MK90E-CAT	ВЕРХНЯЯ ПАНЕЛЬ КОРПУСА	1
		68	MK90E-BLT615	БОЛТ M6x15	4
		67	MK90E-CLT	ЛЕВАЯ ПАНЕЛЬ КОРПУСА	1
		66	MK90E-RVT3.5	ЗАКЛЕПКА Ø3.5	6
		65	MK90E-CSP	КАБЕЛЬНЫЙ ЗАЖИМ	6
		64	M-FAS-6000	КРЕПЛЕНИЕ КОРПУСА	8
		63	MK90E-CSG	РЕШЕТКА КОРПУСА	2
		62	M-CHN-6000	РУЧКА КОРПУСА (НОВАЯ)	4
		61	MK90E-CBR	ПРАВАЯ ПАНЕЛЬ КОРПУСА	1
		60	MK260E-RNT8	ЗАКРЕПЛЯЮЩАЯ ГАЙКА M8	4
		59	MK170E-T1/4	1/4" Т-ОБРАЗНЫЙ СОЕДИНИТЕЛЬ	1
		58	MK150E-RDC	ПЕРЕХОД 3/8" - 1/4"	1
		57	СМ. ТАБЛИЦУ	ЦИФРОВОЙ КОНТРОЛЛЕР	1
		56	MK260E-PCP	ПЛАСТИКОВАЯ ПАНЕЛЬ УПРАВЛЕНИЯ	1
		55	MK90E-COP	ПАНЕЛЬ КОНТРОЛЛЕРА	1
		54	MK90E-GFD	ПРОКЛАДКА СЛИВНОГО ПАТРУБКА	1
		53	MK260E-RDC	ПЕРЕХОД 1/2"-1/4"	2
		52	ОТСУТСТВУЕТ	ОТСУТСТВУЕТ	-
		51	MK90E-BLT610	БОЛТ M6x10	8
		50	MK90E-CRT	ЗАДНЯЯ ВЕРХНЯЯ ПАНЕЛЬ КОРПУСА	1
		49	MK90E-CAI	ВНУТРЕННЯЯ ПАНЕЛЬ КОРПУСА	1
		48	MK90E-SNK2	СОЕДИНИТЕЛЬНЫЙ ЭЛЕМЕНТ 2	2
		47	MK90E-CPG	СОЕДИНИТЕЛЬНЫЙ ЗАЖИМ	5
		46	MK90E-FIE-Y	ФИЛЬТРУЮЩИЙ ЭЛЕМЕНТ ФИЛЬТРА СЖАТОГО ВОЗДУХА (Y)	1
		45	MK90E-FIE-X	ФИЛЬТРУЮЩИЙ ЭЛЕМЕНТ ФИЛЬТРА СЖАТОГО ВОЗДУХА (X)	1
		44	MK90E-ELK-Y	КОМПЛЕКТ ФИЛЬТРА СЖАТОГО ВОЗДУХА (Y)	1
		43	MK90E-ELK-X	КОМПЛЕКТ ФИЛЬТРА СЖАТОГО ВОЗДУХА (X)	1
		42	MK90E-ORG	УПЛОТНИТЕЛЬНОЕ КОЛЬЦО	5
		41	MK90E-SNK1	СОЕДИНИТЕЛЬНЫЙ ЭЛЕМЕНТ 1	1
		40	M-FNS-0200	ВЫКЛЮЧАТЕЛЬ ВЕНТИЛЯТОРА	1
		39	M-NPS-0200	РЕЛЕ ВЫСОКОГО ДАВЛЕНИЯ	1
		38	MK90E-TDP	T-АДАПТЕР	1
		37	MK90E-CPT2	МУФТА T2	1
		36	M-DR1-0200	ОСУШИТЕЛЬ	1
		35	M-EXV-0200	РАСШИРИТЕЛЬНЫЙ КЛАПАН	1
		34	ОТСУТСТВУЕТ	ОТСУТСТВУЕТ	-
		33	MK260E-ELW2	ОТВОД 2	1
		32	M-DBV-0200	СЛИВНОЙ ШАРОВОЙ КЛАПАН	1
		31	M-SLV-0325-230	ЭЛЕКТРОМАГНИТНЫЙ КЛАПАН	1
		30	MK110E-RTA2	АДАПТЕР ROTOLOSK 2	2
		29	MK90E-INE	ИЗОЛЯЦИЯ ТЕПЛООБМЕННИКА	1
		28	MK90E-EXC	ТЕПЛООБМЕННИК	1
		27	M-STU-6000	БОЛТ С ГАЙКОЙ	8
		26	MK90E-RVT4	ЗАКЛЕПКА Ø4	2
		25	MK170E-EWF	ОТВОД 90° 1/4"-6 мм	1
		24	СМ. ТАБЛИЦУ	ПУСКОВОЕ РЕЛЕ КОМПРЕССОРА	1
		23	MK110E-TRM	КЛЕММНАЯ КОРОБКА	1
		22	СМ. ТАБЛИЦУ	ПУСКОВОЙ КОНДЕНСАТОР КОМПРЕССОРА	1
		21	MK90E-ELBS	НИЖНЯЯ ОПОРНАЯ ПЛАСТИНА РАСПРЕДЕЛИТЕЛЬНОЙ КОРОБКИ	1
		20	MK170E-CHV	ОБРАТНЫЙ КЛАПАН	2
		19	MK260E-WHR22	ШАЙБА Ø22xØ8,5x2,5	4
		18	MK150E-BLT840	БОЛТ M8x40	4
		17	MK90E-CPT1	МУФТА T1	2
		16	M-BYV-0400	ПЕРЕПУСКНОЙ КЛАПАН	1
		15	MK130E-RTA1	АДАПТЕР ROTOLOSK 1	1
		14	MK260E-STC	СОЕДИНИТЕЛЬНЫЙ ЭЛЕМЕНТ	1
		13	СМ. ТАБЛИЦУ	УСТРОЙСТВО ЗАЩИТЫ КОМПРЕССОРА ОТ ПЕРЕГРУЗКИ	1
		12	СМ. ТАБЛИЦУ	РАСПРЕДЕЛИТЕЛЬНАЯ КОРОБКА КОМПРЕССОРА	1
		11	СМ. ТАБЛИЦУ	КОМПРЕССОР	1
		10	MK90E-BLT412	БОЛТ M4x12	30
		9	MK110E-WHR20	ШАЙБА Ø20xØ4,3x1,5	1
		8	MK110E-BLT414	БОЛТ M4x14мм	1
		7	MK110E-NT4	ГАЙКА M4	4
		6	MK260E-BLT630	БОЛТ M6x30	4
		5	СМ. ТАБЛИЦУ	ДВИГАТЕЛЬ ВЕНТИЛЯТОРА	1
		4	M-GRL-0200	РЕШЕТКА ВЕНТИЛЯТОРА	1
		3	СМ. ТАБЛИЦУ	РАБОЧЕЕ КОЛЕСО ВЕНТИЛЯТОРА	1
		2	MK90E-COJ	КОНДЕНСАТОР	1
		1	MK90E-CAB	ОСНОВАНИЕ КОРПУСА	1

ПЕРЕЧЕНЬ ЧАСТЕЙ

8.1 - Покомпонентные изображения и перечни частей

Dryair DK 90

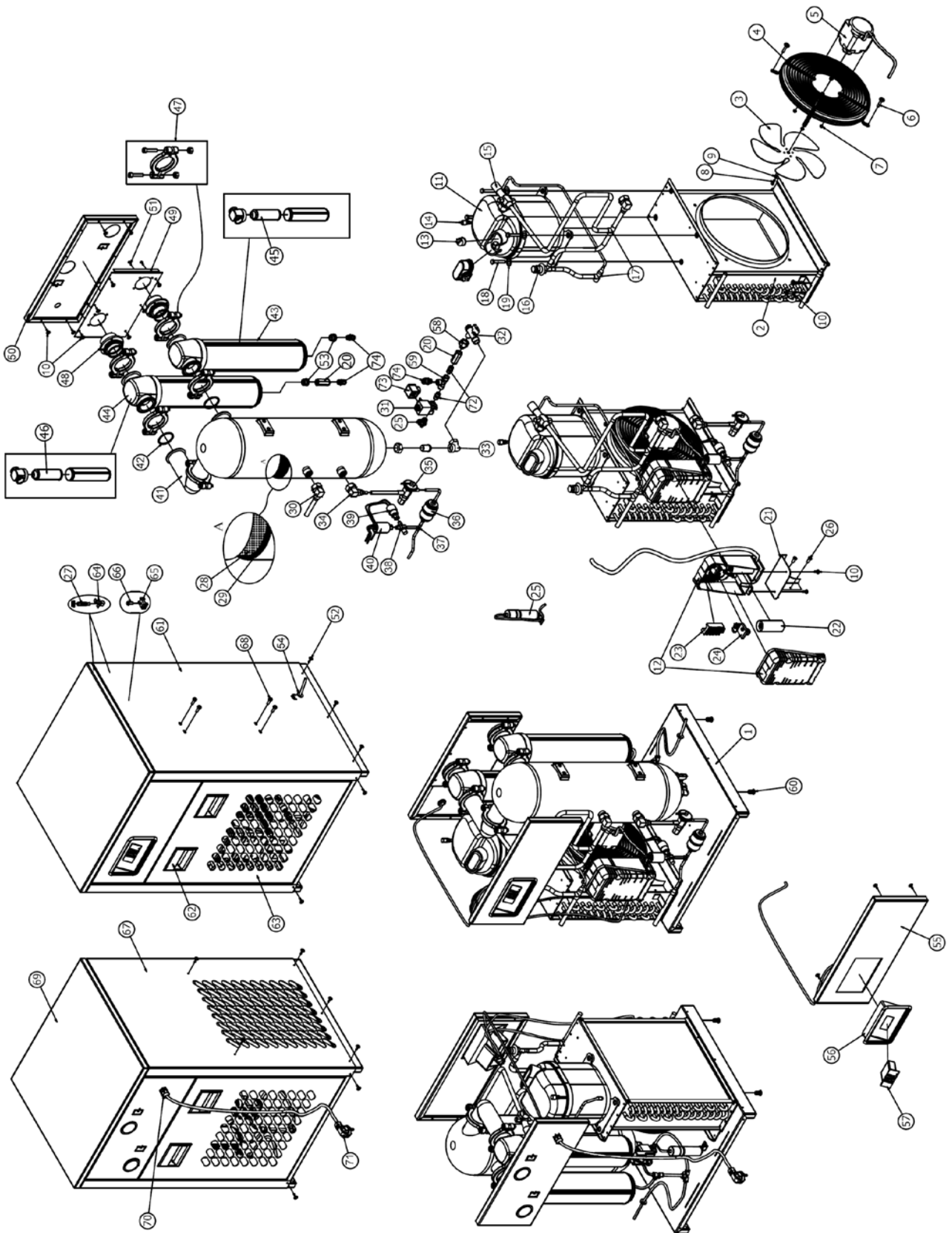

ентные изображения и перечни частей

3 5 11 12 13 22 24

МОДЕЛЬ	ПРОИЗВОДИТЕЛЬНОСТЬ	НОМЕР ДЕТАЛИ ОСУШИТЕЛЯ	ИСТОЧНИК ПИТАНИЯ	ОХЛАЖДЕНИЕ	РАБОЧЕЕ КОЛЕСО ВЕНТИЛЯТОРА	ДВИГАТЕЛЬ ВЕНТИЛЯТОРА	КОМПРЕССОР	ЭЛЕКТРИЧЕСКИЙ БЛОК КОМПРЕССОРА	УСТРОЙСТВО ЗАЩИТЫ КОМПРЕССОРА ОТ ПЕРЕГРУЗКИ	ПУСКОВОЙ КОНДЕНСАТОР КОМПРЕССОРА	ПУСКОВОЕ РЕЛЕ КОМПРЕССОРА
DRY AIR DK-90 м ³	230В /1ф/50Гц	ВОЗДУШНОЕ	M-FAN-0200	MK110E-FMT	M-CMP-0200-220-1-50	M-SEB-0200-220-1-50	M-COP-0200-220-1-50	M-CSC-0200-220-1-50	M-CSR-0200-220-1-50
DRY AIR DK-90 м ³	230В /1ф/60Гц	ВОЗДУШНОЕ	MK110E-FAN-T	M-FMT-0200	M-CMP-0200-220-1-50	M-SEB-0200-230-1-60	M-COP-0200-230-1-60	M-CSC-0200-230-1-60	M-CSR-0200-230-1-60

РАЗМЕР ЧЕРТЕЖА	ПОЗ.	АРТИКУЛ	ОПИСАНИЕ	ИЗМ.	КОЛ-ВО
		75	MK170E-EWF	ОТВОД 90° 1/4"-6 мм	1
		74	MK150E-FIT6	ФИТИНГИ 1/4"-6 мм	3
		73	MK260E-SVC	ЭЛЕКТРОМАГНИТНЫЙ КЛАПАН	1
		72	MK170E-NIP1/4	НИПЕЛЬ 1/4"	2
		71	MK130E-PWC	КАБЕЛЬ ПИТАНИЯ	1
		70	MK260E-CG11	КАБЕЛЬНАЯ МУФТА PG11	1
		69	MK90E-CAT	ВЕРХНЯЯ ПАНЕЛЬ КОРПУСА	1
		68	MK90E-BLT615	БОЛТ M6x15	4
		67	MK90E-CLT	ЛЕВАЯ ПАНЕЛЬ КОРПУСА	1
		66	MK90E-RVT3,5	ЗАКЛЕПКА Ø3,5	6
		65	MK90E-CSP	КАБЕЛЬНЫЙ ЗАЖИМ	6
		64	M-FAS-6000	КРЕПЛЕНИЕ КОРПУСА	8
		63	MK90E-CSG	РЕШЕТКА КОРПУСА	2
		62	M-CHN-6000	РУЧКА КОРПУСА (НОВАЯ)	4
		61	MK90E-CBR	ПРАВая ПАНЕЛЬ КОРПУСА	1
		60	MK260E-RNT8	ЗАКЛЕПОЧНАЯ ГАЙКА M8	4
		59	MK170E-T1/4	1/4" Т-ОБРАЗНЫЙ СОЕДИНИТЕЛЬ	1
		58	MK150E-RDC	ПЕРЕХОД 3/8" - 1/4"	1
		57	MK130E-DPI	ЦИФРОВОЙ КОНТРОЛЛЕР	1
		56	MK260E-PCP	ПЛАСТИКОВАЯ ПАНЕЛЬ УПРАВЛЕНИЯ	1
		55	MK90E-COP	ПАНЕЛЬ КОНТРОЛЛЕРА	1
		54	MK90E-GFD	ПРОКЛАДКА СЛИВНОГО ПАТРУБКА	1
		53	MK260E-RDC	ПЕРЕХОД 1/2"-1/4"	2
		52	ОТСУТСТВУЕТ	ОТСУТСТВУЕТ	
		51	MK90E-BLT610	БОЛТ M6x10	8
		50	MK90E-CRT	ЗАДНЯЯ ВЕРХНЯЯ ПАНЕЛЬ КОРПУСА	1
		49	MK90E-CAI	ВНУТРЕННЯЯ ПАНЕЛЬ КОРПУСА	1
		48	MK90E-CNK2	СОЕДИНИТЕЛЬНЫЙ ЭЛЕМЕНТ 2	2
		47	MK90E-CPG	СОЕДИНИТЕЛЬНЫЙ ЗАЖИМ	5
		46	MK90E-FIE-Y	ФИЛЬТРУЮЩИЙ ЭЛЕМЕНТ ФИЛЬТРА СЖАТОГО ВОЗДУХА (Y)	1
		45	MK90E-FIE-X	ФИЛЬТРУЮЩИЙ ЭЛЕМЕНТ ФИЛЬТРА СЖАТОГО ВОЗДУХА (X)	1
		44	MK90E-ELK-Y	КОМПЛЕКТ ФИЛЬТРА СЖАТОГО ВОЗДУХА (Y)	1
		43	MK90E-ELK-X	КОМПЛЕКТ ФИЛЬТРА СЖАТОГО ВОЗДУХА (X)	1
		42	MK90E-ORG	УПЛОТНИТЕЛЬНОЕ КОЛЬЦО	5
		41	MK90E-CNK1	СОЕДИНИТЕЛЬНЫЙ ЭЛЕМЕНТ 1	1
		40	M-FNS-0200	ВЫКЛЮЧАТЕЛЬ ВЕНТИЛЯТОРА	1
		39	M-HPS-0200	РЕЛЕ ВЫСОКОГО ДАВЛЕНИЯ	1
		38	MK90E-TDP	T-АДАПТЕР	1
		37	MK90E-CPT2	МУФТА T2	1
		36	M-DRI-0200	ОСУШИТЕЛЬ	1
		35	M-EXV-0200	РАСШИРИТЕЛЬНЫЙ КЛАПАН	1
		34	MK100E-RTA3	АДАПТЕР ROTOLOCK 3	1
		33	MK260E-ELW2	ОТВОД 2	1
		32	M-DBV-0200	СЛИВНОЙ ШАРОВОЙ КЛАПАН	1
		31	M-SLV-0325-230	ЭЛЕКТРОМАГНИТНЫЙ КЛАПАН	1
		30	MK110E-RTA2	АДАПТЕР ROTOLOCK 2	1
		29	MK90E-IHE	ИЗОЛЯЦИЯ ТЕПЛООБМЕННИКА	1
		28	MK90E-EXC	ТЕПЛООБМЕННИК	1
		27	M-STU-6000	БОЛТ С ГАЙКОЙ	8
		26	MK90E-RVT4	ЗАКЛЕПКА Ø4	2
		25	M-RUN-0200	РАБОЧИЙ КОНДЕНСАТОР	1
		24	СМ. ТАБЛИЦУ	ПУСКОВОЕ РЕЛЕ КОМПРЕССОРА	1
		23	MK110E-TRM	КЛЕММНАЯ КОРОБКА	1
		22	СМ. ТАБЛИЦУ	ПУСКОВОЙ КОНДЕНСАТОР КОМПРЕССОРА	1
		21	MK90E-ELBS	НИЖНЯЯ ОПОРНАЯ ПЛАСТИНА РАСПРЕДЕЛИТЕЛЬНОЙ КОРОБКИ	1
		20	MK170E-CHV	ОБРАТНЫЙ КЛАПАН	2
		19	MK260E-WHR22	ШАЙБА Ø22xØ8,5x2,5	4
		18	MK150E-BLT840	БОЛТ M8x40	4
		17	MK90E-CPT1	МУФТА T1	2
		16	M-BYU-0400	ПЕРЕПУСКНОЙ КЛАПАН	1
		15	MK130E-RTA1	АДАПТЕР ROTOLOCK 1	1
		14	MK260E-STC	СОЕДИНИТЕЛЬНЫЙ ЭЛЕМЕНТ	1
		13	СМ. ТАБЛИЦУ	УСТРОЙСТВО ЗАЩИТЫ КОМПРЕССОРА ОТ ПЕРЕГРУЗКИ	1
		12	СМ. ТАБЛИЦУ	РАСПРЕДЕЛИТЕЛЬНАЯ КОРОБКА КОМПРЕССОРА	1
		11	СМ. ТАБЛИЦУ	КОМПРЕССОР	1
		10	MK90E-BLT412	БОЛТ M4x12	30
		9	MK110E-WHR20	ШАЙБА Ø20xØ4,3x1,5	1
		8	MK110E-BLT414	БОЛТ M4x14мм	1
		7	MK110E-NT4	ГАЙКА M4	4
		6	MK260E-BLT630	БОЛТ M6x30	4
		5	СМ. ТАБЛИЦУ	ДВИГАТЕЛЬ ВЕНТИЛЯТОРА	1
		4	M-GRL-0200	РЕШЕТКА ВЕНТИЛЯТОРА	1
		3	СМ. ТАБЛИЦУ	РАБОЧЕЕ КОЛЕСО ВЕНТИЛЯТОРА	1
		2	MK90E-CON	КОНДЕНСАТОР	1
		1	MK90E-SAB	ОСНОВАНИЕ КОРПУСА	1

ПЕРЕЧЕНЬ ЧАСТЕЙ

8.1 - Покомпонентные изображения и перечни частей

Dryair DK 100

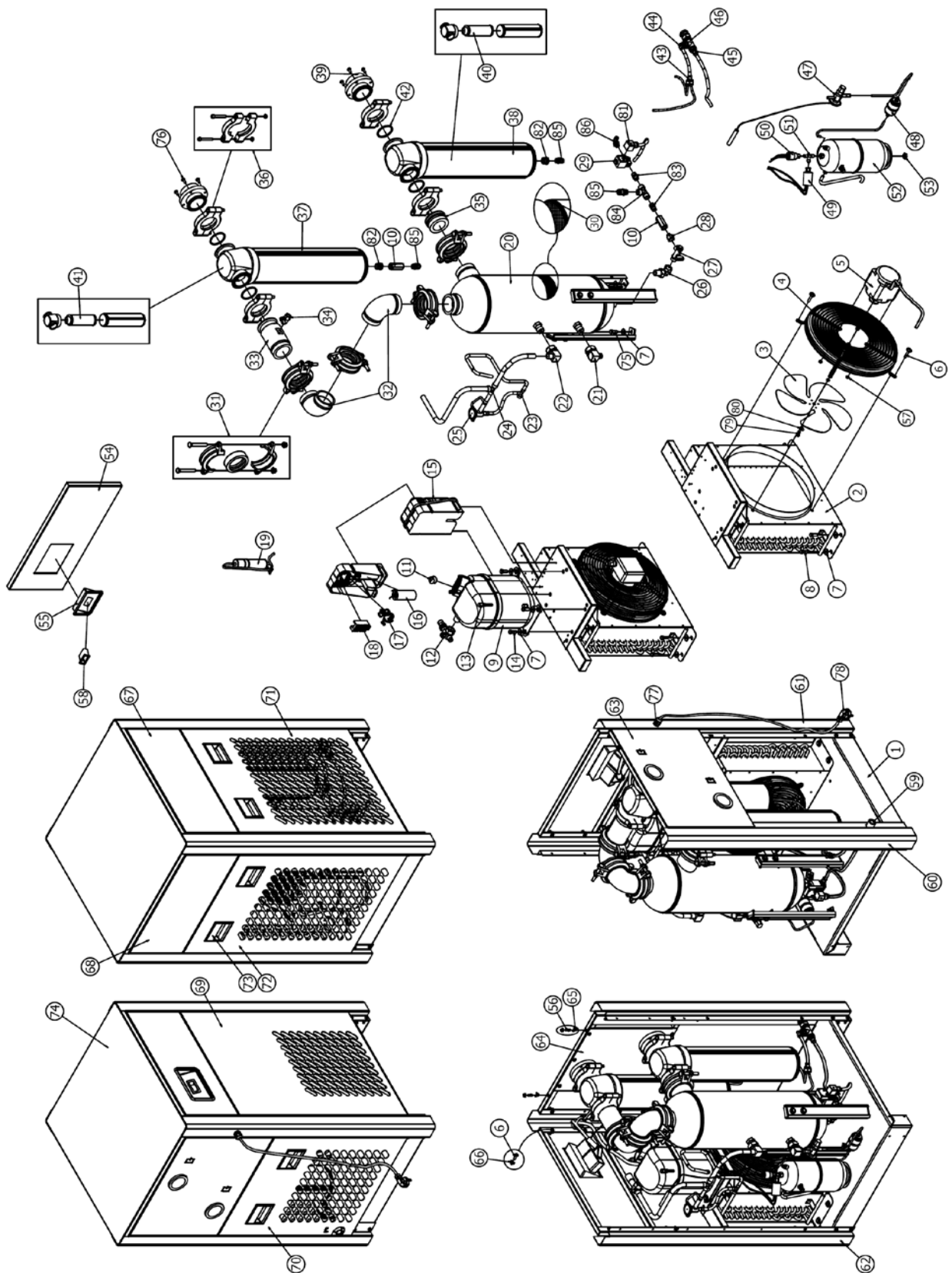

ентные изображения и перечни частей

0

3 5 9 11 15 16 17

МОДЕЛЬ	ПРОИЗВОДИТЕЛЬНОСТЬ	НОМЕР ДЕТАЛИ ОСУШИТЕЛЯ	ИСТОЧНИК ПИТАНИЯ	ОХЛАЖДЕНИЕ	РАБОЧЕЕ КОЛЕСО ВЕНТИЛЯТОРА	ДВИГАТЕЛЬ ВЕНТИЛЯТОРА	КОМПРЕССОР	УСТРОЙСТВО ЗАЩИТЫ КОМПРЕССОРА ОТ ПЕРЕГРУЗКИ	ЭЛЕКТРИЧЕСКИЙ БЛОК КОМПРЕССОРА	ПУСКОВОЙ КОНДЕНСАТОР КОМПРЕССОРА	ПУСКОВОЕ РЕЛЕ КОМПРЕССОРА	
DRYAIR DK-100 м ³	230В /ф/50Гц	ВОЗДУШНОЕ	M-FAN-0200	MK110E-FMT	M-CMP-0200-220V-1-50	M-CEB-0200-220V-1-50	M-CSR-0200-220V-1-50	M-CSC-0200-220V-1-50	M-CSR-0200-220V-1-50	
DRYAIR DK-100 м ³	230В /ф/60Гц	ВОЗДУШНОЕ	MK110E-FAN-T	M-FMT-0200	M-CMP-0200-230V-1-60	M-CEB-0200-230V-1-60	M-CSR-0200-230V-1-60	M-CSC-0200-230V-1-60	M-CSR-0200-230V-1-60	
РАЗМЕР ЧЕРТЕЖА	ПОЗ.	АРТИКУЛ										
	86	MK170E-EWF									ОТВОД 90° 1/4"-6 мм	1
	85	MK150E-FIT6									ФИТИНГ 1/4"-6 мм	3
	84	MK170E-T1/4									1/4" Т-ОБРАЗНЫЙ СОЕДИНИТЕЛЬ	1
	83	MK170E-NIP1/4									НИПЛЕЬ 1/4"	2
	82	MK260E-RDC									ПЕРЕХОД 1/2"-1/4"	2
	81	MK260E-SVC									КАТУШКА ЭЛЕКТРОМАГНИТНОГО КЛАПАНА	1
	80	MK110E-WHR									ШАЙБА Ø20xØ24,3x1,5	1
	79	MK110E-BLT414									БОЛТ M4x14мм	1
	78	MK130E-PWC									КАБЕЛЬ ПИТАНИЯ	1
	77	MK260E-CG11									КАБЕЛЬНАЯ МУФТА PG11	1
	76	MK170E-BLT815									БОЛТ M8x15	8
	75	MK260E-BLT830									БОЛТ M8x30	3
	74	MK110E-CAT									ВЕРХНЯЯ ПАНЕЛЬ КОРПУСА	1
	73	M-CHN-6000									РУЧКА КОРПУСА (НОВАЯ)	6
	72	MK110E-CLR									НИЖНЯЯ ПРАВАЯ ПАНЕЛЬ КОРПУСА	1
	71	MK110E-CRB									ЗАДНЯЯ НИЖНЯЯ ПАНЕЛЬ КОРПУСА	1
	70	MK110E-CBL									НИЖНЯЯ ЛЕВАЯ ПАНЕЛЬ КОРПУСА	1
	69	MK110E-CFB									ПЕРЕДНЯЯ НИЖНЯЯ ПАНЕЛЬ КОРПУСА	1
	68	MK110E-CUR									ВЕРХНЯЯ ПРАВАЯ ПАНЕЛЬ КОРПУСА	1
	67	MK110E-CRT									ЗАДНЯЯ ВЕРХНЯЯ ПАНЕЛЬ КОРПУСА	1
	66	M-NUT-6000									ГАЙКИ РАМЫ	16
	65	M-FAS-6000									КРЕПЛЕНИЕ КОРПУСА	14
	64	MK110E-CSU									ВНУТРЕННЯЯ ПАНЕЛЬ КОРПУСА	1
	63	MK110E-CUL									ВЕРХНЯЯ ЛЕВАЯ ПАНЕЛЬ КОРПУСА	1
	62	MK110E-CAL3									ОПОРА КОРПУСА 3	2
	61	MK110E-CAL2									ОПОРА КОРПУСА 2	1
	60	MK110E-CAL1									ОПОРА КОРПУСА 1	1
	59	MK130E-DRS									ВТУЛКА СЛИВНОГО ПАТРУБКА	1
	58	MK130E-DPI									ЦИФРОВОЙ КОНТРОЛЛЕР	1
	57	MK110E-NT4									ГАЙКА M4	4
	56	M-STU-6000									БОЛТ С ГАЙКОЙ	14
	55	MK260E-PCP									ПЛАСТИКОВАЯ ПАНЕЛЬ УПРАВЛЕНИЯ	1
	54	MK110E-COP									ПАНЕЛЬ КОНТРОЛЛЕРА	1
	53	MK150E-NT10									ГАЙКА M10	1
	52	MK110E-LIO									БАК ДЛЯ ЖИДКОСТИ	1
	51	M-TSC-6000									Т-ОБРАЗНОЕ СОЕДИНЕНИЕ КАПИЛЛЯРНОЙ ТРУБКИ	1
	50	M-NPS-0200									РЕЛЕ ВЫСОКОГО ДАВЛЕНИЯ	1
	49	M-FNS-0200									ВЫКЛЮЧАТЕЛЬ ВЕНТИЛЯТОРА	1
	48	MK110E-DRI									ОСУШИТЕЛЬ	1
	47	M-EKV-0200									РАСШИРИТЕЛЬНЫЙ КЛАПАН	1
	46	M-DFD-1200									ФИКСАТОР СЛИВНОГО ПАТРУБКА	1
	45	MK260E-FTT2									ФИТИНГ 2	1
	44	MK260E-ELW									УГЛОВОЙ ФИТИНГ	1
	43	MK170E-FTT1									ФИТИНГ 1	1
	42	MK170E-ORG									УПЛОТНИТЕЛЬНОЕ КОЛЬЦО	4
	41	MK100E-FIE-Y									ФИЛЬТРУЮЩИЙ ЭЛЕМЕНТ ФИЛЬТРА СЖАТОГО ВОЗДУХА (Y)	1
	40	MK100E-FIE-X									ФИЛЬТРУЮЩИЙ ЭЛЕМЕНТ ФИЛЬТРА СЖАТОГО ВОЗДУХА (X)	1
	39	MK110E-CNK3									СОЕДИНИТЕЛЬНЫЙ ЭЛЕМЕНТ 3	2
	38	MK100E-ELK-X									КОМПЛЕКТ ФИЛЬТРА СЖАТОГО ВОЗДУХА (X)	1
	37	MK100E-ELK-Y									КОМПЛЕКТ ФИЛЬТРА СЖАТОГО ВОЗДУХА (Y)	1
	36	MK170E-CPG2									СОЕДИНИТЕЛЬНЫЙ ЗАЖИМ 2	4
	35	MK110E-CNK2									СОЕДИНИТЕЛЬНЫЙ ЭЛЕМЕНТ 2	1
	34	MK260E-BLV									ШАРОВОЙ КЛАПАН	1
	33	MK110E-CNK1									СОЕДИНИТЕЛЬНЫЙ ЭЛЕМЕНТ 1	1
	32	MK170E-ELW2									ОТВОД 2	2
	31	MK260E-CPG1									СОЕДИНИТЕЛЬНЫЙ ЗАЖИМ 1	4
	30	MK110E-INE									ИЗОЛЯЦИЯ ТЕПЛОБЕМНИКА	1
	29	M-SLV-0325-230									ЭЛЕКТРОМАГНИТНЫЙ КЛАПАН	1
	28	MK260E-DRN									ГАЙКА СЛИВНОГО ПАТРУБКА	1
	27	M-DBV-0200									СЛИВНОЙ ШАРОВОЙ КЛАПАН	1
	26	MK260E-ELW2									ОТВОД 2	1
	25	M-BYV-0400									ПЕРЕГРУСНОЙ КЛАПАН	1
	24	MK260E-CPT2									МУФТА T2	1
	23	MK260E-CPT1									МУФТА T1	1
	22	MK100E-RTA3									АДАПТЕР ROTOLOCK 3	1
	21	MK110E-RTA2									АДАПТЕР ROTOLOCK 2	1
	20	MK110E-EXC									ТЕПЛОБЕМНИК	1
	19	M-RUN-0200									РАБОЧИЙ КОНДЕНСАТОР	1
	18	MK110E-TRM									КЛЕММНАЯ КОРОВКА	1
	17	CM. ТАБЛИЦУ									ПУСКОВОЕ РЕЛЕ КОМПРЕССОРА	1
	16	CM. ТАБЛИЦУ									ПУСКОВОЙ КОНДЕНСАТОР КОМПРЕССОРА	1
	15	CM. ТАБЛИЦУ									РАСПРЕДЕЛИТЕЛЬНАЯ КОРОБКА КОМПРЕССОРА	1
	14	MK150E-BLT840									БОЛТ M8x40	4
	13	MK260E-STC									СОЕДИНИТЕЛЬНЫЙ ЭЛЕМЕНТ	1
	12	MK130E-RTA1									АДАПТЕР ROTOLOCK 1	1
	11	CM. ТАБЛИЦУ									УСТРОЙСТВО ЗАЩИТЫ КОМПРЕССОРА ОТ ПЕРЕГРУЗКИ	1
	10	MK170E-CHV									ОБРАТНЫЙ КЛАПАН	2
	9	CM. ТАБЛИЦУ									КОМПРЕССОР	1
	8	MK150E-BLT825									БОЛТ M8x25	4
	7	MK260E-WHR									ШАЙБА Ø22xØ28,2x2,4	11
	6	MK260E-BLT830									БОЛТ M6x30	20
	5	CM. ТАБЛИЦУ									ДВИГАТЕЛЬ ВЕНТИЛЯТОРА	1
	4	M-CRL-0200									РЕШЕТКА ВЕНТИЛЯТОРА	1
	3	CM. ТАБЛИЦУ									РАБОЧЕЕ КОЛЕСО ВЕНТИЛЯТОРА	1
	2	MK110E-CON									КОНДЕНСАТОР	1
	1	MK110E-SAB									ОСНОВАНИЕ КОРПУСА	1
ОПИСАНИЕ	ИЗМ.	КОЛ-ВО										

ПЕРЕЧЕНЬ ЧАСТЕЙ

8.1 - Покомпонентные изображения и перечни частей

Dryair DK 110

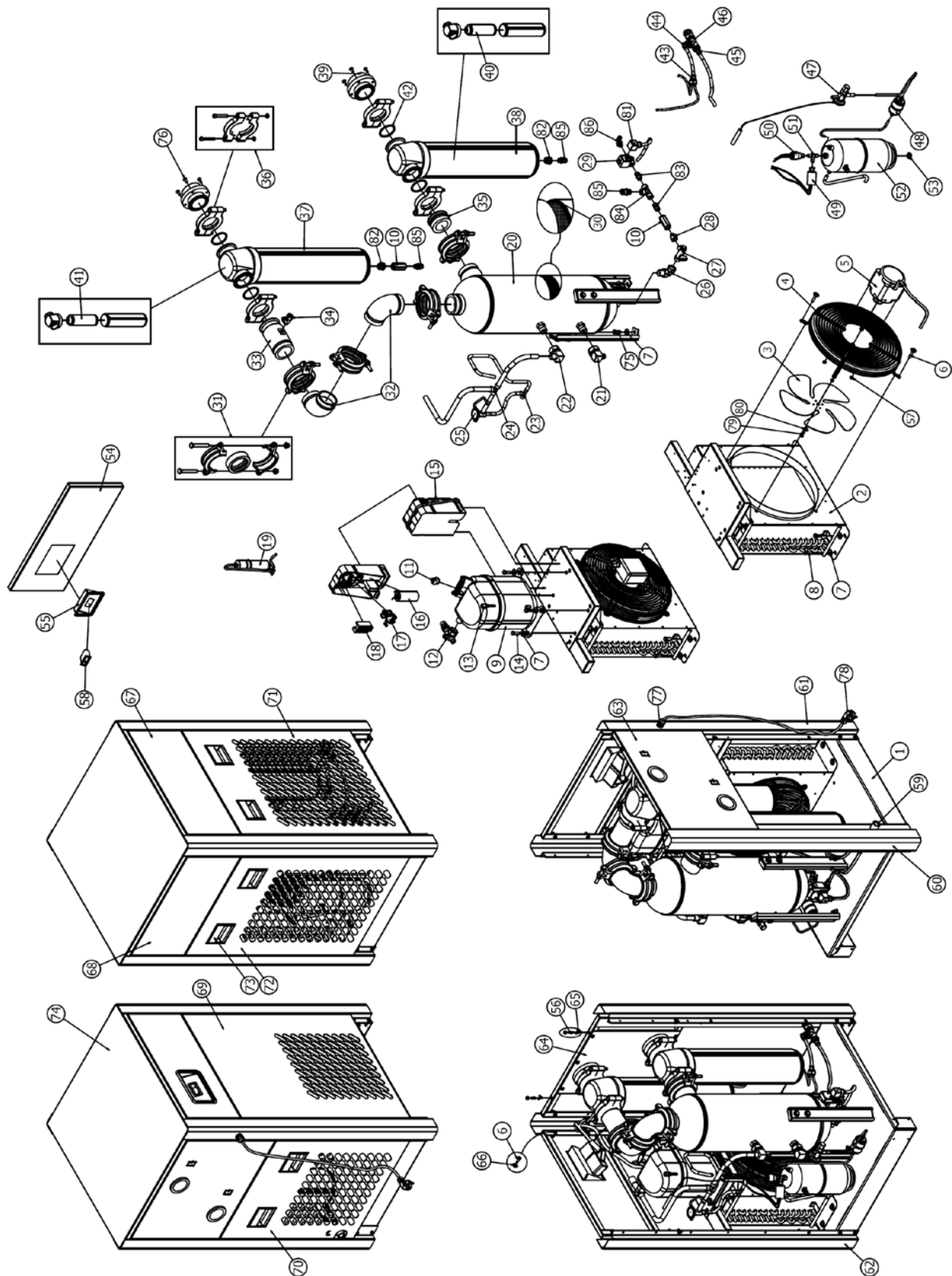

8.1 - Покомпонентные изображения и перечни частей

Dryair DK 120

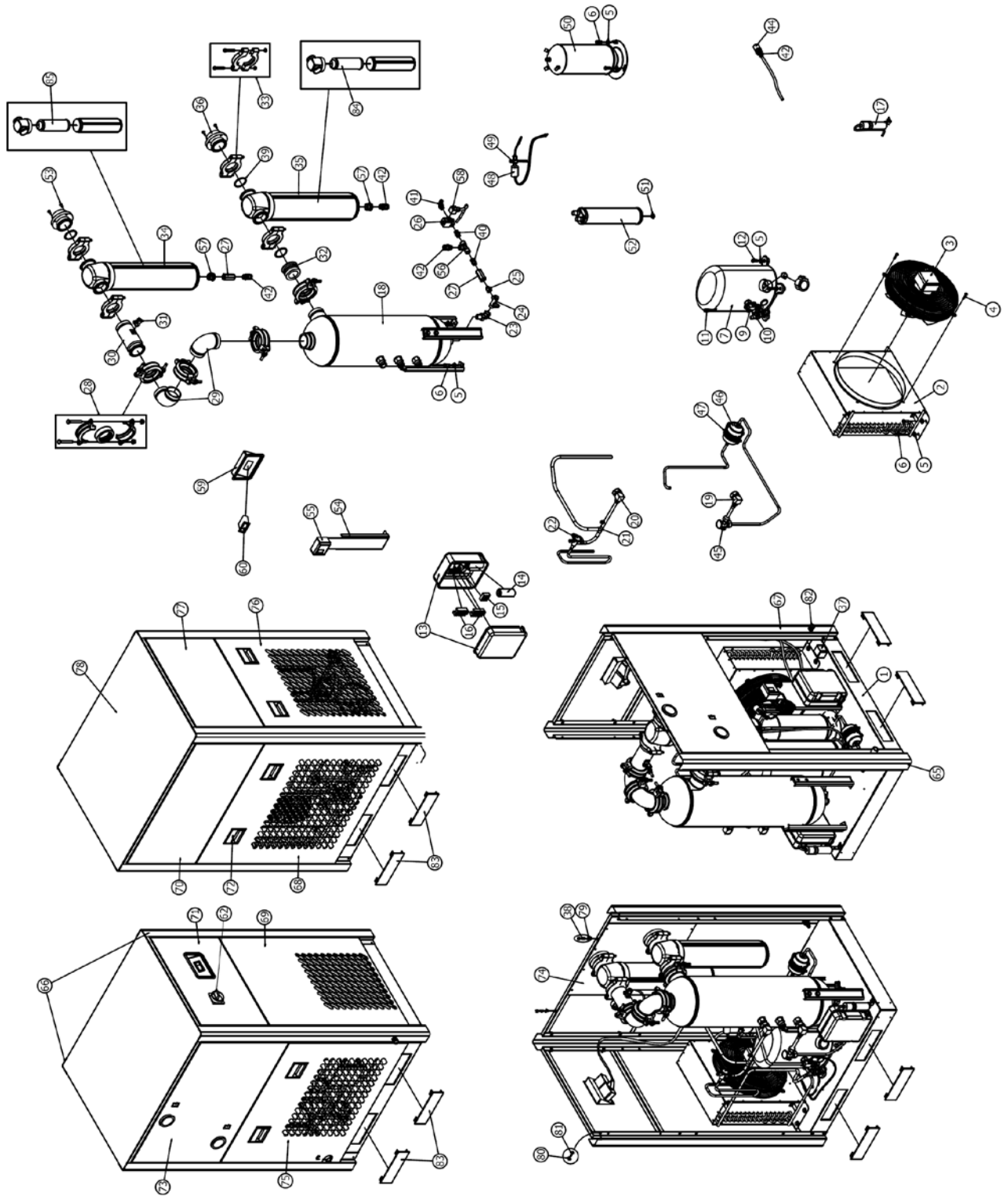

Типные изображения и перечни частей

3 7 13 14 15 17 26

МОДЕЛЬ	ПРОИЗВОДИТЕЛЬНОСТЬ	НОМЕР ДЕТАЛИ ОСУШИТЕЛЯ	ИСТОЧНИК ПИТАНИЯ	ОХЛАЖДЕНИЕ	ДВИГАТЕЛЬ ВЕНТИЛЯТОРА	КОМПРЕССОР	ЭЛЕКТРИЧЕСКИЙ БЛОК КОМПРЕССОРА	ПУСКОВОЙ КОНДЕНСАТОР КОМПРЕССОРА	ПУСКОВОЕ РЕЛЕ КОМПРЕССОРА	РАБОЧИЙ КОНДЕНСАТОР	ЭЛЕКТРОМАГНИТНЫЙ КЛАПАН
DRU AIR DK-120 м ³	230В/фр.50Гц	ВОЗДУШНОЕ	M-FMT-0325	M-CMP-0250-230-1-50	M-CEB-0250-230-1-50	M-CSC-0250-230-1-50	M-CSR-0250-230-1-50	M-RUN-0250	M-SLV-0325-230
DRU AIR DK-120 м ³	230В/фр.60Гц	ВОЗДУШНОЕ	M-FMT-0325	M-CMP-0250-230-1-60	M-CEB-0250-230-1-60	M-CSC-0250-230-1-60	M-CSR-0250-230-1-60	M-RUN-0250	M-SLV-0325-230

РАЗМЕР ЧЕРТЕЖА	ПОЗ.	АРТИКУЛ	ОПИСАНИЕ	ИЗМ.	КОЛ-ВО
		85	MK130E-FIE-Y	ФИЛЬТРУЮЩИЙ ЭЛЕМЕНТ ФИЛЬТРА СЖАТОГО ВОЗДУХА (Y)	1
		84	MK130E-FIE-X	ФИЛЬТРУЮЩИЙ ЭЛЕМЕНТ ФИЛЬТРА СЖАТОГО ВОЗДУХА (X)	1
		83	MK190E-CFS	СЪЕМНЫЙ ЭКРАН	4
		82	M-CCR-6000	КАБЕЛЬНЫЙ ВВОД ДЛЯ ПАНЕЛИ УПРАВЛЕНИЯ	1
		81	MK260E-BLT825	БОЛТ M8x25	24
		80	M-NUT-6000	ГАЙКИ РАМЫ	24
		79	M-FAS-6000	КРЕПЛЕНИЕ КОРПУСА	14
		78	MK130E-CAT	ВЕРХНЯЯ ПАНЕЛЬ КОРПУСА	1
		77	MK130E-CRT	ЗАДНЯЯ ВЕРХНЯЯ ПАНЕЛЬ КОРПУСА	1
		76	MK130E-CRB	ЗАДНЯЯ НИЖНЯЯ ПАНЕЛЬ КОРПУСА	1
		75	MK130E-CBL	НИЖНЯЯ ЛЕВАЯ ПАНЕЛЬ КОРПУСА	1
		74	MK130E-CAI	ВНУТРЕННЯЯ ПАНЕЛЬ КОРПУСА	1
		73	MK130E-CUL	ВЕРХНЯЯ ЛЕВАЯ ПАНЕЛЬ КОРПУСА	1
		72	M-CHN-6000	РУЧКА КОРПУСА (НОВАЯ)	6
		71	MK130E-COP	ПАНЕЛЬ КОНТРОЛЛЕРА	1
		70	MK130E-CUR	ВЕРХНЯЯ ПРАВАЯ ПАНЕЛЬ КОРПУСА	1
		69	MK130E-CFB	ПЕРЕДНЯЯ НИЖНЯЯ ПАНЕЛЬ КОРПУСА	1
		68	MK130E-CLR	НИЖНЯЯ ПРАВАЯ ПАНЕЛЬ КОРПУСА	1
		67	MK130E-CAL3	ОПОРА КОРПУСА 3	1
		66	MK130E-CAL2	ОПОРА КОРПУСА 2	2
		65	MK130E-CAL1	ОПОРА КОРПУСА 1	1
		64	ОТСУТСТВУЕТ	ОТСУТСТВУЕТ	-
		63	ОТСУТСТВУЕТ	ОТСУТСТВУЕТ	-
		62	M-MNS-1200	ГЛАВНЫЙ ВЫКЛЮЧАТЕЛЬ	1
		61	ОТСУТСТВУЕТ	ОТСУТСТВУЕТ	-
		60	MK130E-DPI	ЦИФРОВОЙ КОНТРОЛЛЕР	1
		59	MK260E-PCP	ПЛАСТИКОВАЯ ПАНЕЛЬ УПРАВЛЕНИЯ	1
		58	MK260E-SVC	КАТУШКА ЭЛЕКТРОМАГНИТНОГО КЛАПАНА	1
		57	MK260E-RDC	ПЕРЕХОД 1/2"-1/4"	2
		56	MK170E-T114	1/4" Т-ОБРАЗНЫЙ СОЕДИНИТЕЛЬ	1
		55	M-NPS-0150-115-1-60	РЕЛЕ ВЫСОКОГО ДАВЛЕНИЯ	1
		54	MK130E-SPJ	ОПОРНАЯ ПЛАСТИНА	1
		53	MK170E-BLT815	БОЛТ M8x15	8
		52	M-SPR-0400	СЕПАРАТОР	1
		51	MK150E-NT10	ГАЙКА M10	1
		50	MK130E-LIQ	БАК ДЛЯ ЖИДКОСТИ	1
		49	M-TSC-6000	Т-ОБРАЗНОЕ СОЕДИНЕНИЕ КАПИЛЛЯРНОЙ ТРУБКИ	1
		48	M-FNS-0200	ВЫКЛЮЧАТЕЛЬ ВЕНТИЛЯТОРА	1
		47	M-CLP-1200	ЗАЖИМ	1
		46	M-DRI-0400	ОСУШИТЕЛЬ	1
		45	M-FXV-0250	РАСШИРИТЕЛЬНЫЙ КЛАПАН	1
		44	MK130E-DRS	ВТУЛКА СЛИВНОГО ПАТРУБКА	1
		43	ОТСУТСТВУЕТ	ОТСУТСТВУЕТ	-
		42	MK150E-FIT6	ФИТИНГ 1/4"-6 мм	4
		41	MK260E-EWF	УГЛОВОЙ ФИТИНГ	1
		40	MK170E-NP1/4	НИПТЕЛЬ 1/4"	2
		39	MK170E-ORG	УПЛОТНИТЕЛЬНОЕ КОЛЬЦО	4
		38	M-STU-6000	БОЛТ С ГАЙКОЙ	14
		37	MK130E-PBX	БЛОК ПИТАНИЯ	1
		36	MK130E-SNK3	СОЕДИНИТЕЛЬНЫЙ ЭЛЕМЕНТ 3	2
		35	MK130E-ELK-X	КОМПЛЕКТ ФИЛЬТРА СЖАТОГО ВОЗДУХА (X)	1
		34	MK130E-ELK-Y	КОМПЛЕКТ ФИЛЬТРА СЖАТОГО ВОЗДУХА (Y)	1
		33	MK170E-CPG2	СОЕДИНИТЕЛЬНЫЙ ЗАЖИМ 2	4
		32	MK130E-SNK2	СОЕДИНИТЕЛЬНЫЙ ЭЛЕМЕНТ 2	2
		31	MK260E-BLV	ШАРОВОЙ КЛАПАН	1
		30	MK130E-SNK1	СОЕДИНИТЕЛЬНЫЙ ЭЛЕМЕНТ 1	1
		29	MK170E-ELW2	ОТВОД 2	2
		28	MK260E-CPG1	СОЕДИНИТЕЛЬНЫЙ ЗАЖИМ 1	3
		27	MK170E-SNV	ОБРАТНЫЙ КЛАПАН	2
		26	СМ. ТАБЛИЦУ	ЭЛЕКТРОМАГНИТНЫЙ КЛАПАН	1
		25	MK260E-DRN	ГАЙКА СЛИВНОГО ПАТРУБКА	1
		24	M-DBV-0200	СЛИВНОЙ ШАРОВОЙ КЛАПАН	1
		23	MK260E-ELW2	ОТВОД 2	1
		22	M-BVV-0400	ПЕРЕПУСКНОЙ КЛАПАН	1
		21	MK130E-CPT1	MУФТА T1	1
		20	M-RTA-5000-2	АДАПТЕР КЛАПАНА ROTOLOCK ДЛЯ ТЕПЛООБМЕННИКА	1
		19	MK260E-RTA3	АДАПТЕР ROTOLOCK 3	1
		18	MK170E-EHX	ТЕПЛООБМЕННИК	1
		17	СМ. ТАБЛИЦУ	РАБОЧИЙ КОНДЕНСАТОР	1
		16	MK130E-TRM1	КЛЕММНАЯ КОРОБКА 1	1
		15	СМ. ТАБЛИЦУ	ПУСКОВОЕ РЕЛЕ КОМПРЕССОРА	1
		14	СМ. ТАБЛИЦУ	ПУСКОВОЙ КОНДЕНСАТОР КОМПРЕССОРА	1
		13	СМ. ТАБЛИЦУ	РАСПРЕДЕЛИТЕЛЬНАЯ КОРОБКА КОМПРЕССОРА	1
		12	MK260E-BLT850	БОЛТ M8x50	4
		11	MK260E-STC	СОЕДИНИТЕЛЬНЫЙ ЭЛЕМЕНТ	1
		10	MK130E-RTA2	АДАПТЕР ROTOLOCK 2	1
		9	MK130E-RTA1	АДАПТЕР ROTOLOCK 1	1
		8	ОТСУТСТВУЕТ	ОТСУТСТВУЕТ	-
		7	СМ. ТАБЛИЦУ	КОМПРЕССОР	1
		6	MK150E-BLT825	БОЛТ M8x25	34
		5	MK260E-WHR22	ШАЙБА Ø22xØ8.2x2.4	14
		4	MK260E-BLT630	БОЛТ M8x30	4
		3	СМ. ТАБЛИЦУ	ДВИГАТЕЛЬ ВЕНТИЛЯТОРА	1
		2	MK120E-CON	КОНДЕНСАТОР	1
		1	MK130E-SAB	ОСНОВАНИЕ КОРПУСА	1
РАЗМЕР ЧЕРТЕЖА	ПОЗ.	АРТИКУЛ	ОПИСАНИЕ	ИЗМ.	КОЛ-ВО

ПЕРЕЧЕНЬ ЧАСТЕЙ

8.1 - Покомпонентные изображения и перечни частей

Dryair DK 130

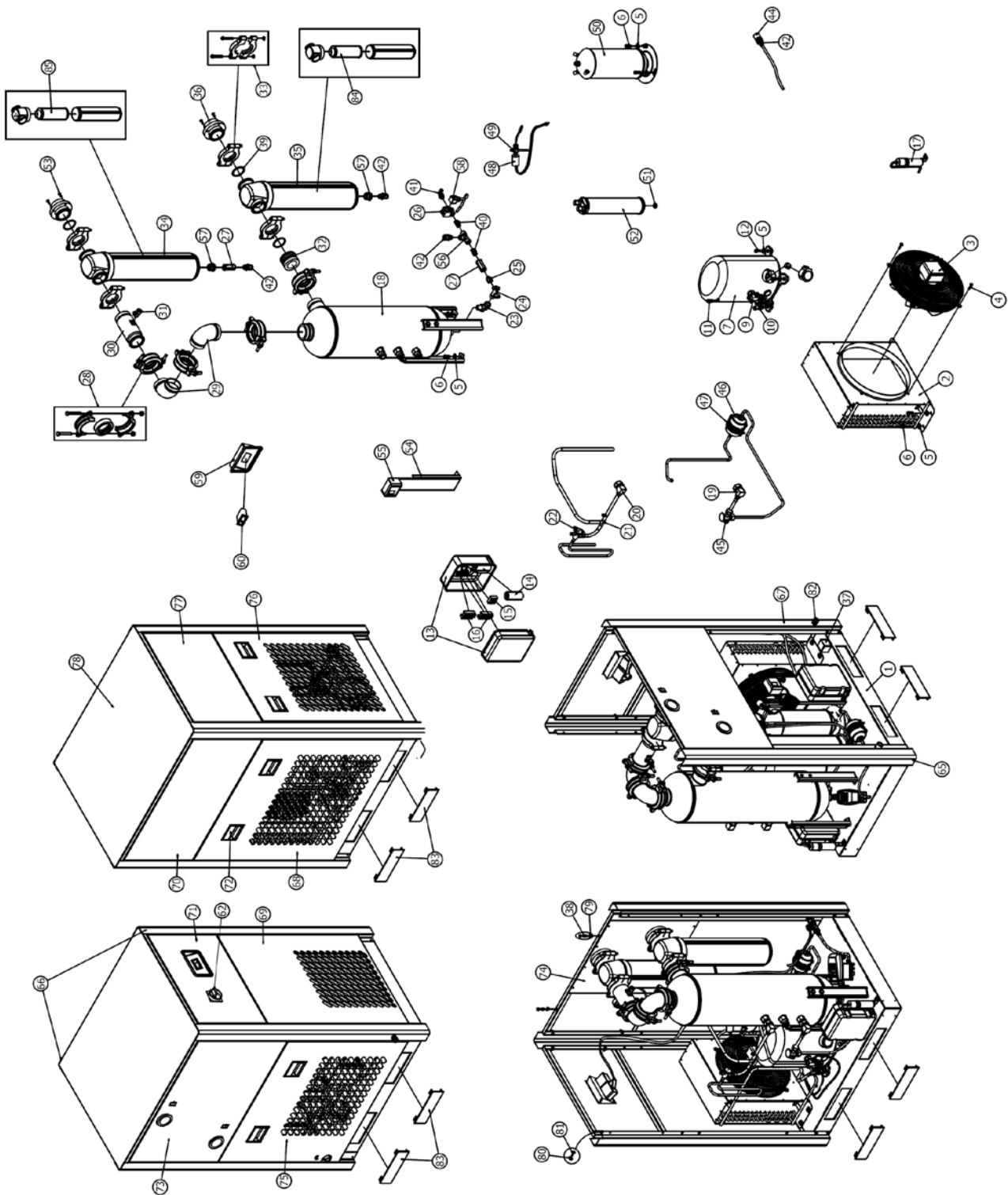

Типные изображения и перечни частей

3 7 26 13 14 15 17

МОДЕЛЬ	ПРОИЗВОДИТЕЛЬНОСТЬ	НОМЕР ДЕТАЛИ ОСУШИТЕЛЯ	ИСТОЧНИК ПИТАНИЯ	ОХЛАЖДЕНИЕ	ДВИГАТЕЛЬ ВЕНТИЛЯТОРА	КОМПРЕССОР	ЭЛЕКТРОМАГНИТНЫЙ КЛАПАН	ЭЛЕКТРИЧЕСКИЙ БЛОК КОМПРЕССОРА	ПУСКОВОЙ КОНДЕНСАТОР КОМПРЕССОРА	ПУСКОВОЕ РЕЛЕ КОМПРЕССОРА	РАБОЧИЙ КОНДЕНСАТОР
DRU AIR DK-130 м ³	230В/фр/50Гц	ВОЗДУШНОЕ	M-FMT-0325	M-CMP-0325-220-1-50	M-SLV-0325-230	M-CEB-0325-220-1-50	M-CSE-0325-220-1-50	M-CSR-0325-220-1-50	M-RUN-0325
DRU AIR DK-130 м ³	230В/фр/60Гц	ВОЗДУШНОЕ	M-FMT-0325	M-CMP-0325-220-1-60	M-SLV-0325-230	M-CEB-0325-220-1-60	M-CSE-0325-220-1-60	M-CSR-0325-220-1-60	M-RUN-0325

РАЗМЕР ЧЕРТЕЖА	ПОЗ.	АРТИКУЛ	ОПИСАНИЕ	ИЗМ.	КОЛ-ВО
		85	MK130E-FIE-Y	ФИЛЬТРУЮЩИЙ ЭЛЕМЕНТ ФИЛЬТРА СЖАТОГО ВОЗДУХА (Y)	1
		84	MK130E-FIE-X	ФИЛЬТРУЮЩИЙ ЭЛЕМЕНТ ФИЛЬТРА СЖАТОГО ВОЗДУХА (X)	1
		83	MK190E-CFS	СЪЕМНЫЙ ЭКРАН	4
		82	M-CCR-6000	КАБЕЛЬНЫЙ ВВОД ДЛЯ ПАНЕЛИ УПРАВЛЕНИЯ	1
		81	MK260E-BLT630	БОЛТ M6x30	24
		80	M-NUT-6000	ГАЙКИ РАМЫ	24
		79	M-FAS-6000	КРЕПЛЕНИЕ КОРПУСА	14
		78	MK130E-CAT	ВЕРХНЯЯ ПАНЕЛЬ КОРПУСА	1
		77	MK130E-CRT	ЗАДНЯЯ ВЕРХНЯЯ ПАНЕЛЬ КОРПУСА	1
		76	MK130E-CRB	ЗАДНЯЯ НИЖНЯЯ ПАНЕЛЬ КОРПУСА	1
		75	MK130E-CBL	НИЖНЯЯ ЛЕВАЯ ПАНЕЛЬ КОРПУСА	1
		74	MK130E-CAI	ВНУТРЕННЯЯ ПАНЕЛЬ КОРПУСА	1
		73	MK130E-CUL	ВЕРХНЯЯ ЛЕВАЯ ПАНЕЛЬ КОРПУСА	1
		72	M-CHN-6000	РУЧКА КОРПУСА (НОВАЯ)	6
		71	MK130E-COP	ПАНЕЛЬ КОНТРОЛЛЕРА	1
		70	MK130E-CUR	ВЕРХНЯЯ ПРАВАЯ ПАНЕЛЬ КОРПУСА	1
		69	MK130E-CFB	ПЕРЕДНЯЯ НИЖНЯЯ ПАНЕЛЬ КОРПУСА	1
		68	MK130E-CLR	НИЖНЯЯ ПРАВАЯ ПАНЕЛЬ КОРПУСА	1
		67	MK130E-CAL3	ОПОРА КОРПУСА 3	1
		66	MK130E-CAL2	ОПОРА КОРПУСА 2	2
		65	MK130E-CAL1	ОПОРА КОРПУСА 1	1
		64	ОТСУТСТВУЕТ	ОТСУТСТВУЕТ	-
		63	ОТСУТСТВУЕТ	ОТСУТСТВУЕТ	-
		62	M-MNS-1200	ГЛАВНЫЙ ВЫКЛЮЧАТЕЛЬ	1
		61	ОТСУТСТВУЕТ	ОТСУТСТВУЕТ	-
		60	MK130E-DPI	ЦИФРОВОЙ КОНТРОЛЛЕР	1
		59	MK260E-PCP	ПЛАСТИКОВАЯ ПАНЕЛЬ УПРАВЛЕНИЯ	1
		58	MK260E-SVC	КАТУШКА ЭЛЕКТРОМАГНИТНОГО КЛАПАНА	1
		57	MK260E-RDC	ПЕРЕХОД 1/2"-1/4"	2
		56	MK170E-T1/4	1/4" Т-ОБРАЗНЫЙ СОЕДИНИТЕЛЬ	1
		55	M-NPS-0150-115-1-60	РЕЛЕ ВЫСОКОГО ДАВЛЕНИЯ	1
		54	MK130E-SPJ	ОПОРНАЯ ПЛАСТИНА	1
		53	MK170E-BLT815	БОЛТ M6x15	8
		52	M-SPR-0400	СЕПАРАТОР	1
		51	MK150E-NT10	ГАЙКА M10	1
		50	MK130E-LIQ	БАК ДЛЯ ЖИДКОСТИ	1
		49	M-TSC-6000	Т-ОБРАЗНОЕ СОЕДИНЕНИЕ КАПИЛЛЯРНОЙ ТРУБКИ	1
		48	M-FNS-0200	ВЫКЛЮЧАТЕЛЬ ВЕНТИЛЯТОРА	1
		47	M-CLP-1200	ЗАЖИМ	1
		46	M-DRI-0400	ОСУШИТЕЛЬ	1
		45	M-FXV-0500	РАСШИРИТЕЛЬНЫЙ КЛАПАН	1
		44	MK130E-DRS	ВТУЛКА СЛИВНОГО ПАТРУБКА	1
		43	M-DFD-1200	ФИКСАТОР СЛИВНОГО ПАТРУБКА	1
		42	MK150E-FIT6	ФИТИНГ 1/4"-6 мм	4
		41	MK260E-EWF	УГЛОВОЙ ФИТИНГ	1
		40	MK170E-NP1/4	НИПТЕЛЬ 1/4"	2
		39	MK170E-ORG	УПЛОТНИТЕЛЬНОЕ КОЛЬЦО	4
		38	M-STU-6000	БОЛТ С ГАЙКОЙ	14
		37	MK130E-PBX	БЛОК ПИТАНИЯ	1
		36	MK130E-SNK3	СОЕДИНИТЕЛЬНЫЙ ЭЛЕМЕНТ 3	2
		35	MK130E-ELK-X	КОМПЛЕКТ ФИЛЬТРА СЖАТОГО ВОЗДУХА (X)	1
		34	MK130E-ELK-Y	КОМПЛЕКТ ФИЛЬТРА СЖАТОГО ВОЗДУХА (Y)	1
		33	MK170E-CPG2	СОЕДИНИТЕЛЬНЫЙ ЗАЖИМ 2	4
		32	MK130E-SNK2	СОЕДИНИТЕЛЬНЫЙ ЭЛЕМЕНТ 2	2
		31	MK260E-BLV	ШАРОВОЙ КЛАПАН	1
		30	MK130E-SNK1	СОЕДИНИТЕЛЬНЫЙ ЭЛЕМЕНТ 1	1
		29	MK170E-ELW2	ОТВОД 2	2
		28	MK260E-CPG1	СОЕДИНИТЕЛЬНЫЙ ЗАЖИМ 1	3
		27	MK170E-SHV	ОБРАТНЫЙ КЛАПАН	2
		26	СМ. ТАБЛИЦУ	ЭЛЕКТРОМАГНИТНЫЙ КЛАПАН	1
		25	MK260E-DRN	ГАЙКА СЛИВНОГО ПАТРУБКА	1
		24	M-DBV-0200	СЛИВНОЙ ШАРОВОЙ КЛАПАН	1
		23	MK260E-ELW2	ОТВОД 2	1
		22	M-BVV-0400	ПЕРЕПУСКНОЙ КЛАПАН	1
		21	MK130E-CPT1	MУФТА T1	1
		20	M-RTA-5000-2	АДАПТЕР КЛАПАНА ROTOLOCK ДЛЯ ТЕПЛООБМЕННИКА	1
		19	MK260E-RTA3	АДАПТЕР ROTOLOCK 3	1
		18	MK170E-EHX	ТЕПЛООБМЕННИК	1
		17	СМ. ТАБЛИЦУ	РАБОЧИЙ КОНДЕНСАТОР	1
		16	MK130E-TRM1	КЛЕММНАЯ КОРОБКА 1	1
		15	СМ. ТАБЛИЦУ	ПУСКОВОЕ РЕЛЕ КОМПРЕССОРА	1
		14	СМ. ТАБЛИЦУ	ПУСКОВОЙ КОНДЕНСАТОР КОМПРЕССОРА	1
		13	СМ. ТАБЛИЦУ	РАСПРЕДЕЛИТЕЛЬНАЯ КОРОБКА КОМПРЕССОРА	1
		12	MK260E-BLT850	БОЛТ M6x50	4
		11	MK260E-STC	СОЕДИНИТЕЛЬНЫЙ ЭЛЕМЕНТ	1
		10	MK130E-RTA2	АДАПТЕР ROTOLOCK 2	1
		9	MK130E-RTA1	АДАПТЕР ROTOLOCK 1	1
		8	ОТСУТСТВУЕТ	ОТСУТСТВУЕТ	-
		7	СМ. ТАБЛИЦУ	КОМПРЕССОР	1
		6	MK150E-BLT825	БОЛТ M6x25	34
		5	MK260E-WHR22	ШАЙБА Ø22xØ8.2x2.4	14
		4	MK260E-BLT630	БОЛТ M6x30	4
		3	СМ. ТАБЛИЦУ	ДВИГАТЕЛЬ ВЕНТИЛЯТОРА	1
		2	MK130E-CON	КОНДЕНСАТОР	1
		1	MK130E-SAB	ОСНОВАНИЕ КОРПУСА	1

ПЕРЕЧЕНЬ ЧАСТЕЙ

8.1 - Покомпонентные изображения и перечни частей

Dryair DK 140

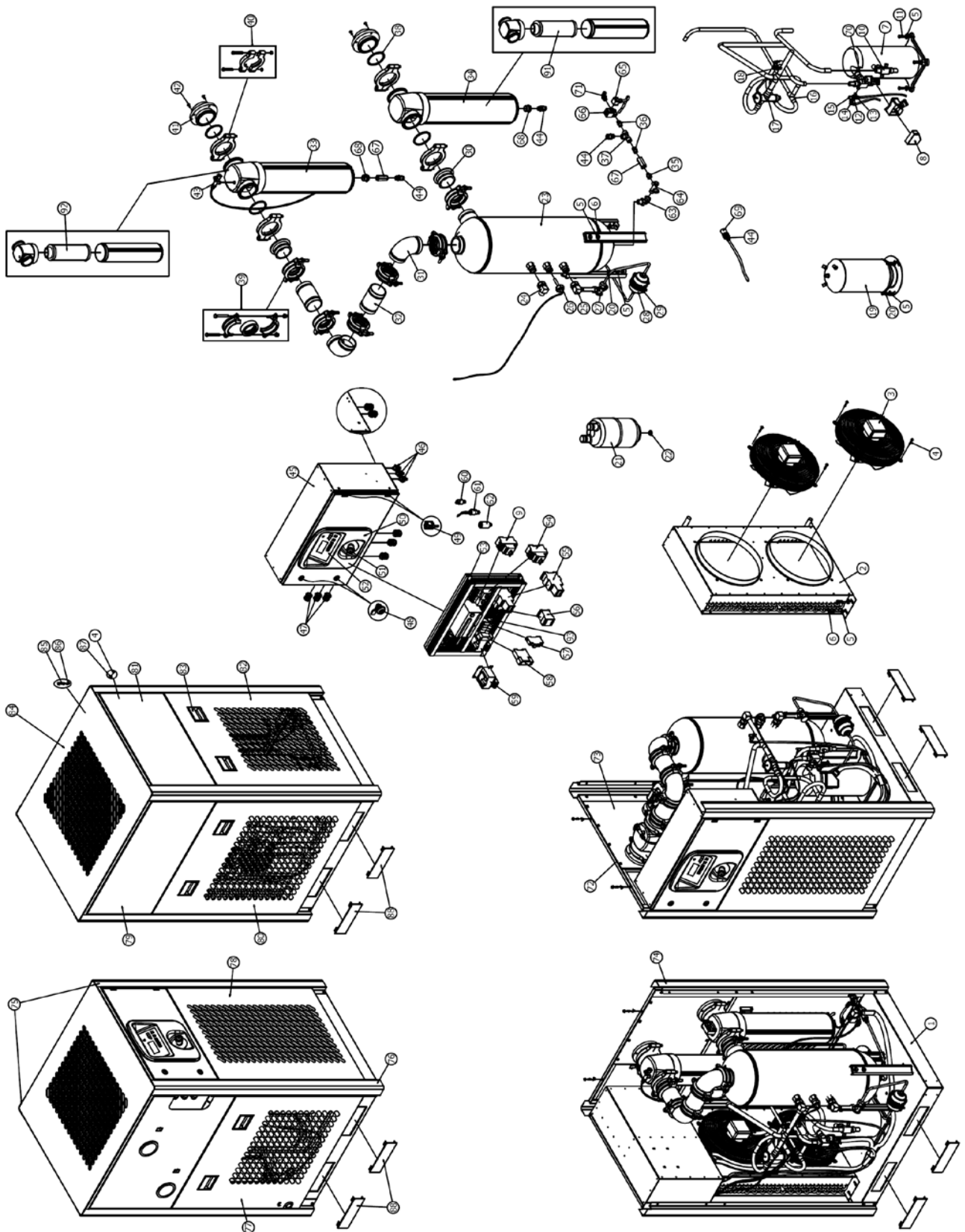

Типные изображения и перечни частей

3 7 9 54 55 56 59

МОДЕЛЬ	ПРОИЗВОДИТЕЛЬ	НОМЕР ДЕТАЛИ ОСУШИТЕЛЯ	ИСТОЧНИК ПИТАНИЯ	ОХЛАЖДЕНИЕ	ДВИГАТЕЛЬ ВЕНТИЛЯТОРА	КОМПРЕССОР	УСТРОЙСТВО ЗАЩИТЫ ВЕНТИЛЯТОРА ОТ ПЕРЕГРУЗКИ	УСТРОЙСТВО ЗАЩИТЫ КОМПРЕССОРА ОТ ПЕРЕГРУЗКИ	КОНТАКТОР КОМПРЕССОРА	КОНТАКТОР ВЕНТИЛЯТОРА	ТРАНСФОРМАТОР
DRY AIR DK-140 м ³	380В/3фр/60Гц	ВОЗДУШНОЕ	M-FMT-0700-400/460-3-50/60	MK140E-CMP-380-3-60	MK150E-TOP	MK150E-COP	M-CNT-1200	M-FCN-1200	MK260E-TRF
DRY AIR DK-140 м ³	400В/3фр/50Гц	ВОЗДУШНОЕ	MK150E-FMT	MK140E-CMP	MK150E-TOP	MK150E-COP	M-CNT-1200	M-FCN-1200	MK260E-TRF

РАЗМЕР ЧЕРТЕЖА	ПОЗ.	АРТИКУЛ	ОПИСАНИЕ	ИЗМ.	КОЛ-ВО
	92	M-FHL-6000	ДЕРЖАТЕЛЬ ПРЕДОХРАНИТЕЛЯ НИЗКОГО НАПРЯЖЕНИЯ		1
	92	MK150E-FIE-Y	ФИЛЬТРУЮЩИЙ ЭЛЕМЕНТ ФИЛЬТРА СЖАТОГО ВОЗДУХА (Y)		1
	91	MK150E-FIE-X	ФИЛЬТРУЮЩИЙ ЭЛЕМЕНТ ФИЛЬТРА СЖАТОГО ВОЗДУХА (X)		1
	90	OTSUCTVUET	ОТСУТСТВУЕТ		-
	89	OTSUCTVUET	ОТСУТСТВУЕТ		-
	88	MK190E-CFS	СЪЕМНЫЙ ЭКРАН		4
	87	M-LIUT-6000	ГАЙКА РАМЫ		26
	86	M-FAS-6000	КРЕПЛЕНИЕ КОРПУСА		14
	85	M-STU-6000	БОЛТ С ГАЙКОЙ		14
	84	MK150E-CAT	ВЕРХНЯЯ ПАНЕЛЬ КОРПУСА		1
	83	M-SHN-6000	РУЧКА КОРПУСА		1
	82	MK150E-CRB	ЗАДНЯЯ НИЖНЯЯ ПАНЕЛЬ КОРПУСА		1
	81	MK150E-CRT	ЗАДНЯЯ ВЕРХНЯЯ ПАНЕЛЬ КОРПУСА		1
	80	MK150E-CLR	НИЖНЯЯ ПРАВая ПАНЕЛЬ КОРПУСА		1
	79	MK150E-CUR	ВЕРХНЯЯ ПРАВая ПАНЕЛЬ КОРПУСА		1
	78	MK150E-CVB	ПЕРЕДНЯЯ НИЖНЯЯ ПАНЕЛЬ КОРПУСА		1
	77	MK150E-CBL	НИЖНЯЯ ЛЕВАЯ ПАНЕЛЬ КОРПУСА		1
	76	MK150E-CAL3	ОПОРА КОРПУСА 3		1
	75	MK150E-CAL2	ОПОРА КОРПУСА 2		2
	74	MK150E-CAL1	ОПОРА КОРПУСА 1		1
	73	MK150E-CAI	ВНУТРЕННЯЯ ПАНЕЛЬ КОРПУСА		1
	72	MK150E-CUL	ВЕРХНЯЯ ЛЕВАЯ ПАНЕЛЬ КОРПУСА		1
	71	MK170E-EWF	УГЛОВЫЕ ФИТИНГИ		2
	70	MK150E-RTA2	АДАПТЕР ROTOLOCK 2		1
	69	MK150E-DRS	ВТУЛКА СЛИВНОГО ПАТРУБКА		1
	68	MK260E-RDC	ПЕРЕХОД 1/2"-1/4"		2
	67	MK170E-CHV	ОБРАТНЫЙ КЛАПАН		2
	66	MK150E-SLV-24	ЭЛЕКТРОМАГНИТНЫЙ КЛАПАН		1
	65	MK260E-SVC	КАТУШКА ЭЛЕКТРОМАГНИТНОГО КЛАПАНА		1
	64	M-DBV-6000	СЛИВНОЙ ШАРОВОЙ КЛАПАН		1
	63	MK260E-ELW2	ОТВОД 2		1
	62	M-FNS-0200	ВЫКЛЮЧАТЕЛЬ ВЕНТИЛЯТОРА		1
	61	M-NPS-0200	РЕЛЕ ВЫСОКОГО ДАВЛЕНИЯ		1
	60	MK260E-LPS	РЕЛЕ НИЗКОГО ДАВЛЕНИЯ		1
	59	CM ТАБЛИЦУ	ТРАНСФОРМАТОР		1
	58	M-PPP-6000	ФАЗНОЕ РЕЛЕ		1
	57	M-FNN-6000	ДЕРЖАТЕЛЬ ПРЕДОХРАНИТЕЛЯ ВЫСОКОГО НАПРЯЖЕНИЯ		4
	56	CM ТАБЛИЦУ	КОНТАКТОР ВЕНТИЛЯТОРА		1
	55	CM ТАБЛИЦУ	КОНТАКТОР КОМПРЕССОРА		1
	54	CM ТАБЛИЦУ	УСТРОЙСТВО ЗАЩИТЫ КОМПРЕССОРА ОТ ПЕРЕГРУЗКИ		1
	53	MK150E-ELP	ЭЛЕКТРИЧЕСКАЯ ПАНЕЛЬ		1
	52	MK260E-ES2	КОНТРОЛЛЕР ESD2		1
	51	MK260E-MSW	Плавный выключатель		1
	50	MK260E-PCP-ESD3	ПЛАСТИКОВАЯ ПАНЕЛЬ УПРАВЛЕНИЯ		1
	49	MK260E-HNG	ПЕЛЯ		2
	48	MK260E-DLK	ЗАМОК ДВЕРЦЫ		2
	47	M-CCP-6000	КАБЕЛЬНЫЙ ВВОД ДЛЯ ПАНЕЛИ УПРАВЛЕНИЯ		8
	46	MK260E-SCF	СОЕДИНИТЕЛЬНЫЙ ШТУЦЕР		3
	45	MK150E-ELB	РАСПРЕДЕЛИТЕЛЬНАЯ КОРОБКА		1
	44	MK150E-ETT6	ФИТИНГ 1/4"-6 мм		4
	43	MK260E-BLV	ШАРОВОЙ КЛАПАН		1
	42	MK170E-BLT815	БОЛТ Mx15		8
	41	MK170E-CNK2	СОЕДИНИТЕЛЬНЫЙ ЭЛЕМЕНТ 2		2
	40	MK170E-CPG2	СОЕДИНИТЕЛЬНЫЙ ЗАЖИМ 2		4
	39	MK260E-CPG1	СОЕДИНИТЕЛЬНЫЙ ЗАЖИМ 1		6
	38	MK170E-ORG	УПЛОТНИТЕЛЬНОЕ КОЛЬЦО		1
	37	MK170E-T1/4	1/4" Т-ОБРАЗНЫЙ СОЕДИНИТЕЛЬ		1
	36	MK170E-NIP1/4	НИПЕЛЬ 1/4"		2
	35	MK260E-DRN	ГАЙКА СЛИВНОГО ПАТРУБКА		1
	34	MK150E-ELK-X	КОМПЛЕКТ ФИЛЬТРА СЖАТОГО ВОЗДУХА (X)		1
	33	MK150E-ELK-Y	КОМПЛЕКТ ФИЛЬТРА СЖАТОГО ВОЗДУХА (Y)		1
	32	MK150E-CPP	СОЕДИНИТЕЛЬНАЯ ТРУБКА		2
	31	MK170E-ELW1	ОТВОД 1		2
	30	MK150E-CNK1	СОЕДИНИТЕЛЬНЫЙ ЭЛЕМЕНТ 1		2
	29	M-CLP-1200	ЗАЖИМ		1
	28	M-BRI-6400	ОСУШИТЕЛЬ		1
	27	M-EKV-1000	РАСШИРИТЕЛЬНЫЙ КЛАПАН		1
	26	MK150E-SSD	АДАПТЕР ДАТЧИКА		1
	25	MK260E-RTA3	АДАПТЕР ROTOLOCK 3		1
	24	M-RTA-5000-1	АДАПТЕР КЛАПАНА ROTOLOCK ДЛЯ ТЕПЛОИМЕННИКА		1
	23	MK260E-EXC	ТЕПЛОИМЕННИК		1
	22	MK150E-NI10	ГАЙКА M10		1
	21	M-SPR-0850	СЕПАРАТОР		1
	20	MK260E-BLT830	БОЛТ Mx30		6
	19	MK150E-LIQ	БАК ДЛЯ ЖИДКОСТИ		1
	18	MK260E-CPT2	МУФТА T2		1
	17	M-BVY-1200	ПЕРЕПУСКНОЙ КЛАПАН		1
	16	MK260E-CPT1	МУФТА T1		2
	15	MK260E-STC	СОЕДИНИТЕЛЬНЫЙ ЭЛЕМЕНТ		1
	14	MK260E-CTC2	СОЕДИНЕНИЕ КАПИЛЛЯРНОЙ ТРУБКИ 2		2
	13	MK260E-CTC1	СОЕДИНЕНИЕ КАПИЛЛЯРНОЙ ТРУБКИ 1		1
	12	M-TSC-6000	T-ОБРАЗНОЕ СОЕДИНЕНИЕ КАПИЛЛЯРНОЙ ТРУБКИ		1
	11	MK260E-BLT850	БОЛТ Mx50		4
	10	MK160E-RTA1	АДАПТЕР ROTOLOCK 1		1
	09	CM ТАБЛИЦУ	УСТРОЙСТВО ЗАЩИТЫ КОМПРЕССОРА ОТ ПЕРЕГРУЗКИ		1
	08	MK150E-CEC	КРЫШКА РАСПРЕДЕЛИТЕЛЬНОЙ КОРОБКИ КОМПРЕССОРА		1
	07	CM ТАБЛИЦУ	КОМПРЕССОР		1
	06	MK150E-BLT825	БОЛТ Mx25		13
	05	MK260E-WHR22	ШАЙБА Ø22x28,2x2,4		23
	04	MK260E-BLT630	БОЛТ Mx30		30
	03	CM ТАБЛИЦУ	ДВИГАТЕЛЬ ВЕНТИЛЯТОРА		2
	02	MK140E-CON	КОНДЕНСАТОР		1
	01	MK150E-CAB	ОСНОВАНИЕ КОРПУСА		1

ПЕРЕЧЕНЬ ЧАСТЕЙ

8.1 - Покомпонентные изображения и перечни частей

Dryair DK 150

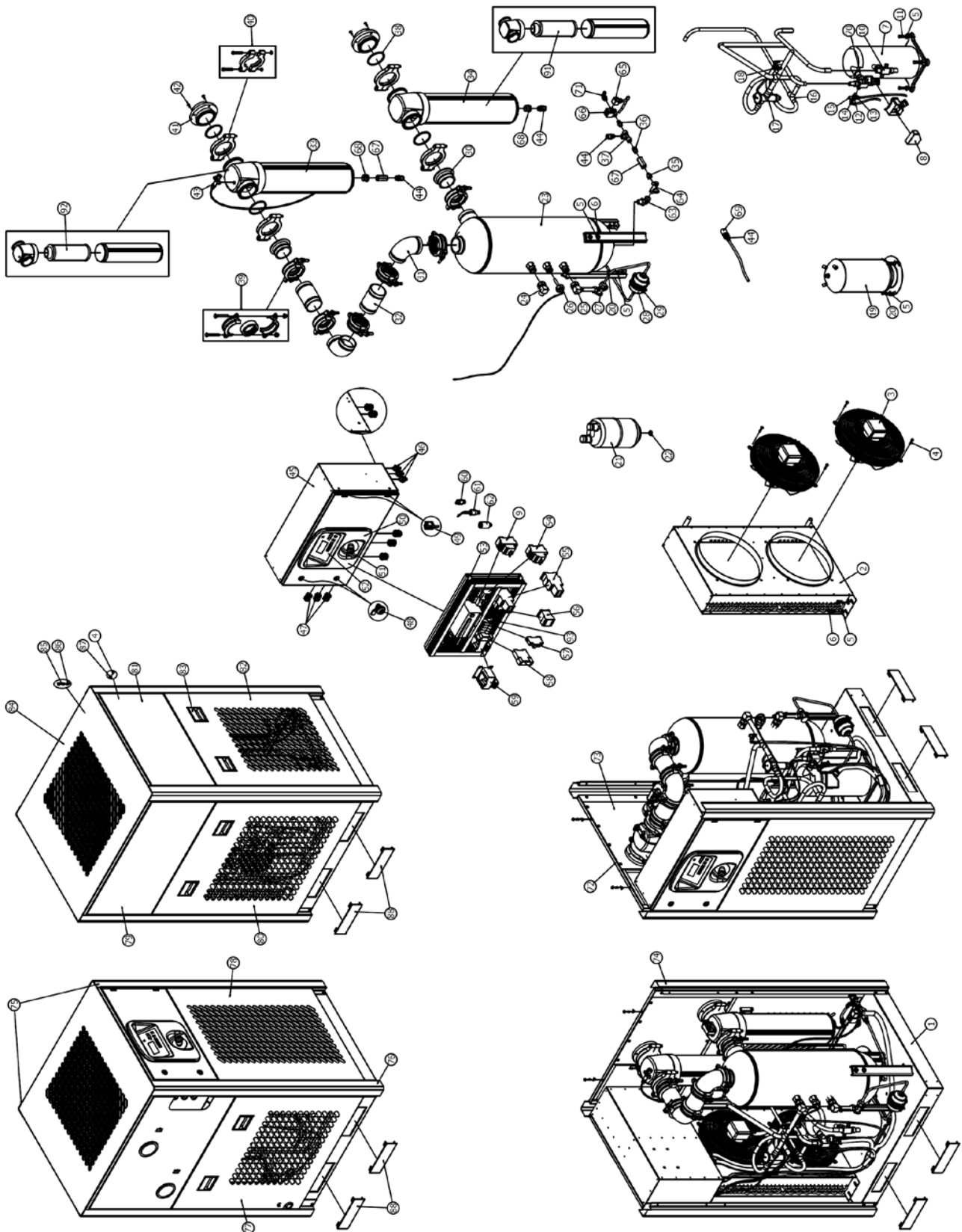

Типные изображения и перечни частей

3 7 9 54 55 56 59

МОДЕЛЬ	DRY AIR DK-150	DRY AIR DK-150	ПРОИЗВОДИТЕЛЬНОСТЬ м ³	НОМЕР ДЕТАЛИ ОСУШИТЕЛЯ	ИСТОЧНИК ПИТАНИЯ	ОХЛАЖДЕНИЕ	ДВИГАТЕЛЬ ВЕНТИЛЯТОРА	КОМПРЕССОР	УСТРОЙСТВО ЗАЩИТЫ ВЕНТИЛЯТОРА ОТ ПЕРЕГРУЗКИ	УСТРОЙСТВО ЗАЩИТЫ КОМПРЕССОРА ОТ ПЕРЕГРУЗКИ	КОНТАКТОР КОМПРЕССОРА	КОНТАКТОР ВЕНТИЛЯТОРА	ТРАНСФОРМАТОР
		 м ³	380В/3ф/60Гц	ВОЗДУШНОЕ	M-FMT-0700-400/460-3-50/60	M-CMP-500-380-3-60	M-K150E-SOP	M-K150E-SOP	M-CNT-1200	M-FCN-1200	M-K260E-TRF
		 м ³	400В/3ф/50Гц	ВОЗДУШНОЕ	M-K150E-FMT	M-CMP-500-460-3-60	M-K150E-SOP	M-K150E-SOP	M-CNT-1200	M-FCN-1200	M-K260E-TRF

92	M-FHL-6000	ДЕРЖАТЕЛЬ ПРЕДОХРАНИТЕЛЯ НИЗКОГО НАПРЯЖЕНИЯ	1
92	M-K150E-FIE-Y	ФИЛЬТРУЮЩИЙ ЭЛЕМЕНТ ФИЛЬТРА СЖАТОГО ВОЗДУХА (Y)	1
91	M-K150E-FIE-X	ФИЛЬТРУЮЩИЙ ЭЛЕМЕНТ ФИЛЬТРА СЖАТОГО ВОЗДУХА (X)	1
90	ОТСУТСТВУЕТ	ОТСУТСТВУЕТ	-
89	ОТСУТСТВУЕТ	ОТСУТСТВУЕТ	-
88	M-K150E-CFS	СЪЕМНЫЙ ЭКРАН	4
87	M-MUT-6000	ГАЙКА РАМЫ	26
86	M-FAS-6000	КРЕПЛЕНИЕ КОРПУСА	14
85	M-STU-6000	БОЛТ С ГАЙКОЙ	14
84	M-K150E-CAT	ВЕРХНЯЯ ПАНЕЛЬ КОРПУСА	1
83	M-SHN-6000	РУЧКА КОРПУСА	1
82	M-K150E-CRB	ЗАДНЯЯ НИЖНЯЯ ПАНЕЛЬ КОРПУСА	1
81	M-K150E-CRT	ЗАДНЯЯ ВЕРХНЯЯ ПАНЕЛЬ КОРПУСА	1
80	M-K150E-CLR	НИЖНЯЯ ПРАВАЯ ПАНЕЛЬ КОРПУСА	1
79	M-K150E-CUR	ВЕРХНЯЯ ПРАВАЯ ПАНЕЛЬ КОРПУСА	1
78	M-K150E-CVB	ПЕРЕДНЯЯ НИЖНЯЯ ПАНЕЛЬ КОРПУСА	1
77	M-K150E-CBL	НИЖНЯЯ ЛЕВАЯ ПАНЕЛЬ КОРПУСА	1
76	M-K150E-CAL3	ОПОРА КОРПУСА 3	1
75	M-K150E-CAL2	ОПОРА КОРПУСА 2	2
74	M-K150E-CAL1	ОПОРА КОРПУСА 1	1
73	M-K150E-CAI	ВНУТРЕННЯЯ ПАНЕЛЬ КОРПУСА	1
72	M-K150E-CUL	ВЕРХНЯЯ ЛЕВАЯ ПАНЕЛЬ КОРПУСА	1
71	M-K170E-EWF	УГЛОВЫЕ ФИТИНГИ	2
70	M-K150E-RTA2	АДАПТЕР ROTOLOCK 2	1
69	M-K150E-DRS	ВТУЛКА СЛИВНОГО ПАТРУБКА	1
68	M-K260E-RDC	ПЕРЕХОД 1/2"-1/4"	2
67	M-K170E-CHV	ОБРАТНЫЙ КЛАПАН	2
66	M-K150E-SLV-24	ЭЛЕКТРОМАГНИТНЫЙ КЛАПАН	1
65	M-K260E-SVC	КАТУШКА ЭЛЕКТРОМАГНИТНОГО КЛАПАНА	1
64	M-DBV-6000	СЛИВНОЙ ШАРОВОЙ КЛАПАН	1
63	M-K260E-ELW2	ОТВОД 2	1
62	M-FNS-0200	ВЫКЛЮЧАТЕЛЬ ВЕНТИЛЯТОРА	1
61	M-NPS-0200	РЕЛЕ ВЫСОКОГО ДАВЛЕНИЯ	1
60	M-K260E-LPS	РЕЛЕ НИЗКОГО ДАВЛЕНИЯ	1
59	СМ. ТАБЛИЦУ	ТРАНСФОРМАТОР	1
58	M-PPP-6000	ФАЗНОЕ РЕЛЕ	1
57	M-FNH-6000	ДЕРЖАТЕЛЬ ПРЕДОХРАНИТЕЛЯ ВЫСОКОГО НАПРЯЖЕНИЯ	4
56	СМ. ТАБЛИЦУ	КОНТАКТОР ВЕНТИЛЯТОРА	1
55	СМ. ТАБЛИЦУ	КОНТАКТОР КОМПРЕССОРА	1
54	СМ. ТАБЛИЦУ	УСТРОЙСТВО ЗАЩИТЫ КОМПРЕССОРА ОТ ПЕРЕГРУЗКИ	1
53	M-K150E-ELP	ЭЛЕКТРИЧЕСКАЯ ПАНЕЛЬ	1
52	M-K260E-ES2	КОНТРОЛЛЕР ESD2	1
51	M-K260E-MSW	Плавный выключатель	1
50	M-K260E-PCP-ESD3	ПЛАСТИКОВАЯ ПАНЕЛЬ УПРАВЛЕНИЯ	1
49	M-K260E-HWG	ПЕЛЯ	2
48	M-K260E-DLK	ЗАМОК ДВЕРЦЫ	2
47	M-CCP-6000	КАБЕЛЬНЫЙ ВВОД ДЛЯ ПАНЕЛИ УПРАВЛЕНИЯ	8
46	M-K260E-SCF	СОЕДИНИТЕЛЬНЫЙ ШТУЦЕР	3
45	M-K150E-ELB	РАСПРЕДЕЛИТЕЛЬНАЯ КОРОБКА	1
44	M-K150E-ETT6	ФИТИНГ 1/4"-6 мм	4
43	M-K260E-BLV	ШАРОВОЙ КЛАПАН	1
42	M-K170E-BLT815	БОЛТ Mx15	8
41	M-K170E-CNK2	СОЕДИНИТЕЛЬНЫЙ ЭЛЕМЕНТ 2	2
40	M-K170E-CPG2	СОЕДИНИТЕЛЬНЫЙ ЗАЖИМ 2	4
39	M-K260E-CPG1	СОЕДИНИТЕЛЬНЫЙ ЗАЖИМ 1	6
38	M-K170E-ORG	УПЛОТНИТЕЛЬНОЕ КОЛЬЦО	1
37	M-K170E-T1/4	1/4" Т-ОБРАЗНЫЙ СОЕДИНИТЕЛЬ	1
36	M-K170E-NIP1/4	НИПЕЛЬ 1/4"	2
35	M-K260E-DRN	ГАЙКА СЛИВНОГО ПАТРУБКА	1
34	M-K150E-ELK-X	КОМПЛЕКТ ФИЛЬТРА СЖАТОГО ВОЗДУХА (X)	1
33	M-K150E-ELK-Y	КОМПЛЕКТ ФИЛЬТРА СЖАТОГО ВОЗДУХА (Y)	1
32	M-K150E-CPP	СОЕДИНИТЕЛЬНАЯ ТРУБКА	2
31	M-K170E-ELW1	ОТВОД 1	2
30	M-K150E-CNK1	СОЕДИНИТЕЛЬНЫЙ ЭЛЕМЕНТ 1	2
29	M-CLP-1200	ЗАЖИМ	1
28	M-DRI-6400	ОСУШИТЕЛЬ	1
27	M-K150E-EXP	РАСШИРИТЕЛЬНЫЙ КЛАПАН	1
26	M-K150E-SSD	АДАПТЕР ДАТЧИКА	1
25	M-K260E-RTA3	АДАПТЕР ROTOLOCK 3	1
24	M-RTA-5000-1	АДАПТЕР КЛАПАНА ROTOLOCK ДЛЯ ТЕПЛОМЕННОНИКА	1
23	M-K260E-EXC	ТЕПЛОМЕННОНИК	1
22	M-K150E-NI10	ГАЙКА M10	1
21	M-SPR-0850	СЕПАРАТОР	1
20	M-K260E-BLT830	БОЛТ Mx30	6
19	M-K150E-LIQ	БАК ДЛЯ ЖИДКОСТИ	1
18	M-K260E-CPT2	МУФТА T2	1
17	M-BVY-1200	ПЕРЕПУСКНОЙ КЛАПАН	1
16	M-K260E-CPT1	МУФТА T1	2
15	M-K260E-STC	СОЕДИНИТЕЛЬНЫЙ ЭЛЕМЕНТ	1
14	M-K260E-CTC2	СОЕДИНЕНИЕ КАПИЛЛЯРНОЙ ТРУБКИ 2	2
13	M-K260E-CTC1	СОЕДИНЕНИЕ КАПИЛЛЯРНОЙ ТРУБКИ 1	1
12	M-TSC-6000	T-ОБРАЗНОЕ СОЕДИНЕНИЕ КАПИЛЛЯРНОЙ ТРУБКИ	1
11	M-K260E-BLT850	БОЛТ Mx50	4
10	M-K160E-RTA1	АДАПТЕР ROTOLOCK 1	1
09	СМ. ТАБЛИЦУ	УСТРОЙСТВО ЗАЩИТЫ КОМПРЕССОРА ОТ ПЕРЕГРУЗКИ	1
08	M-K150E-CEC	КРЫШКА РАСПРЕДЕЛИТЕЛЬНОЙ КОРОБКИ КОМПРЕССОРА	1
07	СМ. ТАБЛИЦУ	КОМПРЕССОР	1
06	M-K150E-BLT825	БОЛТ Mx25	13
05	M-K260E-WHR22	ШАЙБА Ø22x28,2x2,4	23
04	M-K260E-BLT630	БОЛТ Mx30	30
03	СМ. ТАБЛИЦУ	ДВИГАТЕЛЬ ВЕНТИЛЯТОРА	2
02	M-K140E-CON	КОНДЕНСАТОР	1
01	M-K150E-CAB	ОСНОВАНИЕ КОРПУСА	1

ПЕРЕЧЕНЬ ЧАСТЕЙ

8.1 - Покомпонентные изображения и перечни частей

Dryair DK 160

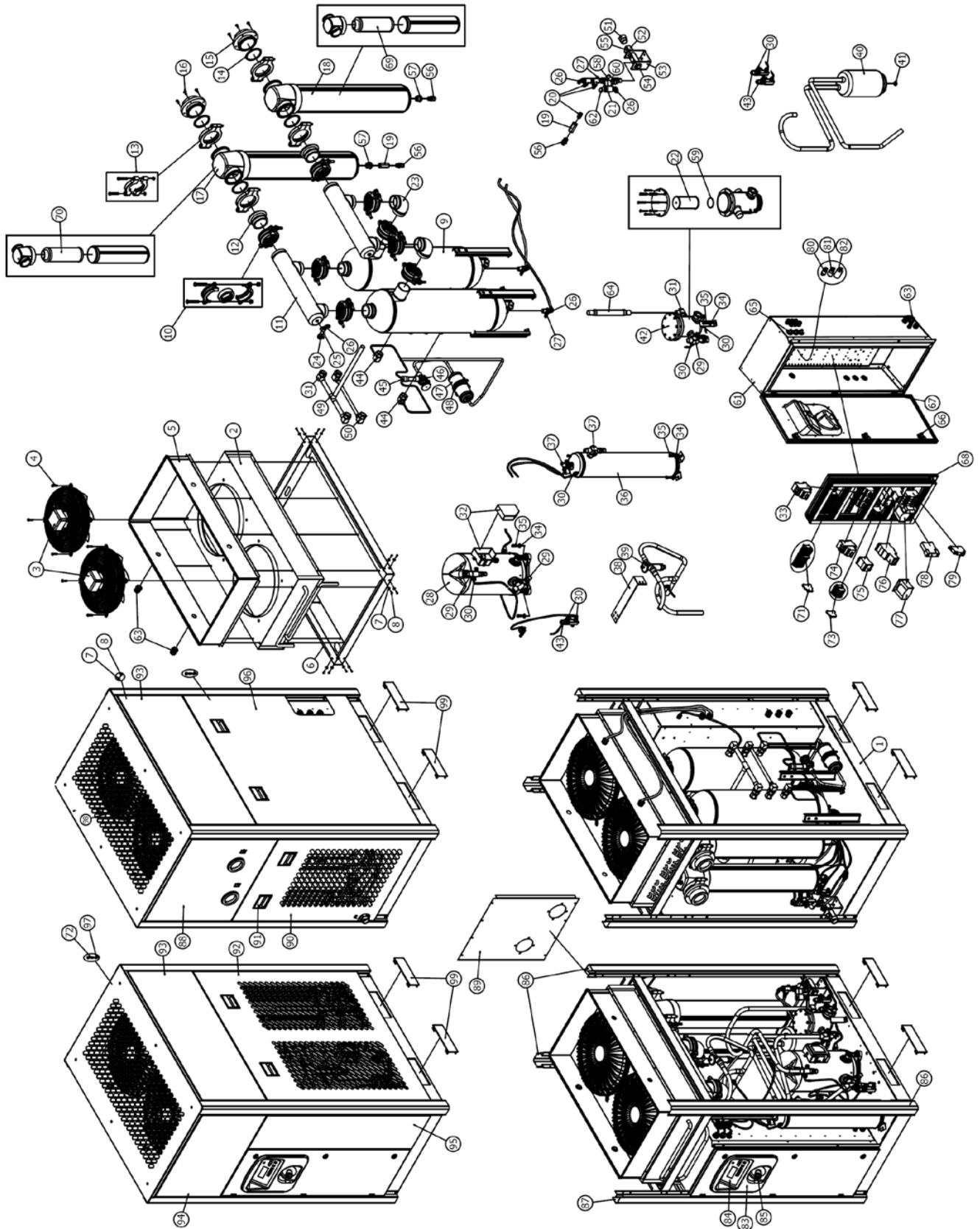

Типные изображения и перечни частей

3 28 33 74 75 76 77

МОДЕЛЬ	DRYAIR DK-160	DRYAIR DK-160	ПРОИЗВОДИТЕЛЬНОСТЬ м ³ м ³	НОМЕР ДЕТАЛИ ОСУШИТЕЛЯ	ИСТОЧНИК ПИТАНИЯ	400В/3ф/50Гц 380В/3ф/60Гц	ДВИГАТЕЛЬ ВЕНТИЛЯТОРА	МК170E-FMT M-FMT-1200-400/460-3-50/60	КОМПРЕССОР	МК160E-CMP МК160E-CMP-380-3-60	УСТРОЙСТВО ЗАЩИТЫ КОМПРЕССОРА ОТ ПЕРЕГРУЗКИ	М-СОР-1600 M-COR-1600	УСТРОЙСТВО ЗАЩИТЫ ВЕНТИЛЯТОРА ОТ ПЕРЕГРУЗКИ	М-FOR-0700-230-3-60 M-FOR-0700-230-3-60	КОНТАКТОР ВЕНТИЛЯТОРА	М-FCN-1200 M-FCN-1200	КОНТАКТОР КОМПРЕССОРА	М-CNT-1200 M-CNT-1200	ТРАНСФОРМАТОР	МК280E-TRF МК280E-TRF
--------	---------------	---------------	--------------------	--	------------------------	-------	------------------	------------------------------	-----------------------	--	------------	-----------------------------------	---	--------------------------	---	--	-----------------------	--------------------------	-----------------------	--------------------------	---------------	--------------------------

99	МК170E-RMS	ОБЪЕМНЫЙ ЭЛЕМЕНТ	4
98	МК170E-CAT	ВЕРХНЯЯ ПАНЕЛЬ КОРПУСА	1
97	M-FAS-6000	КРЕПЛЕНИЕ КОРПУСА	14
96	МК170E-CSB2	НИЖНЯЯ БОКОВАЯ ПАНЕЛЬ КОРПУСА 2	1
95	МК170E-CFB	ПЕРЕДНЯЯ НИЖНЯЯ ПАНЕЛЬ КОРПУСА	1
94	МК170E-CFT	ПЕРЕДНЯЯ ВЕРХНЯЯ ПАНЕЛЬ КОРПУСА	1
93	МК170E-CST	БОКОВАЯ ВЕРХНЯЯ ПАНЕЛЬ КОРПУСА	2
92	МК170E-CSB1	НИЖНЯЯ БОКОВАЯ ПАНЕЛЬ КОРПУСА 1	1
91	МК280E-CAH	РУЧКА КОРПУСА	6
90	МК170E-CRB	ЗАДНЯЯ НИЖНЯЯ ПАНЕЛЬ КОРПУСА	1
89	МК170E-CAI	ВНУТРЕННЯЯ ПАНЕЛЬ КОРПУСА	1
88	МК170E-CRT	ЗАДНЯЯ ВЕРХНЯЯ ПАНЕЛЬ КОРПУСА	1
87	МК170E-CAL2	ОПОРА КОРПУСА 2	1
86	МК170E-CAL1	ОПОРА КОРПУСА 1	2
85	МК280E-MSW	ГЛАВНЫЙ ВЫКЛЮЧАТЕЛЬ	1
84	МК280E-DCC-2H	УСОВЕРШЕНСТВОВАННЫЙ ЦИФРОВОЙ КОНТРОЛЕР	1
83	МК280E-PCP-ES03	ПЛАСТИКОВАЯ ПАНЕЛЬ УПРАВЛЕНИЯ	1
82	M-FNS-0200	ВЫКЛЮЧАТЕЛЬ ВЕНТИЛЯТОРА	1
81	M-NPS-0200	РЕЛЕ ВЫСОКОГО ДАВЛЕНИЯ	1
80	МК280E-LPS	РЕЛЕ НИЗКОГО ДАВЛЕНИЯ	1
79	M-FNH-6000	ДЕРЖАТЕЛЬ ПРЕДОХРАНИТЕЛЯ ВЫСОКОГО НАПРЯЖЕНИЯ	4
78	M-PPR-6000	ФАЗНОЕ РЕЛЕ	1
77	CM-TAB5VLUV	ТРАНСФОРМАТОР	1
76	CM-TAB5VLUV	КОНТАКТОР КОМПРЕССОРА	1
75	CM-TAB5VLUV	КОНТАКТОР ВЕНТИЛЯТОРА	1
74	CM-TAB5VLUV	УСТРОЙСТВО ЗАЩИТЫ ВЕНТИЛЯТОРА ОТ ПЕРЕГРУЗКИ	1
73	M-PCW-1200	РАЗЪЕМ ПИТАНИЯ	3
72	M-STU-6000	БОЛТ С ГАЙКОЙ	14
71	M-FNH-6000	ДЕРЖАТЕЛЬ ПРЕДОХРАНИТЕЛЯ НИЗКОГО НАПРЯЖЕНИЯ	1
70	МК170E-FE-Y	ФИЛЬТРУЮЩИЙ ЭЛЕМЕНТ ФИЛЬТРА СЖАТОГО ВОЗДУХА (Y)	1
69	МК170E-FE-X	ФИЛЬТРУЮЩИЙ ЭЛЕМЕНТ ФИЛЬТРА СЖАТОГО ВОЗДУХА (X)	1
68	МК170E-ELP	ЭЛЕКТРИЧЕСКАЯ ПАНЕЛЬ	1
67	МК280E-HMG	ПЕТЕЛЬ	3
66	МК280E-DLK	ЗАМОК ДВЕРЦЫ	3
65	МК280E-SCF	СОЕДИНИТЕЛЬНЫЙ ШТУЦЕР	3
64	МК170E-ASF	ASTROFLEX	1
63	M-SCP-6000	КАБЕЛЬНЫЙ ВВОД ДЛЯ ПАНЕЛИ УПРАВЛЕНИЯ	10
62	M-MMM-6000	МЕМРАНА	1
61	МК170E-ELB	РАСПРЕДЕЛИТЕЛЬНАЯ КОРОБКА	1
60	МК280E-SVC	КАТУШКА ЭЛЕКТРОМАГНИТНОГО КЛАПАНА	1
59	M-OSO-1600	УПЛОТНИТЕЛЬНОЕ КОЛЬЦО МАСЛОДЕЛИТЕЛЯ	1
58	M-MMY-6000	МЕМРАННЫЙ КЛАПАН	1
57	МК280E-RDC	ПЕРЕХОД 1/2"-1/4"	2
56	МК280E-FTT	ФИТИНГ	4
55	МК280E-MBC2	КРЫШКА КОЛЛЕКТОРА 2	1
54	МК280E-MBC1	КРЫШКА КОЛЛЕКТОРА 1	1
53	МК280E-MRS	УСИЛВАЮЩИЙ ЭЛЕМЕНТ КОЛЛЕКТОРА	1
52	МК170E-DRM	СЛИВНОЙ КОЛЛЕКТОР	1
51	МК280E-DKS	ВТУЛКА СЛИВНОГО ДАТРУСКА	1
50	M-RTA-5000-2	АДАПТЕР КЛАПАНА ROTOLOCK ДЛЯ ТЕРМООБМЕННИКА	2
49	МК280E-CPT	МУФТА 1	2
48	M-CLP-1200	ЗАЖИМ	1
47	M-SB-0100	ОСУШИТЕЛЬ	1
46	M-EXV-1200	РАСПИРИТЕЛЬНЫЙ КЛАПАН	1
45	МК170E-DST	РАСПРЕДЕЛИТЕЛЬ	1
44	МК280E-RTA4	АДАПТЕР ROTOLOCK 4	2
43	МК280E-HSV	КЛАПАН ROTOLOCK	3
42	M-OSP-1600	МАСЛОДЕЛИТЕЛЬ	1
41	МК170E-NUT10	ГАЙКА M10	1
40	МК160E-SPR	СЕПАРАТОР	1
39	M-BUY-1200	ПЕРЕПУСКНОЙ КЛАПАН	1
38	МК170E-RSM	УСИЛВАЮЩИЙ ЭЛЕМЕНТ	1
37	МК280E-RTA2	АДАПТЕР ROTOLOCK 2	2
36	МК170E-BCV	БАК ДЛЯ ЖИДКОСТИ	1
35	МК280E-BLT650	БОЛТ M8x50	10
34	МК280E-WHR22	ШАЙБА 22x8.2x2.4	10
33	CM-TAB5VLUV	УСТРОЙСТВО ЗАЩИТЫ КОМПРЕССОРА ОТ ПЕРЕГРУЗКИ	1
32	МК160E-CEC	КРЫШКА РАСПРЕДЕЛИТЕЛЬНОЙ КОРОБКИ КОМПРЕССОРА	1
31	M-RTA-5000-1	АДАПТЕР КЛАПАНА ROTOLOCK ДЛЯ ТЕРМООБМЕННИКА	3
30	M-CPF-6000-90	ФИТИНГ 1/4 90°	15
29	МК280E-RTA1	АДАПТЕР ROTOLOCK 1	3
28	CM-TAB5VLUV	КОМПРЕССОР	1
27	M-DSV-6000	СЛИВНОЙ КЛАПАН	2
26	МК280E-EVF	УГОЛЬНЫЕ ФИТИНГ	6
25	МК280E-TCN	T-ОБРАЗНОЕ СОЕДИНЕНИЕ	1
24	МК280E-BLV	ШАРОВОЙ КЛАПАН	1
23	МК170E-ELW	ОТВОД	2
22	M-OSE-1600	ФИЛЬТРУЮЩИЙ ЭЛЕМЕНТ МАСЛОДЕЛИТЕЛЯ	1
21	M-SLV-6000-24	ЭЛЕКТРОМАГНИТНЫЙ КЛАПАН	1
20	МК170E-NPT4	НИПТЭЛЬ 1/4"	3
19	МК170E-CHV	ОБРАТНЫЙ КЛАПАН	2
18	МК170E-ELK-X	КОМПЛЕКТ ФИЛЬТРА СЖАТОГО ВОЗДУХА (X)	1
17	МК170E-ELK-Y	КОМПЛЕКТ ФИЛЬТРА СЖАТОГО ВОЗДУХА (Y)	1
16	МК170E-BLT815	БОЛТ M8x15	8
15	МК170E-CNK2	СОЕДИНИТЕЛЬНЫЙ ЭЛЕМЕНТ 2	2
14	МК170E-ORG	УПЛОТНИТЕЛЬНОЕ КОЛЬЦО	4
13	МК170E-CPG2	СОЕДИНИТЕЛЬНЫЙ ЗАЖИМ 2	4
12	МК170E-CNK1	СОЕДИНИТЕЛЬНЫЙ ЭЛЕМЕНТ 1	2
11	МК170E-CLL	КОЛЛЕКТОР	2
10	МК280E-CPG1	СОЕДИНИТЕЛЬНЫЙ ЗАЖИМ 1	8
09	МК170E-EXC	ТЕПЛООБМЕННИК	2
08	МК280E-BLT630	БОЛТ M8x30	48
07	M-NUT-6000	ГАЙКА RAM6 M6	48
06	МК170E-CRP	УСИЛВАЮЩИЙ ЭЛЕМЕНТ КОНДЕНСАТОРА	1
05	МК170E-FPRT	ЗАЩИТНЫЙ ЭЛЕМЕНТ ВЕНТИЛЯТОРА	1
04	МК280E-BLT630	БОЛТ M8x30	8
03	CM-TAB5VLUV	ДВИГАТЕЛЬ ВЕНТИЛЯТОРА	2
02	МК170E-CON	КОНДЕНСАТОР	1
01	МК170E-CAS	ОСНОВАНИЕ КОРПУСА	1

ПЕРЕЧЕНЬ ЧАСТЕЙ

8.1 - Покомпонентные изображения и перечни частей

Dryair DK 170

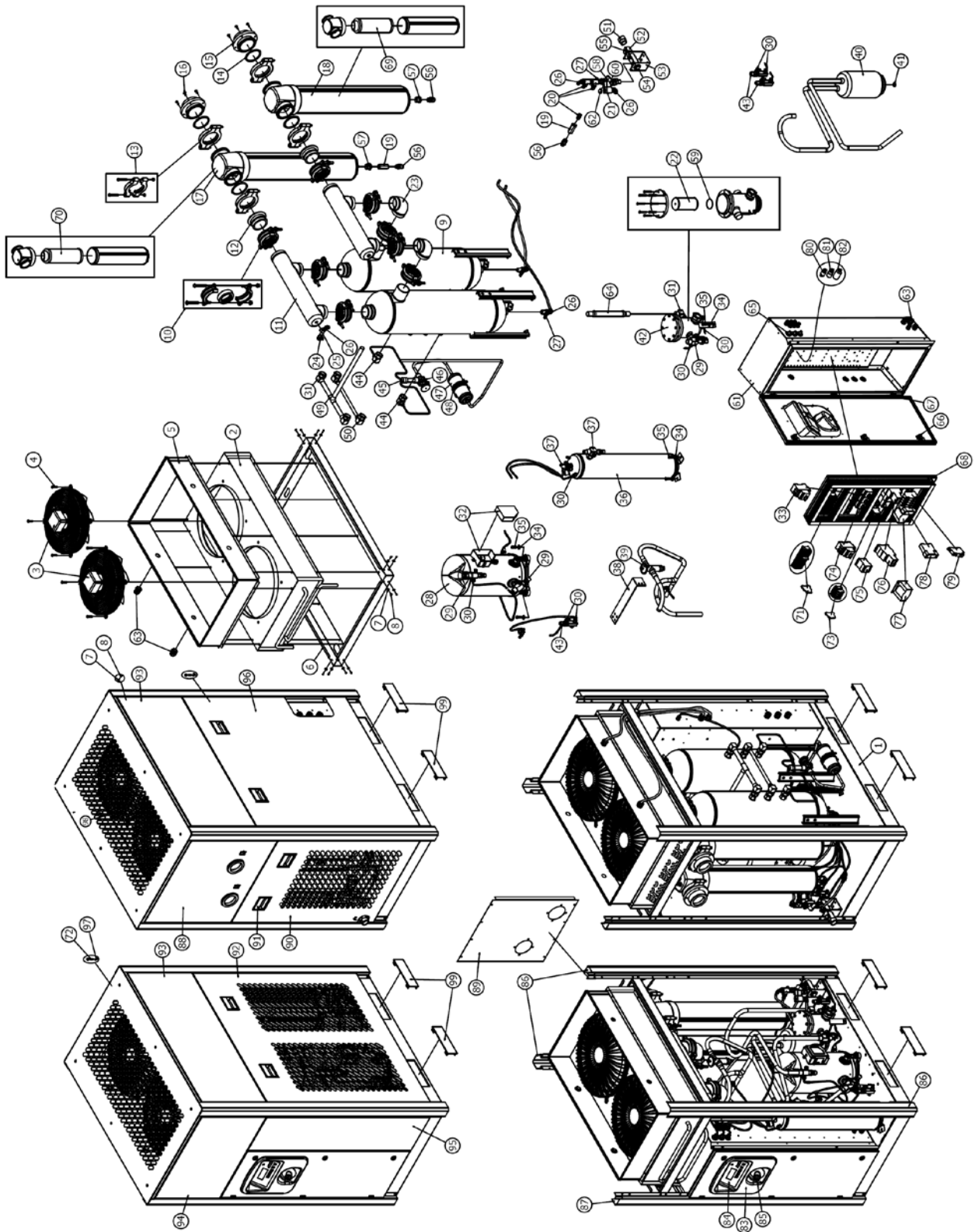

Типные изображения и перечни частей

3 28 33 74 75 76 77

МОДЕЛЬ	ПРОИЗВОДИТЕЛЬНОСТЬ	НОМЕР ДЕТАЛИ ОСУШИТЕЛЯ	ИСТОЧНИК ПИТАНИЯ	ОХЛАЖДЕНИЕ	ДВИГАТЕЛЬ ВЕНТИЛЯТОРА	КОМПРЕССОР	УСТРОЙСТВО ЗАЩИТЫ КОМПРЕССОРА ОТ ПЕРЕГРУЗКИ	УСТРОЙСТВО ЗАЩИТЫ ВЕНТИЛЯТОРА ОТ ПЕРЕГРУЗКИ	КОНТАКТОР ВЕНТИЛЯТОРА	КОНТАКТОР КОМПРЕССОРА	ТРАНСФОРМАТОР
DRYAIR DK-170 м ³	400В/3ф/50Гц	ВОЗДУШНОЕ	M-FMT-1200-400/460-3-50/60	M-CMP-1000-460-3-60	M-FOP-0700-230-3-60	M-FCN-1200	M-CNT-1200	M-CNT-1200	MK280E-TRF
DRYAIR DK-170 м ³	380В/3ф/60Гц	ВОЗДУШНОЕ	M-FMT-1200-400/460-3-50/60	M-CMP-1000-380-3-60	M-FOP-0700-230-3-60	M-FCN-1200	M-CNT-1200	M-CNT-1200	MK280E-TRF

РАЗМЕР ЧЕРТЕЖА	ПОЗ.	АРТИКУЛ	ОПИСАНИЕ	ИЗМ.	КОЛ-ВО
	99	MKT9E-RMS	ОБЪЕМНЫЙ ЭКРАН		4
	98	MKT9E-CAT	ВЕРХНЯЯ ПАНЕЛЬ КОРПУСА		1
	97	M-FAS-6000	КРЕПЛЕНИЕ КОРПУСА		14
	96	MKT9E-CSB2	НИЖНЯЯ БОКОВАЯ ПАНЕЛЬ КОРПУСА 2		1
	95	MKT9E-CFB	ПЕРЕДНЯЯ НИЖНЯЯ ПАНЕЛЬ КОРПУСА		1
	94	MKT9E-CFT	ПЕРЕДНЯЯ ВЕРХНЯЯ ПАНЕЛЬ КОРПУСА		1
	93	MKT9E-CST	БОКОВАЯ ВЕРХНЯЯ ПАНЕЛЬ КОРПУСА		2
	92	MKT9E-CSB1	НИЖНЯЯ БОКОВАЯ ПАНЕЛЬ КОРПУСА 1		1
	91	MK26E-CAH	РУЧКА КОРПУСА		6
	90	MKT9E-CRB	ЗАДНЯЯ НИЖНЯЯ ПАНЕЛЬ КОРПУСА		1
	89	MKT9E-CAI	ВНУТРЕННЯЯ ПАНЕЛЬ КОРПУСА		1
	88	MKT9E-CRT	ЗАДНЯЯ ВЕРХНЯЯ ПАНЕЛЬ КОРПУСА		1
	87	MKT9E-CAL2	ОПОРА КОРПУСА 2		1
	86	MKT9E-CAL1	ОПОРА КОРПУСА 1		2
	85	MK26E-MSW	ГЛАВНЫЙ ВЫКЛЮЧАТЕЛЬ		1
	84	MK26E-DCC-2H	УСОВЕРШЕНСТВОВАННЫЙ ЦИФРОВОЙ КОНТРОЛЕР		1
	83	MK26E-PPC-ES03	ПЛАСТИКОВАЯ ПАНЕЛЬ УПРАВЛЕНИЯ		1
	82	M-FNS-0200	ВЫКЛЮЧАТЕЛЬ ВЕНТИЛЯТОРА		1
	81	M-NPS-0200	РЕЛЕ ВЫСОКОГО ДАВЛЕНИЯ		1
	80	MK26E-LPS	РЕЛЕ НИЗКОГО ДАВЛЕНИЯ		1
	79	M-FNH-6000	ДЕРЖАТЕЛЬ ПРЕДОХРАНИТЕЛЯ ВЫСОКОГО НАПРЯЖЕНИЯ		4
	78	M-PPR-6000	ФАЗНОЕ РЕЛЕ		1
	77	CM-TAB5VLUV	ТРАНСФОРМАТОР		1
	76	CM-TAB5VLUV	КОНТАКТОР КОМПРЕССОРА		1
	75	CM-TAB5VLUV	КОНТАКТОР ВЕНТИЛЯТОРА		1
	74	CM-TAB5VLUV	УСТРОЙСТВО ЗАЩИТЫ ВЕНТИЛЯТОРА ОТ ПЕРЕГРУЗКИ		1
	73	M-PWC-1200	РАЗЪЕМ ПИТАНИЯ		3
	72	M-STU-6000	БОЛТ С ГАЙКОЙ		14
	71	M-FH-4000	ДЕРЖАТЕЛЬ ПРЕДОХРАНИТЕЛЯ НИЗКОГО НАПРЯЖЕНИЯ		1
	70	MKT9E-FE-Y	ФИЛЬТРУЮЩИЙ ЭЛЕМЕНТ ФИЛЬТРА СЖАТОГО ВОЗДУХА (Y)		1
	69	MKT9E-FE-X	ФИЛЬТРУЮЩИЙ ЭЛЕМЕНТ ФИЛЬТРА СЖАТОГО ВОЗДУХА (X)		1
	68	MKT9E-ELP	ЭЛЕКТРИЧЕСКАЯ ПАНЕЛЬ		1
	67	MK26E-HMG	ПЕТЕЛЬ		3
	66	MK26E-DLK	ЗАМОК ДВЕРЦЫ		3
	65	MK26E-SCF	СОЕДИНИТЕЛЬНЫЙ ШТУЦЕР		3
	64	MKT9E-ASF	ASTROFLEX		1
	63	M-CCP-6000	КАБЕЛЬНЫЙ ВВОД ДЛЯ ПАНЕЛИ УПРАВЛЕНИЯ		10
	62	M-MMM-6000	МЕМРАНА		1
	61	MKT9E-ELB	РАСПРЕДЕЛИТЕЛЬНАЯ КОРОБКА		1
	60	MK26E-SVC	КАТУШКА ЭЛЕКТРОМАГНИТНОГО КЛАПАНА		1
	59	M-OSO-1600	УПЛОТНИТЕЛЬНОЕ КОЛЬЦО МАСЛОДЕЛИТЕЛЯ		1
	58	M-MMV-6000	МЕМРАННЫЙ КЛАПАН		1
	57	MK26E-RDC	ПЕРЕХОД 1/2"-1/4"		2
	56	MK26E-FTT	ФИТИНГ		4
	55	MK26E-MBC2	КРЫШКА КОЛЛЕКТОРА 2		1
	54	MK26E-MBC1	КРЫШКА КОЛЛЕКТОРА 1		1
	53	MK26E-MRS	УСИЛВАЮЩИЙ ЭЛЕМЕНТ КОЛЛЕКТОРА		1
	52	MKT9E-DRM	СЛИВНОЙ КОЛЛЕКТОР		1
	51	MK26E-DKS	ВТУЛКА СЛИВНОГО ДАТРУСКА		1
	50	M-RTA-5000-2	АДАПТЕР КЛАПАНА ROTOLOCK ДЛЯ ТЕРМООБМЕННИКА		2
	49	MK26E-CPT	МУФТА 1		2
	48	M-CLP-1200	ЗАЖИМ		1
	47	M-DBV-0100	ОСУШИТЕЛЬ		1
	46	M-EXV-1200	РАСПИРИТЕЛЬНЫЙ КЛАПАН		1
	45	MKT9E-DST	РАСПРЕДЕЛИТЕЛЬ		1
	44	MK26E-RTA4	АДАПТЕР ROTOLOCK 4		2
	43	MK26E-HSV	КЛАПАН ROTOLOCK		3
	42	M-OSP-1600	МАСЛОДЕЛИТЕЛЬ		1
	41	MKT9E-NUT10	ГАЙКА M10		1
	40	MK16E-SPR	СЕПАРАТОР		1
	39	M-BVY-1200	ПЕРЕПУСКНОЙ КЛАПАН		1
	38	MKT9E-RSM	УСИЛВАЮЩИЙ ЭЛЕМЕНТ		1
	37	MK26E-RTA2	АДАПТЕР ROTOLOCK 2		2
	36	MKT9E-BCV	БАК ДЛЯ ЖИДКОСТИ		1
	35	MK26E-BLT650	БОЛТ M6x50		10
	34	MK26E-WHR22	ШАЙБА 22x8.2x2.4		10
	33	CM-TAB5VLUV	УСТРОЙСТВО ЗАЩИТЫ КОМПРЕССОРА ОТ ПЕРЕГРУЗКИ		1
	32	MK16E-CEC	КРЫШКА РАСПРЕДЕЛИТЕЛЬНОЙ КОРОБКИ КОМПРЕССОРА		1
	31	M-RTA-5000-1	АДАПТЕР КЛАПАНА ROTOLOCK ДЛЯ ТЕРМООБМЕННИКА		3
	30	M-CCP-6000-90	ФИТИНГ 1/4 90°		15
	29	MK26E-RTA1	АДАПТЕР ROTOLOCK 1		3
	28	CM-TAB5VLUV	КОМПРЕССОР		1
	27	M-DBV-4000	СЛИВНОЙ КЛАПАН		2
	26	MK26E-EVF	УГОЛЬНЫЕ ФИТИНГ		6
	25	MK26E-TCN	T-ОБРАЗНОЕ СОЕДИНЕНИЕ		1
	24	MK26E-BLV	ШАРОВОЙ КЛАПАН		1
	23	MKT9E-ELW	ОТВОД		2
	22	M-OSE-1600	ФИЛЬТРУЮЩИЙ ЭЛЕМЕНТ МАСЛОДЕЛИТЕЛЯ		1
	21	M-SLV-6000-24	ЭЛЕКТРОМАГНИТНЫЙ КЛАПАН		1
	20	MKT9E-NP04	НИПТЕЛЬ 1/4"		3
	19	MKT9E-CHV	ОБРАТНЫЙ КЛАПАН		2
	18	MKT9E-ELK-X	КОМПЛЕКТ ФИЛЬТРА СЖАТОГО ВОЗДУХА (X)		1
	17	MKT9E-ELK-Y	КОМПЛЕКТ ФИЛЬТРА СЖАТОГО ВОЗДУХА (Y)		1
	16	MKT9E-BLT815	БОЛТ M8x15		8
	15	MKT9E-CNK2	СОЕДИНИТЕЛЬНЫЙ ЭЛЕМЕНТ 2		2
	14	MKT9E-ORG	УПЛОТНИТЕЛЬНОЕ КОЛЬЦО		4
	13	MKT9E-CPG2	СОЕДИНИТЕЛЬНЫЙ ЗАЖИМ 2		4
	12	MKT9E-CNK1	СОЕДИНИТЕЛЬНЫЙ ЭЛЕМЕНТ 1		2
	11	MKT9E-CLL	КОЛЛЕКТОР		2
	10	MK26E-CPG1	СОЕДИНИТЕЛЬНЫЙ ЗАЖИМ 1		8
	09	MKT9E-EXC	ТЕПЛООБМЕННИК		2
	08	MK26E-BLT630	БОЛТ M6x30		48
	07	M-NUT-6000	ГАЙКА RAM6Y M6		1
	06	MKT9E-CRP	УСИЛВАЮЩИЙ ЭЛЕМЕНТ КОНДЕНСАТОРА		1
	05	MKT9E-FPRT	ЗАЩИТНЫЙ ЭЛЕМЕНТ ВЕНТИЛЯТОРА		1
	04	MK26E-BLT630	БОЛТ M6x30		8
	03	CM-TAB5VLUV	ДВИГАТЕЛЬ ВЕНТИЛЯТОРА		2
	02	MKT9E-CON	КОНДЕНСАТОР		1
	01	MKT9E-CAB	ОСНОВАНИЕ КОРПУСА		1

ПЕРЕЧЕНЬ ЧАСТЕЙ

8.1 - Покомпонентные изображения и перечни частей

Dryair DK 180

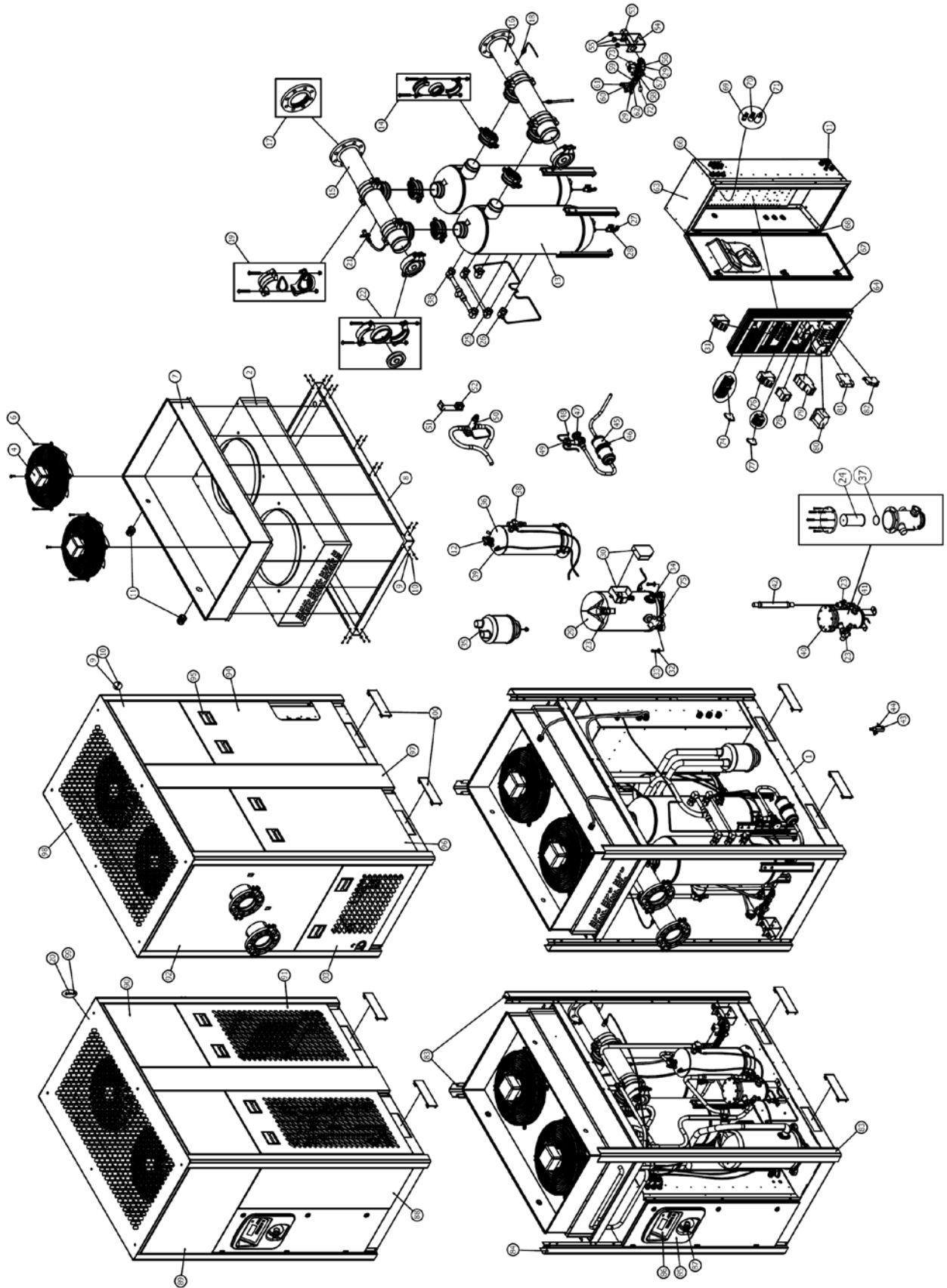

центные изображения и перечни частей

30

80

29

4

МОДЕЛЬ	ДВИГАТЕЛЬ ВЕНТИЛЯТОРА	КОМПРЕССОР	ТРАНСФОРМАТОР
DRYAIR DK-180	МК190Е-ФМТ	М-СМР-1200-460-3-60	МК260Е-ТРЕ
DRYAIR DK-180	М-ФМТ-1600-460-3-60	М-СМР-1200-380-3-60	МК260Е-ТРЕ
ПРОИЗВОДИТЕЛЬНОСТЬ	ИСТОЧНИК ПИТАНИЯ	ОХЛАЖДЕНИЕ	ДВИГАТЕЛЬ ВЕНТИЛЯТОРА
..... м ³	400В, 3ф, 50Гц	ВОЗДУШНОЕ	МК190Е-ФМТ
..... м ³	380В, 3ф, 60Гц	ВОЗДУШНОЕ	М-ФМТ-1600-460-3-60
НОМЕР ДЕТАЛИ ОСУШИТЕЛЯ	ОХЛАЖДЕНИЕ	КОМПРЕССОР	ТРАНСФОРМАТОР
.....	ВОЗДУШНОЕ	М-СМР-1200-460-3-60	МК260Е-ТРЕ
.....	ВОЗДУШНОЕ	М-СМР-1200-380-3-60	МК260Е-ТРЕ

100	МК190E-RMS	ОБЪЕМНЫЙ ЭКРАН	4		
99	MFAS-6000	КРЕПЛЕНИЕ КОРПУСА	11		
98	МК190E-CAT	ВЕРХНЯЯ ПАНЕЛЬ КОРПУСА	1		
97	МК190E-CPS	ОПОРНЫЙ ЭЛЕМЕНТ КОРПУСА	2		
96	МК190E-CRS	ЗАДНЯЯ НИЖНЯЯ БОКОВАЯ ПАНЕЛЬ КОРПУСА	1		
95	M-CHN-6000	РУЧКА КОРПУСА (НОВАЯ)	10		
94	МК190E-CSB2	НИЖНЯЯ БОКОВАЯ ПАНЕЛЬ КОРПУСА 2	1		
93	МК190E-CSB1	ЗАДНЯЯ НИЖНЯЯ ПАНЕЛЬ КОРПУСА 1	1		
92	МК190E-CRT	ЗАДНЯЯ ВЕРХНЯЯ ПАНЕЛЬ КОРПУСА	1		
91	МК190E-CSB	БОКОВАЯ НИЖНЯЯ ПАНЕЛЬ КОРПУСА	2		
90	МК190E-CST	БОКОВАЯ ВЕРХНЯЯ ПАНЕЛЬ КОРПУСА	4		
89	МК190E-CFT	ПЕРЕДНЯЯ ВЕРХНЯЯ ПАНЕЛЬ КОРПУСА	1		
88	МК190E-CFB	ПЕРЕДНЯЯ НИЖНЯЯ ПАНЕЛЬ КОРПУСА	1		
87	МК260E-MSW	ПЛАВКИЙ ВЫКЛЮЧАТЕЛЬ	1		
86	МК260E-DCC-24	УСОВЕРШЕНСТВОВАННЫЙ ЦИФРОВОЙ КОНТРОЛЛЕР	1		
85	МК260E-PCR-ESD3	ПЛАСТИКОВАЯ ПАНЕЛЬ УПРАВЛЕНИЯ	1		
84	МК190E-CAL2	ОПЛАКА КОРПУСА 2	1		
83	МК190E-CAL1	ОПЛАКА КОРПУСА 1	3		
82	M-FNH-6000	ДЕРЖАТЕЛЬ ПРЕДОХРАНИТЕЛЯ ВЫСОКОГО НАПРЯЖЕНИЯ	4		
81	M-PPR-6000	ФАЗНОЕ РЕЛЕ	1		
80	СМ. ТАБЛИЦУ	ТРАНСФОРМАТОР	1		
79	M-CNT-1600	КОНТАКТОР КОМПРЕССОРА	1		
78	M-CNT-MP	КОНТАКТОР ВЕНТИЛЯТОРА	1		
77	M-PIWC-2400	РАЗЪЕМ ПИТАНИЯ	3		
76	M-COP-1600	УСТРОЙСТВО ЗАЩИТЫ КОМПРЕССОРА ОТ ПЕРЕГРУЗКИ	1		
75	МК190E-RTA1	АДАПТЕР ROTOLOCK 1	1		
74	M-FHL-6000	ДЕРЖАТЕЛЬ ПРЕДОХРАНИТЕЛЯ НИЗКОГО НАПРЯЖЕНИЯ	1		
73	МК260E-SVC	КАТУШКА ЭЛЕКТРОМАГНИТНОГО КЛАПАНА	1		
72	M-MMM-6000	МЕМБРАНА	1		
71	M-FNS-6200	ВЫКЛЮЧАТЕЛЬ ВЕНТИЛЯТОРА	1		
70	M-HPS-6200	РЕЛЕ ВЫСОКОГО ДАВЛЕНИЯ	1		
69	МК260E-LPS	РЕЛЕ НИЗКОГО ДАВЛЕНИЯ	1		
68	МК260E-HNC	ПЕТЛЯ	3		
67	МК260E-DLK	ЗАМОК ДВЕРЦЫ	3		
66	МК260E-SCF	СОЕДИНИТЕЛЬНЫЙ ФИТИНГ	3		
65	ОТСУТСТВУЕТ	ОТСУТСТВУЕТ	1		
64	МК190E-ELP	ЭЛЕКТРИЧЕСКАЯ ПАНЕЛЬ	1		
63	МК190E-ELB	РАСПРЕДЕЛИТЕЛЬНАЯ КОРОБКА	1		
62	МК260E-T12	T 1/2"	1		
61	МК260E-F15	ПЛОСКИЕ ФИТИНГИ	1		
60	МК260E-T14	T 1/4"	1		
59	M-DBV-6000	СЛИВНОЙ ШАРОВЫЙ КЛАПАН	3		
58	M-MMV-6000	МЕМБРАННЫЙ КЛАПАН	1		
57	M-SLV-6000-24	ЭЛЕКТРОМАГНИТНЫЙ КЛАПАН	1		
56	МК260E-EWF2	УГЛОВЫЕ ФИТИНГИ 2	1		
55	МК260E-MBC1	КРЫШКА КОЛЛЕКТОРА 1	3		
54	МК260E-MRS	УСИЛИТЕЛЬНЫЙ ЭЛЕМЕНТ КОЛЛЕКТОРА	1		
53	МК260E-DRM	СЛИВНОЙ КОЛЛЕКТОР	1		
52	МК260E-RPC	ПЛАСТИКОВЫЙ ЗАЖИМ ТРУБОПРОВОДА	1		
51	МК190E-RCS	СОЕДИНИТЕЛЬНАЯ ПЛАСТИНА ТРУБОПРОВОДА	1		
50	M-BVU-1200	ПЕРЕТЮКОНЫЙ КЛАПАН	1		
49	МК190E-OST	РАСПРЕДЕЛИТЕЛЬ	1		
48	МК260E-OSTX	ЗАЖИМ РАСПРЕДЕЛИТЕЛЯ	1		
47	M-EXV-1200	РАСШИРИТЕЛЬНЫЙ КЛАПАН	1		
46	M-CLP-1000	ЗАЖИМ	1		
45	МК190E-DR0	ОСУШИТЕЛЬ	1		
44	M-CRF-6000	ФИТИНГ 1/4"	2		
43	МК260E-HSV	СЕРВИСНЫЙ КЛАПАН ROTOLOCK	2		
42	МК190E-ASF	ASTROFLEX	1		
41	МК190E-SGL2	СМОТРОВОЕ СТЕКЛО 2	1		
40	M-OSP-1600	МАСЛОУДЕЛИТЕЛЬ	1		
39	МК260E-CTC1	СОЕДИНЕНИЕ КАПИЛЯРНОЙ ТРУБКИ 1	8		
38	M-RTA-5000-1	АДАПТЕР КЛАПАНА ROTOLOCK ДЛЯ ТЕПЛООБМЕННИКА	3		
37	M-OSO-1600	УПЛОТНИТЕЛЬНОЕ КОЛЬЦО МАСЛОУДЕЛИТЕЛЯ	1		
36	МК190E-RCV	БАК ДЛЯ ЖИДКОСТИ	1		
35	МК190E-SPR	СЕПАРАТОР	1		
34	МК190E-SGL1	СМОТРОВОЕ СТЕКЛО 1	1		
33	МК260E-BLT850	БОЛТ M8x50	10		
32	МК260E-WHR22	ШАЙБА 22x8,2x2,4	10		
31	МК190E-FOP	УСТРОЙСТВО ЗАЩИТЫ ВЕНТИЛЯТОРА ОТ ПЕРЕГРУЗКИ	1		
30	МК190E-CEC	КРЫШКА РАСПРЕДЕЛИТЕЛЬНОЙ КОРОБКИ КОМПРЕССОРА	1		
29	СМ. ТАБЛИЦУ	КОМПРЕССОР	1		
28	M-CRF-6000-90	ФИТИНГ 1/4 90°	3		
27	МК260E-EWF1	УГЛОВЫЕ ФИТИНГИ 1	4		
26	МК190E-RTA1	АДАПТЕР ROTOLOCK 1	2		
25	M-RTA-5000-2	АДАПТЕР КЛАПАНА ROTOLOCK ДЛЯ ТЕПЛООБМЕННИКА	2		
24	M-OSE-1600	ФИЛЬ ТРУБЧАТЫЙ ЭЛЕМЕНТ МАСЛОУДЕЛИТЕЛЯ	1		
23	МК190E-RTA2	АДАПТЕР ROTOLOCK 2	2		
22	МК190E-CPG4	СОЕДИНИТЕЛЬНЫЙ ЗАЖИМ 4	2		
21	МК260E-BLA	ШАРОВЫЙ КЛАПАН G-1/1"	1		
20	M-STU-6000	БОЛТ С ГАЙКОЙ	11		
19	МК190E-CPG3	СОЕДИНИТЕЛЬНЫЙ ЗАЖИМ 3	4		
18	M-SCF-6000	СОЕДИНИТЕЛЬНЫЙ ФИТИНГ ДАТЧИКА	1		
17	МК190E-FLG	ФЛАНЦ	2		
16	МК190E-CLLB	НИЖНИЙ КОЛЛЕКТОР	1		
15	МК190E-CLLT	ВЕРХНИЙ КОЛЛЕКТОР	1		
14	МК260E-CPG1	СОЕДИНИТЕЛЬНЫЙ ЗАЖИМ 1	4		
13	МК260E-EXC	ТЕПЛООБМЕННИК	2		
12	МК190E-RTA2	АДАПТЕР ROTOLOCK 2	2		
11	M-CCP-6000	КАБЕЛЬНЫЙ ВВОД ДЛЯ ПАНЕЛИ УПРАВЛЕНИЯ	8		
10	МК260E-BLT630	БОЛТ M6x30	58		
09	M-NUT-6000	ГАЙКА РАМЫ M6	58		
08	МК190E-CRP	УСИЛЯЮЩИЙ ЭЛЕМЕНТ КОНДЕНСАТОРА	1		
07	МК190E-FPR2	ЗАЩИТНЫЙ ЭЛЕМЕНТ ВЕНТИЛЯТОРА	1		
06	МК260E-BLT430	БОЛТ M6x30	8		
05	ОТСУТСТВУЕТ	ОТСУТСТВУЕТ	1		
04	СМ. ТАБЛИЦУ	ДВИГАТЕЛЬ ВЕНТИЛЯТОРА	2		
03	ОТСУТСТВУЕТ	ОТСУТСТВУЕТ	1		
02	МК190E-COM	КОНДЕНСАТОР	1		
01	МК190E-CAB	ОСНОВАНИЕ КОРПУСА	1		
РАЗМЕР ЧЕРТЕЖА	ПОЗ.	АРТИКУЛ	ОПИСАНИЕ	ИЗМ.	КОЛ-ВО

ПЕРЕЧЕНЬ ЧАСТЕЙ

8.1 - Покомпонентные изображения и перечни частей

Dryair DK 190

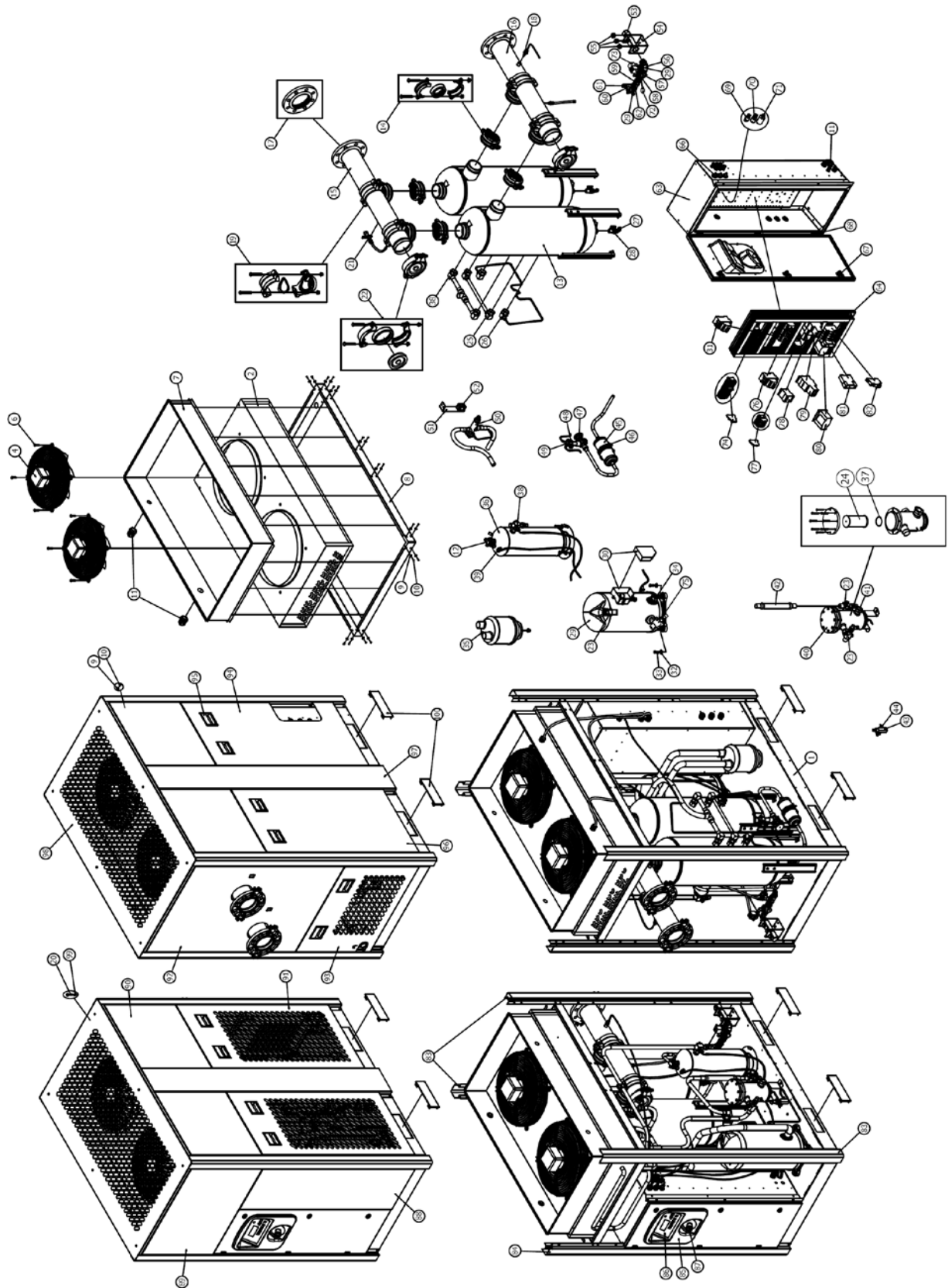

ентные изображения и перечни частей

0

80
29
4

МОДЕЛЬ	ПРОИЗВОДИТЕЛЬНОСТЬ	НОМЕР ДЕТАЛИ ОСУШИТЕЛЯ	ИСТОЧНИК ПИТАНИЯ	ОХЛАЖДЕНИЕ	ДВИГАТЕЛЬ ВЕНТИЛЯТОРА	КОМПРЕССОР	ТРАНСФОРМАТОР
DRYAIR DK-190 м ³	400В/3ф/50Гц	ВОЗДУШНОЕ	МК190Е-ФМТ	М-СМР-1600-460-3-60	МК260Е-ТРЕ
DRYAIR DK-190 м ³	380В/3ф/60Гц	ВОЗДУШНОЕ	М-ФМТ-1600-460-3-60	М-СМР-1600-380-3-60	МК260Е-ТРЕ

100	МК190E-RMS	ОБЪЕМНЫЙ ЭКРАН	4		
99	М-FAS-6000	КРЕПЛЕНИЕ КОРПУСА	11		
98	МК190E-CAT	ВЕРХНЯЯ ПАНЕЛЬ КОРПУСА	1		
97	МК190E-CPS	ОПОРНЫЙ ЭЛЕМЕНТ КОРПУСА	2		
96	МК190E-CRS	ЗАДНЯЯ НИЖНЯЯ БОКОВАЯ ПАНЕЛЬ КОРПУСА	1		
95	М-CHN-6000	РУЧКА КОРПУСА (НОВАЯ)	10		
94	МК190E-CSB2	НИЖНЯЯ БОКОВАЯ ПАНЕЛЬ КОРПУСА 2	1		
93	МК190E-CSB1	ЗАДНЯЯ НИЖНЯЯ ПАНЕЛЬ КОРПУСА 1	1		
92	МК190E-CRT	ЗАДНЯЯ ВЕРХНЯЯ ПАНЕЛЬ КОРПУСА	1		
91	МК190E-CSB	БОКОВАЯ НИЖНЯЯ ПАНЕЛЬ КОРПУСА	2		
90	МК190E-CST	БОКОВАЯ ВЕРХНЯЯ ПАНЕЛЬ КОРПУСА	4		
89	МК190E-CFT	ПЕРЕДНЯЯ ВЕРХНЯЯ ПАНЕЛЬ КОРПУСА	1		
88	МК190E-CFB	ПЕРЕДНЯЯ НИЖНЯЯ ПАНЕЛЬ КОРПУСА	1		
87	МК260E-MSW	ПЛАВКИЙ ВЫКЛЮЧАТЕЛЬ	1		
86	МК260E-DCC-24	УСОВЕРШЕНСТВОВАННЫЙ ЦИФРОВОЙ КОНТРОЛЛЕР	1		
85	МК260E-PCR-ESD3	ПЛАСТИКОВАЯ ПАНЕЛЬ УПРАВЛЕНИЯ	1		
84	МК190E-CAL2	ОПЛАКА КОРПУСА 2	1		
83	МК190E-CAL1	ОПЛАКА КОРПУСА 1	3		
82	М-FNH-6000	ДЕРЖАТЕЛЬ ПРЕДОХРАНИТЕЛЯ ВЫСОКОГО НАПЯЖЕНИЯ	4		
81	М-PPR-6000	ФАЗНОЕ РЕЛЕ	1		
80	СМ. ТАБЛИЦУ	ТРАНСФОРМАТОР	1		
79	М-CNT-1600	КОНТАКТОР КОМПРЕССОРА	1		
78	М-CNT-MP	КОНТАКТОР ВЕНТИЛЯТОРА	1		
77	М-PIWC-2400	РАЗЪЕМ ПИТАНИЯ	3		
76	М-COP-1600	УСТРОЙСТВО ЗАЩИТЫ КОМПРЕССОРА ОТ ПЕРЕГРУЗКИ	1		
75	МК260E-RTA1	АДАПТЕР ROTOLOCK 1	1		
74	М-FHL-6000	ДЕРЖАТЕЛЬ ПРЕДОХРАНИТЕЛЯ НИЗКОГО НАПЯЖЕНИЯ	1		
73	МК260E-SVC	КАТУШКА ЭЛЕКТРОМАГНИТНОГО КЛАПАНА	1		
72	М-MMM-6000	МЕМБРАНА	1		
71	М-FNS-6200	ВЫКЛЮЧАТЕЛЬ ВЕНТИЛЯТОРА	1		
70	М-NPS-6200	РЕЛЕ ВЫСОКОГО ДАВЛЕНИЯ	1		
69	МК260E-LPS	РЕЛЕ НИЗКОГО ДАВЛЕНИЯ	1		
68	МК260E-HNC	ПЕТЛЯ	3		
67	МК260E-DLK	ЗАМОК ДВЕРЦЫ	3		
66	МК260E-SCF	СОЕДИНИТЕЛЬНЫЙ ФИТИНГ	3		
65	ОТСУТСТВУЕТ	ОТСУТСТВУЕТ	1		
64	МК190E-ELP	ЭЛЕКТРИЧЕСКАЯ ПАНЕЛЬ	1		
63	МК190E-ELB	РАСПРЕДЕЛИТЕЛЬНАЯ КОРОБКА	1		
62	МК260E-T12	T 1/2"	1		
61	МК260E-F15	ПЛОСКИЕ ФИТИНГИ	1		
60	МК260E-T14	T 1/4"	1		
59	М-DBV-6000	СЛИВНОЙ ШАРОВЫЙ КЛАПАН	3		
58	М-MMV-6000	МЕМБРАННЫЙ КЛАПАН	1		
57	М-SLV-6000-24	ЭЛЕКТРОМАГНИТНЫЙ КЛАПАН	1		
56	МК260E-EWF2	УГЛОВЫЕ ФИТИНГИ 2	1		
55	МК260E-MBC1	КРЫШКА КОЛЛЕКТОРА 1	3		
54	МК260E-MRS	УСИЛИТЕЛЬНЫЙ ЭЛЕМЕНТ КОЛЛЕКТОРА	1		
53	МК260E-DRM	СЛИВНОЙ КОЛЛЕКТОР	1		
52	МК260E-RPC	ПЛАСТИКОВЫЙ ЗАЖИМ ТРУБОТВОДА	1		
51	МК190E-RCS	СОЕДИНИТЕЛЬНАЯ ПЛАСТИНА ТРУБОТВОДА	1		
50	МК190E-BVY	ПЕРЕТВОРОЧНЫЙ КЛАПАН	1		
49	МК190E-OST	РАСПРЕДЕЛИТЕЛЬ	1		
48	МК260E-OSTX	ЗАЖИМ РАСПРЕДЕЛИТЕЛЯ	1		
47	М-EXV-1200	РАСШИРИТЕЛЬНЫЙ КЛАПАН	1		
46	М-CLP-1000	ЗАЖИМ	1		
45	МК190E-DR0	ОСУШИТЕЛЬ	1		
44	М-CRF-6000	ФИТИНГ 1/4"	2		
43	МК260E-HSV	СЕРВИСНЫЙ КЛАПАН ROTOLOCK	2		
42	МК260E-ASF	ASTROFLEX	1		
41	МК190E-SGL2	СМОТРОВОЕ СТЕКЛО 2	1		
40	М-OSP-1600	МАСЛОДЕЛИТЕЛЬ	1		
39	МК260E-CTC1	СОЕДИНЕНИЕ КАПИЛЯРНОЙ ТРУБКИ 1	8		
38	М-RTA-5000-1	АДАПТЕР КЛАПАНА ROTOLOCK ДЛЯ ТЕПЛООБМЕННИКА	3		
37	М-OSO-1600	УПЛОТНИТЕЛЬНОЕ КОЛЬЦО МАСЛОДЕЛИТЕЛЯ	1		
36	МК190E-RCV	БАК ДЛЯ ЖИДКОСТИ	1		
35	МК190E-SPR	СЕПАРАТОР	1		
34	МК190E-SGL1	СМОТРОВОЕ СТЕКЛО 1	1		
33	МК260E-BLT850	БОЛТ М8x50	10		
32	МК260E-WHR22	ШАЙБА 22x8,2x2,4	10		
31	МК190E-FOP	УСТРОЙСТВО ЗАЩИТЫ ВЕНТИЛЯТОРА ОТ ПЕРЕГРУЗКИ	1		
30	МК190E-CEC	КРЫШКА РАСПРЕДЕЛИТЕЛЬНОЙ КОРОБКИ КОМПРЕССОРА	1		
29	СМ. ТАБЛИЦУ	КОМПРЕССОР	1		
28	М-CRF-6000-90	ФИТИНГ 1/4 90°	3		
27	МК260E-EWF1	УГЛОВЫЕ ФИТИНГИ 1	4		
26	МК260E-RTA1	АДАПТЕР ROTOLOCK 1	2		
25	М-RTA-5000-2	АДАПТЕР КЛАПАНА ROTOLOCK ДЛЯ ТЕПЛООБМЕННИКА	2		
24	М-OSE-1600	ФИЛЬ ТРУБЧАТЫЙ ЭЛЕМЕНТ МАСЛОДЕЛИТЕЛЯ	1		
23	МК190E-RTA2	АДАПТЕР ROTOLOCK 2	2		
22	МК260E-CPG4	СОЕДИНИТЕЛЬНЫЙ ЗАЖИМ 4	2		
21	МК260E-BLA	ШАРОВЫЙ КЛАПАН G 1/1"	1		
20	М-STU-6000	БОЛТ С ГАЙКОЙ	11		
19	МК260E-CPG3	СОЕДИНИТЕЛЬНЫЙ ЗАЖИМ 3	4		
18	М-SCF-6000	СОЕДИНИТЕЛЬНЫЙ ФИТИНГ ДАТЧИКА	1		
17	МК260E-FLG	ФЛАНЦ	2		
16	МК190E-CLLB	НИЖНИЙ КОЛЛЕКТОР	1		
15	МК190E-CLLT	ВЕРХНИЙ КОЛЛЕКТОР	1		
14	МК260E-CPG1	СОЕДИНИТЕЛЬНЫЙ ЗАЖИМ 1	4		
13	МК260E-EXC	ТЕПЛООБМЕННИК	2		
12	МК190E-RTA2	АДАПТЕР ROTOLOCK 2	2		
11	М-CCP-6000	КАБЕЛЬНЫЙ ВВОД ДЛЯ ПАНЕЛИ УПРАВЛЕНИЯ	8		
10	МК260E-BLT630	БОЛТ М8x30	58		
09	М-NUT-6000	ГАЙКА РАМЫ М6	58		
08	МК190E-CRP	УСИЛИВАЮЩИЙ ЭЛЕМЕНТ КОНДЕНСАТОРА	1		
07	МК190E-FPR2	ЗАЩИТНЫЙ ЭЛЕМЕНТ ВЕНТИЛЯТОРА	1		
06	МК260E-BLT430	БОЛТ М8x30	8		
05	ОТСУТСТВУЕТ	ОТСУТСТВУЕТ	1		
04	СМ. ТАБЛИЦУ	ДВИГАТЕЛЬ ВЕНТИЛЯТОРА	2		
03	ОТСУТСТВУЕТ	ОТСУТСТВУЕТ	1		
02	МК190E-COM	КОНДЕНСАТОР	1		
01	МК190E-CAB	ОСНОВАНИЕ КОРПУСА	1		
РАЗМЕР ЧЕРТЕЖА	ПОЗ.	АРТИКУЛ	ОПИСАНИЕ	ИЗМ.	КОЛ-ВО

ПЕРЕЧЕНЬ ЧАСТЕЙ

8.1 - Покомпонентные изображения и перечни частей

Dryair DK 200

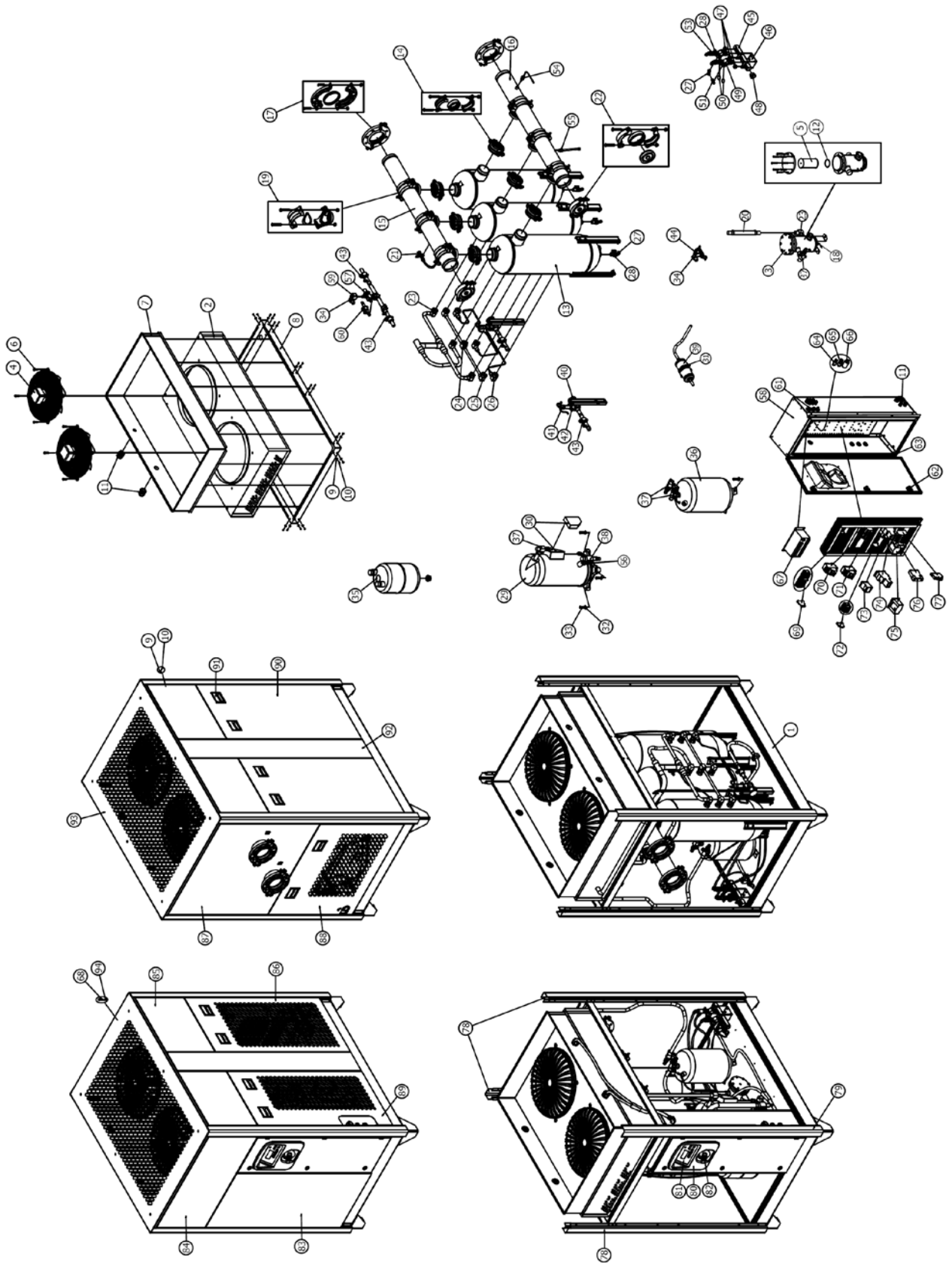

ентные изображения и перечни частей

0

29

4

МОДЕЛЬ	ПРОИЗВОДИТЕЛЬНОСТЬ	НОМЕР ДЕТАЛИ ОСУШИТЕЛЯ	ИСТОЧНИК ПИТАНИЯ	ОХЛАЖДЕНИЕ	ДВИГАТЕЛЬ ВЕНТИЛЯТОРА	КОМПРЕССОР
DRY AIR DK-200 м ³	400В 3ф/50Гц	ВОЗДУШНОЕ	МК260E-FMT	M-CMP-2000-460-3-60
DRY AIR DK-200 м ³	380В 3ф/50Гц	ВОЗДУШНОЕ	M-FMT-6000-460-3-60	M-CMP-2000-380-3-60

94	M-FAS-6000					КРЕПЛЕНИЕ КОРПУСА	19
93	MK190E-CAT					ВЕРХНЯЯ ПАНЕЛЬ КОРПУСА	1
92	MK210E-CPS					ОПОРНЫЙ ЭЛЕМЕНТ КОРПУСА	2
91	M-SHN-6000					РУЧКА КОРПУСА	10
90	MK210E-CRS					ЗАДНЯЯ БОКОВАЯ НИЖНЯЯ ПАНЕЛЬ КОРПУСА	2
89	MK210E-CSB2					НИЖНЯЯ БОКОВАЯ ПАНЕЛЬ КОРПУСА 2	1
88	MK210E-CSB1					ЗАДНЯЯ НИЖНЯЯ ПАНЕЛЬ КОРПУСА 1	1
87	MK210E-CRT					ЗАДНЯЯ ВЕРХНЯЯ ПАНЕЛЬ КОРПУСА	1
86	MK210E-CSB					БОКОВАЯ НИЖНЯЯ ПАНЕЛЬ КОРПУСА	1
85	MK210E-CST					БОКОВАЯ ВЕРХНЯЯ ПАНЕЛЬ КОРПУСА	4
84	MK210E-CFT					ПЕРЕДНЯЯ ВЕРХНЯЯ ПАНЕЛЬ КОРПУСА	1
83	MK210E-CFB					ПЕРЕДНЯЯ НИЖНЯЯ ПАНЕЛЬ КОРПУСА	1
82	MK260E-MSW					ГЛАВНЫЙ ВЫКЛЮЧАТЕЛЬ	1
81	MK260E-DCC-24					УСОВЕРШЕНСТВОВАННЫЙ ЦИФРОВОЙ КОНТРОЛЛЕР	1
80	MK260E-PCP-ESD3					ПЛАСТИКОВАЯ ПАНЕЛЬ УПРАВЛЕНИЯ	1
79	MK210E-CAL2					ОПОРА КОРПУСА 2	1
78	MK210E-CAL1					ОПОРА КОРПУСА 1	3
77	M-FHN-6000					ДЕРЖАТЕЛЬ ПРЕДОХРАНИТЕЛЯ ВЫСОКОГО НАПРЯЖЕНИЯ	4
76	M-PPR-6000					ФАЗНОЕ РЕЛЕ	1
75	MK260E-TRF					ТРАНСФОРМАТОРЫ	1
74	M-CNT-2400					КОНТАКТОР	1
73	M-CNT-MP					КОНТАКТОР ВЕНТИЛЯТОРА	1
72	M-RWC-2400					РАЗЪЕМ ПИТАНИЯ	3
71	M-COP-3000					УСТРОЙСТВО ЗАЩИТЫ КОМПРЕССОРА ОТ ПЕРЕГРУЗКИ	1
70	M-COP-0325					УСТРОЙСТВО ЗАЩИТЫ ВЕНТИЛЯТОРА ОТ ПЕРЕГРУЗКИ	1
69	M-FHL-6000					ДЕРЖАТЕЛЬ ПРЕДОХРАНИТЕЛЯ НИЗКОГО НАПРЯЖЕНИЯ	1
68	M-STU-6000					ВИНТ С ГАЙКОЙ	19
67	MK260E-CTR					КОНТРОЛЛЕР	1
66	M-FNS-0200					ВЫКЛЮЧАТЕЛЬ ВЕНТИЛЯТОРА	1
65	M-HPS-0200					РЕЛЕ ВЫСОКОГО ДАВЛЕНИЯ	1
64	MK260E-LPS					РЕЛЕ НИЗКОГО ДАВЛЕНИЯ	1
63	MK260E-HNG					ПЕТЛЯ	3
62	MK260E-DLK					ЗАМОК ДВЕРЦЫ	3
61	MK260E-SCF					СОЕДИНИТЕЛЬНЫЙ ФИТИНГ	3
60	MK260E-GBV-1/4					ШАРОВОЙ КЛАПАН 1/4"	1
59	MK210E-BSLV					ПЕРЕПУСКНОЙ ЭЛЕКТРОМАГНИТНЫЙ КЛАПАН	1
58	MK210E-ELB					РАСПРЕДЕЛИТЕЛЬНАЯ КОРОВА	1
57	M-BVU-1600					ПЕРЕПУСКНОЙ КЛАПАН	1
56	M-CRF-6000-O					ФИТИНГ 1/4 90°	1
55	MK260E-FTS					ПЛОСКИЕ ФИТИНГИ	1
54	M-SCF-6000					СОЕДИНИТЕЛЬНЫЙ ФИТИНГ ДАТЧИКА	1
53	MK260E-MAS					MANSON 1/2"	2
52	OTSUTSTVET					ОТСУТСТВУЕТ	
51	MK260E-T14					УГЛОВЫЕ ФИТИНГИ T 1/4"	1
50	M-MMM-6000					МЕМБРАНА	2
49	M-MMV-6000					МЕМБРАНЫЙ КЛАПАН	2
48	MK260E-MBC2					КРЫШКА КОЛЛЕКТОРА 2	1
47	MK260E-MBC1					КРЫШКА КОЛЛЕКТОРА 1	3
46	MK260E-MRS					УСИЛИТЕЛЬНЫЙ ЭЛЕМЕНТ КОЛЛЕКТОРА	1
45	MK210E-DRM					СЛИВНОЙ КОЛЛЕКТОР	1
44	M-SLV-6000-24					ЭЛЕКТРОМАГНИТНЫЙ КЛАПАН	1
43	MK260E-GBV					ШАРОВОЙ КЛАПАН	5
42	MK260E-DSTK					ЗАЖИМ РАСПРЕДЕЛИТЕЛЯ	1
41	MK210E-DST					РАСПРЕДЕЛИТЕЛЬ	1
40	M-EXV-2400					РАСШИРИТЕЛЬНЫЙ КЛАПАН	1
39	MK210E-DRI					ОСУШИТЕЛЬ	1
38	MK260E-RTA3					АДАПТЕР ROTOLOCK 3	1
37	MK160E-RTA2					АДАПТЕР ROTOLOCK 2	4
36	MK210E-RCV					БАК ДЛЯ ЖИДКОСТИ	1
35	MK210E-SFR					СЕПАРАТОР	1
34	MK260E-SVC					КАТУШКА ЭЛЕКТРОМАГНИТНОГО КЛАПАНА	2
33	MK260E-BLT50					БОЛТ M8x50	10
32	MK260E-WHR22					ШАЙБА 22x8,2x2,4	10
31	M-CLP-1200					ЗАЖИМ	1
30	MK210E-CEC					КРЫШКА РАСПРЕДЕЛИТЕЛЬНОЙ КОРОВОИ КОМПРЕССОРА	1
29	CM ТАБЛИЦУ					КОМПРЕССОР	1
28	M-DBV-6000					СЛИВНОЙ ШАРОВОЙ КЛАПАН	5
27	MK260E-EWF1					УГЛОВЫЕ ФИТИНГИ 1	10
26	MK260E-RTA4					АДАПТЕР ROTOLOCK 4	3
25	M-RTA-5000-2					АДАПТЕР КЛАПАНА ROTOLOCK ДЛЯ ТЕПЛООБМЕННИКА	2
24	M-RTA-5000-T-2					T-АДАПТЕР КЛАПАНА ROTOLOCK ДЛЯ ТЕПЛООБМЕННИКА	1
23	M-RTA-5000-1					АДАПТЕР КЛАПАНА ROTOLOCK ДЛЯ ТЕПЛООБМЕННИКА	4
22	MK210E-CRG4					СОЕДИНИТЕЛЬНЫЙ ЗАЖИМ 4	2
21	MK260E-BLV					ШАРОВОЙ КЛАПАН	1
20	MK230E-ASF					ASTROFLEX	1
19	MK210E-CFG3					СОЕДИНИТЕЛЬНЫЙ ЗАЖИМ 3	6
18	M-CRF-6000-90					ФИТИНГ 1/4 90°	3
17	MK210E-CFG2					СОЕДИНИТЕЛЬНЫЙ ЗАЖИМ 2	2
16	MK210E-CLLB					НИЖНИЙ КОЛЛЕКТОР	1
15	MK210E-CLLT					ВЕРХНИЙ КОЛЛЕКТОР	1
14	MK260E-CRG1					СОЕДИНИТЕЛЬНЫЙ ЗАЖИМ 1	6
13	MK260E-EXC					ТЕПЛООБМЕННИК	3
12	M-OSO-2400					УПЛОТНИТЕЛЬНОЕ КОЛЬЦО МАСЛОДЕЛИТЕЛЯ	1
11	M-CCP-6000					КАБЕЛЬНЫЙ ВВОД ДЛЯ ПАНЕЛИ УПРАВЛЕНИЯ	5
10	MK260E-BLT630					БОЛТ M8x30	58
9	M-NUT-6000					ГАЙКИ РАМЫ	58
8	MK210E-CRP					УСИЛИВАЮЩИЙ ЭЛЕМЕНТ КОНДЕНСАТОРА	1
7	MK210E-FPRT					ЗАЩИТНЫЙ ЭЛЕМЕНТ ВЕНТИЛЯТОРА	1
6	MK260E-CRP					БОЛТ M8x30	8
5	M-OSE-2400					ФИЛЬТРУЮЩИЙ ЭЛЕМЕНТ МАСЛОДЕЛИТЕЛЯ	1
4	CM ТАБЛИЦУ					ДВИГАТЕЛЬ ВЕНТИЛЯТОРА	2
3	M-OSP-2400					МАСЛОДЕЛИТЕЛЬ	1
2	MK210E-CON					КОНДЕНСАТОР	1
1	MK210E-CAB					ОСНОВАНИЕ КОРПУСА	1
РАЗМЕР ЧЕРТЕЖА	ПОЗ.	АРТИКУЛ				ОПИСАНИЕ	ИЗМ.
						КОЛ-ВО	

ПЕРЕЧЕНЬ ЧАСТЕЙ

8.1 - Покомпонентные изображения и перечни частей

Dryair DK 210

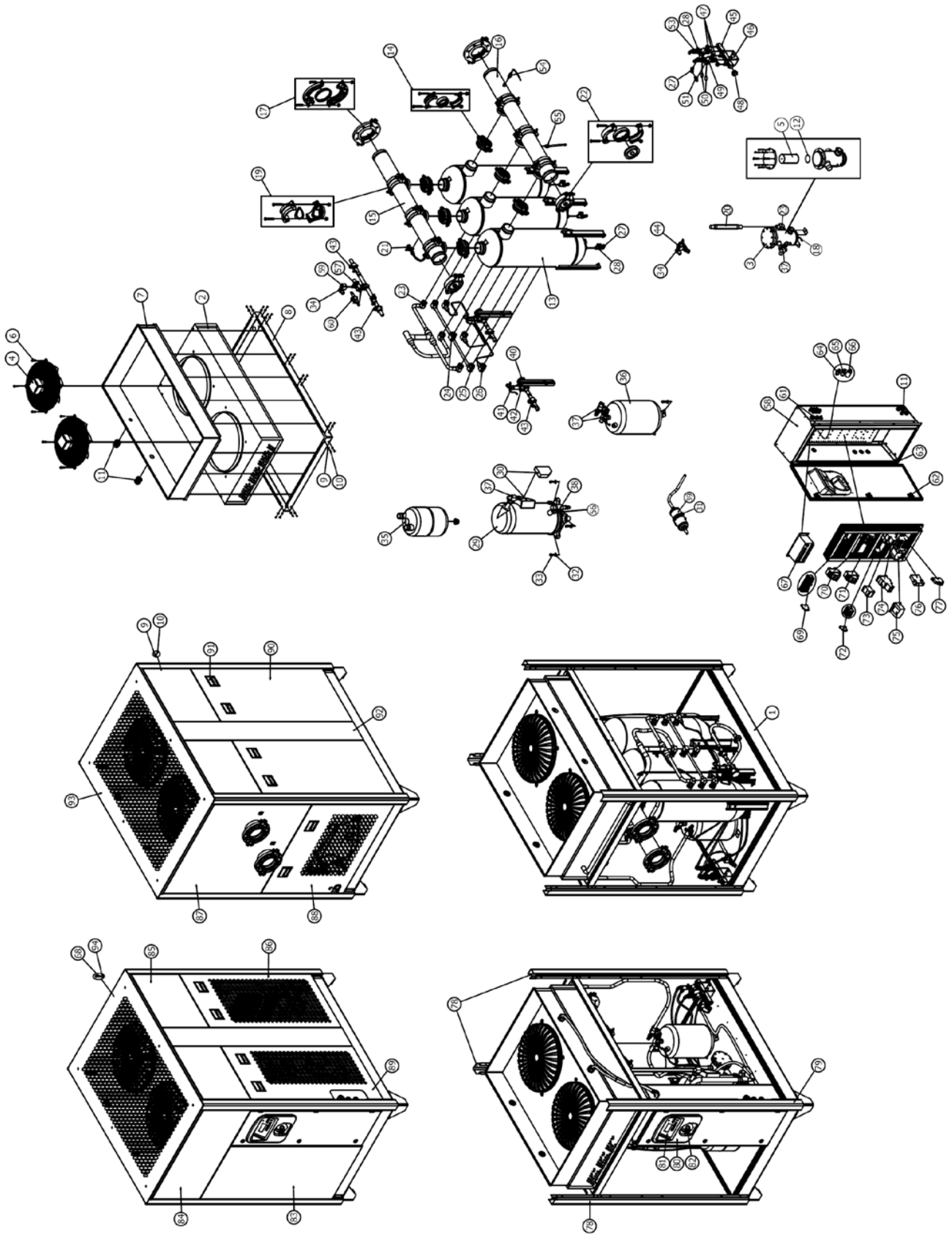

ентные изображения и перечни частей

0

29

4

МОДЕЛЬ	DRY AIR DK-210	ПРОИЗВОДИТЕЛЬНОСТЬ м ³	ИСТОЧНИК ПИТАНИЯ	ВОЗДУШНОЕ	ОХЛАЖДЕНИЕ	ВОЗДУШНОЕ	ДВИГАТЕЛЬ ВЕНТИЛЯТОРА	КОМПРЕССОР
	DRY AIR DK-210	 м ³		380В 3ф/50Гц		ВОЗДУШНОЕ		М-СМР-2400-460-3-60

РАЗМЕР ЧЕРТЕЖА	ПОЗ.	АРТИКУЛ	ОПИСАНИЕ	ИЗМ.	КОЛ-ВО
	94	M-FAS-6000	КРЕПЛЕНИЕ КОРПУСА		19
	93	MK210E-CAT	ВЕРХНЯЯ ПАНЕЛЬ КОРПУСА		1
	92	MK210E-CPS	ОПОРНЫЙ ЭЛЕМЕНТ КОРПУСА		2
	91	M-CHN-4000	РУЧКА КОРПУСА		10
	90	MK210E-CRS	ЗАДНЯЯ БОКОВАЯ НИЖНЯЯ ПАНЕЛЬ КОРПУСА		2
	89	MK210E-CSS2	НИЖНЯЯ БОКОВАЯ ПАНЕЛЬ КОРПУСА 2		1
	88	MK210E-CSS1	ЗАДНЯЯ НИЖНЯЯ ПАНЕЛЬ КОРПУСА 1		1
	87	MK210E-CRT	ЗАДНЯЯ ВЕРХНЯЯ ПАНЕЛЬ КОРПУСА		1
	86	MK210E-CSE	БОКОВАЯ НИЖНЯЯ ПАНЕЛЬ КОРПУСА		1
	85	MK210E-CST	БОКОВАЯ ВЕРХНЯЯ ПАНЕЛЬ КОРПУСА		4
	84	MK210E-CFT	ПЕРЕДНЯЯ ВЕРХНЯЯ ПАНЕЛЬ КОРПУСА		1
	83	MK210E-CFB	ПЕРЕДНЯЯ НИЖНЯЯ ПАНЕЛЬ КОРПУСА		1
	82	MK210E-MSW	ГЛАВНЫЙ ВЫКЛЮЧАТЕЛЬ		1
	81	MK210E-BOC-2H	УСОВЕРШЕНСТВОВАННЫЙ ЦИФРОВОЙ КОНТРОЛЛЕР		1
	80	MK210E-PCP-E303	ПЛАСТИКОВАЯ ПАНЕЛЬ УПРАВЛЕНИЯ		1
	79	MK210E-CAL2	ОПОРА КОРПУСА 2		1
	78	MK210E-CAL1	ОПОРА КОРПУСА 1		3
	77	M-FNH-6000	ДЕРЖАТЕЛЬ ПРЕДОХРАНИТЕЛЯ ВЫСОКОГО НАПРЯЖЕНИЯ		4
	76	M-PPR-6000	ФАЗНОЕ РЕЛЕ		1
	75	MK210E-TRF	ТРАНСФОРМАТОРЫ		1
	74	M-CNT-2400	КОНТАКТОР		1
	73	M-CNT-MP	КОНТАКТОР ВЕНТИЛЯТОРА		1
	72	M-RWC-2400	РАЗЪЕМ ПИТАНИЯ		3
	71	M-COP-3000	УСТРОЙСТВО ЗАЩИТЫ КОМПРЕССОРА ОТ ПЕРЕГРУЗКИ		1
	70	M-COP-0325	УСТРОЙСТВО ЗАЩИТЫ ВЕНТИЛЯТОРА ОТ ПЕРЕГРУЗКИ		1
	69	M-FHL-6000	ДЕРЖАТЕЛЬ ПРЕДОХРАНИТЕЛЯ НИЗКОГО НАПРЯЖЕНИЯ		1
	68	M-STU-6000	ВИНТ С ГАЙКОЙ		19
	67	MK210E-CTR	КОНТРОЛЛЕР		1
	66	M-FNS-0200	ВЫКЛЮЧАТЕЛЬ ВЕНТИЛЯТОРА		1
	65	M-NPS-0200	РЕЛЕ ВЫСОКОГО ДАВЛЕНИЯ		1
	64	MK210E-EPS	РЕЛЕ НИЗКОГО ДАВЛЕНИЯ		1
	63	MK210E-NVG	ПЕТЛЯ		3
	62	MK210E-DLK	ЗАМОК ДВЕРЦЫ		3
	61	MK210E-SCF	СОЕДИНИТЕЛЬНЫЙ ФИТИНГ		3
	60	MK210E-GBV-1/4	ШАРОВОЙ КЛАПАН 1/4		1
	59	MK210E-BSLV	ПЕРЕПУСКНОЙ ЭЛЕКТРОМАГНИТНЫЙ КЛАПАН		1
	58	MK210E-ELB	РАСПРЕДЕЛИТЕЛЬНАЯ КОРОВКА		1
	57	M-BUV-1600	ПЕРЕПУСКНОЙ КЛАПАН		1
	56	M-CRF-6000-D	ФИТИНГ 1/4 90°		1
	55	MK210E-FTS	ПЛОСКИЕ ФИТИНГИ		1
	54	M-SCF-6000	СОЕДИНИТЕЛЬНЫЙ ФИТИНГ ДАТЧИКА		1
	53	MK210E-MAS	MANSON 1/2"		2
	52	ОТСУТСТВУЕТ	ОТСУТСТВУЕТ		
	51	MK210E-T14	УГЛОВЫЕ ФИТИНГИ T 1/4"		1
	50	M-MMM-6000	МЕМБРАНА		2
	49	M-MMV-6000	МЕМБРАННЫЙ КЛАПАН		2
	48	MK210E-MBC2	КРЫШКА КОЛЛЕКТОРА 2		1
	47	MK210E-MBC1	КРЫШКА КОЛЛЕКТОРА 1		3
	46	MK210E-MRS	УСИЛИТЕЛЬНЫЙ ЭЛЕМЕНТ КОЛЛЕКТОРА		1
	45	MK210E-BSM	СЛИВНОЙ КОЛЛЕКТОР		1
	44	M-SLV-6000-24	ЭЛЕКТРОМАГНИТНЫЙ КЛАПАН		1
	43	MK210E-GBV	ШАРОВОЙ КЛАПАН		5
	42	MK210E-DSTK	ЗАЖИМ РАСПРЕДЕЛИТЕЛЯ		1
	41	MK210E-DST	РАСПРЕДЕЛИТЕЛЬ		1
	40	M-EXV-2400	РАСШИРИТЕЛЬНЫЙ КЛАПАН		1
	39	MK210E-DRI	ОСУШИТЕЛЬ		1
	38	MK210E-RTA3	АДАПТЕР ROTOLOCK 3		1
	37	MK210E-RTA2	АДАПТЕР ROTOLOCK 2		2
	36	MK210E-RCV	БАК ДЛЯ ЖИДКОСТИ		1
	35	MK210E-SPR	СЕПАРАТОР		1
	34	MK210E-SVC	КАТУШКА ЭЛЕКТРОМАГНИТНОГО КЛАПАНА		2
	33	MK210E-BLT60	БОЛТ M6x50		10
	32	MK210E-WHR22	ШАРБА 22x8.2x2.4		10
	31	M-CLP-1200	ЗАЖИМ		1
	30	MK210E-CFC	КРЫШКА РАСПРЕДЕЛИТЕЛЬНОЙ КОРОВКИ КОМПРЕССОРА		1
	29	CM-TAB14LV	КОМПРЕССОР		1
	28	M-OBV-6000	СЛИВНОЙ ШАРОВОЙ КЛАПАН		5
	27	MK210E-EWF1	УГЛОВЫЕ ФИТИНГИ 1		10
	26	MK210E-RTA4	АДАПТЕР ROTOLOCK 4		3
	25	M-RTA-5000-2	АДАПТЕР КЛАПАНА ROTOLOCK ДЛЯ ТЕПЛООБМЕННИКА		2
	24	M-RTA-5000-T-2	T-АДАПТЕР КЛАПАНА ROTOLOCK ДЛЯ ТЕПЛООБМЕННИКА		1
	23	M-RTA-5000-1	АДАПТЕР КЛАПАНА ROTOLOCK ДЛЯ ТЕПЛООБМЕННИКА		1
	22	MK210E-CPG4	СОЕДИНИТЕЛЬНЫЙ ЗАЖИМ 4		2
	21	MK210E-BLV	ШАРОВОЙ КЛАПАН		1
	20	MK210E-ASF	ASTROFLEX		1
	19	MK210E-CPG3	СОЕДИНИТЕЛЬНЫЙ ЗАЖИМ 3		6
	18	M-CRF-6000-90	ФИТИНГ 1/4 90°		3
	17	MK210E-CPG2	СОЕДИНИТЕЛЬНЫЙ ЗАЖИМ 2		2
	16	MK210E-CLL8	НИЖНИЙ КОЛЛЕКТОР		1
	15	MK210E-CLL7	ВЕРХНИЙ КОЛЛЕКТОР		1
	14	MK210E-CPG1	СОЕДИНИТЕЛЬНЫЙ ЗАЖИМ 1		6
	13	MK210E-EXC	ТЕПЛООБМЕННИК		3
	12	M-OSO-2400	УПЛОТНИТЕЛЬНОЕ КОЛЬЦО МАСЛОДЕЛИТЕЛЯ		1
	11	M-OSP-6000	КАБЕЛЬНЫЙ ВВОД ДЛЯ ПАНЕЛИ УПРАВЛЕНИЯ		5
	10	MK210E-BLT630	БОЛТ M6x30		58
	9	M-NUT-6000	ГАЙКИ РАМЫ		58
	8	MK210E-CRP	УСИЛИВАЮЩИЙ ЭЛЕМЕНТ КОНДЕНСАТОРА		1
	7	MK210E-PPRT	ЗАЩИТНЫЙ ЭЛЕМЕНТ ВЕНТИЛЯТОРА		1
	6	MK210E-CRP	БОЛТ M6x30		8
	5	M-OSE-2400	ФИЛЬТРУЮЩИЙ ЭЛЕМЕНТ МАСЛОДЕЛИТЕЛЯ		1
	4	CM-TAB14LV	ДВИГАТЕЛЬ ВЕНТИЛЯТОРА		2
	3	M-OSP-2400	МАСЛОДЕЛИТЕЛЬ		1
	2	MK210E-COV	КОНДЕНСАТОР		1
	1	MK210E-CAB	ОСНОВАНИЕ КОРПУСА		1

ПЕРЕЧЕНЬ ЧАСТЕЙ

8.1 - Покомпонентные изображения и перечни частей

Dryair DK 220

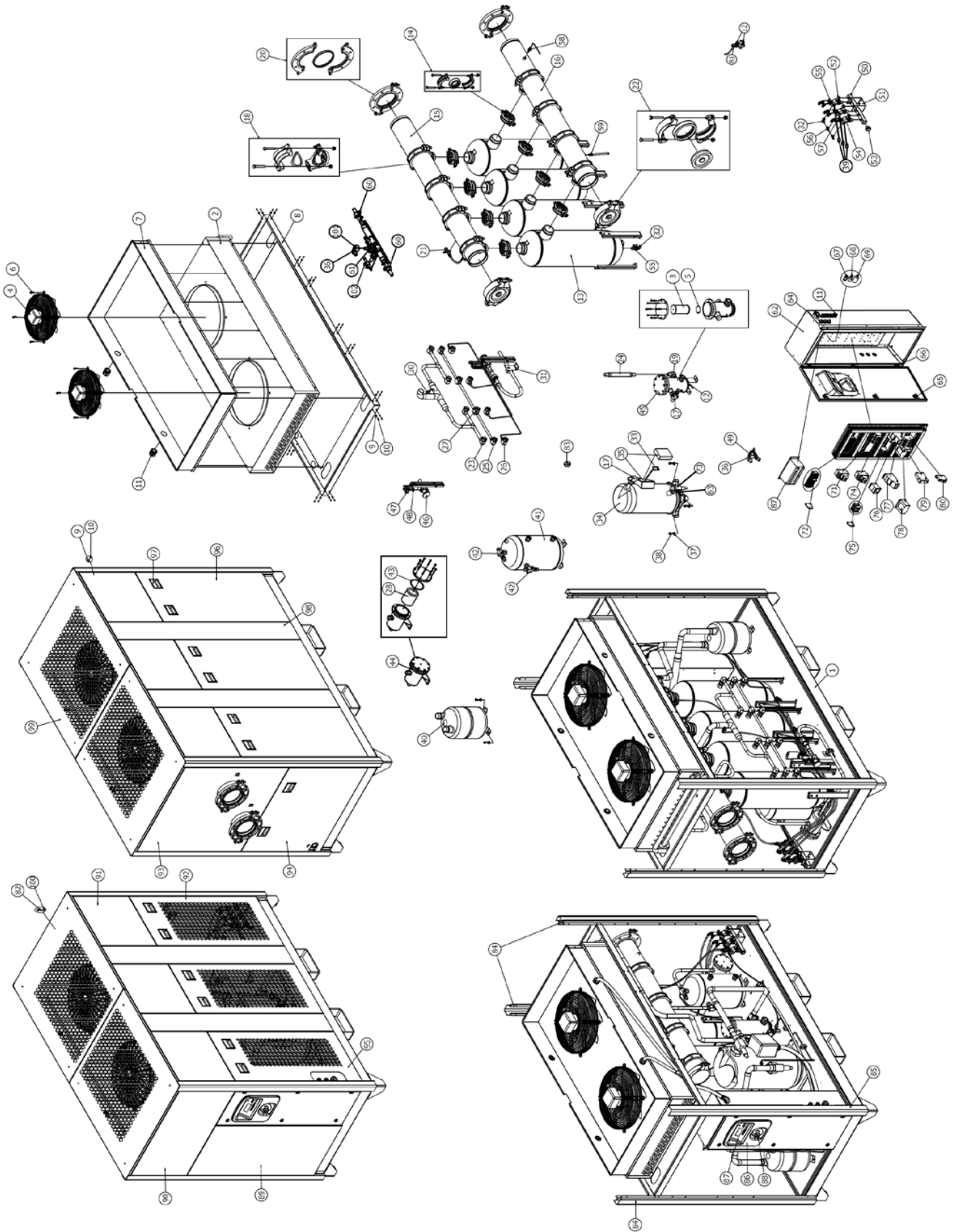

ентные изображения и перечни частей

34

4

0

КОМПРЕССОР	М-СМР-3000-460-3-60	М-СМР-3000-380-3-60
ДВИГАТЕЛЬ ВЕНТИЛЯТОРА	МК260E-FMT	М-FMT-6000-460-3-60
ОХЛАЖДЕНИЕ	ВОЗДУШНОЕ	ВОЗДУШНОЕ
ИСТОЧНИК ПИТАНИЯ	400В 3ф/50Гц	380В 3ф/60Гц
НОМЕР ДЕТАЛИ ОСУШИТЕЛЯ
ПРОИЗВОДИТЕЛЬНОСТЬ м ³ м ³
МОДЕЛЬ	DRY AIR DK-220	DRY AIR DK-220

102	МК260E-GBV-1/4	ШАРОВОЙ КЛАПАН	1		
101	МК260E-BSLV	ПЕРЕПУСКНОЙ ЭЛЕКТРОМАГНИТНЫЙ КЛАПАН	1		
100	MFAS-6000	КРЕПЛЕНИЕ КОРПУСА	28		
99	МК230E-CAT1	ВЕРХНЯЯ ПАНЕЛЬ КОРПУСА	2		
98	МК230E-CPS	ОПОРНЫЙ ЭЛЕМЕНТ КОРПУСА	4		
97	M-SHN-6000	РУЧКА КОРПУСА	14		
96	МК230E-CRS	ВАДНЯЯ БОКОВАЯ НИЖНЯЯ ПАНЕЛЬ КОРПУСА	3		
95	МК230E-CSB2	НИЖНЯЯ БОКОВАЯ ПАНЕЛЬ КОРПУСА 2	1		
94	МК230E-CSB1	ВАДНЯЯ НИЖНЯЯ ПАНЕЛЬ КОРПУСА 1	1		
93	МК230E-CRT	ВАДНЯЯ ВЕРХНЯЯ ПАНЕЛЬ КОРПУСА	1		
92	МК230E-CRS	ВАДНЯЯ БОКОВАЯ НИЖНЯЯ ПАНЕЛЬ КОРПУСА	2		
91	МК230E-CST	БОКОВАЯ ВЕРХНЯЯ ПАНЕЛЬ КОРПУСА	6		
90	МК230E-CFT	ПЕРЕДНЯЯ ВЕРХНЯЯ ПАНЕЛЬ КОРПУСА	1		
89	МК230E-CFB	ПЕРЕДНЯЯ НИЖНЯЯ ПАНЕЛЬ КОРПУСА	1		
88	МК260E-MSW	ГЛАВНЫЙ ВЫКЛЮЧАТЕЛЬ	1		
87	МК260E-ESD3	КОНТРОЛЕР ESD3	1		
86	МК260E-PCP-ESD3	ПЛАСТИКОВАЯ ПАНЕЛЬ УПРАВЛЕНИЯ	1		
85	МК230E-CAL2	ОПОРА КОРПУСА 2	1		
84	МК230E-CAL1	ОПОРА КОРПУСА 1	3		
83	МК260E-CCP2	ЗАЖИМ 2	2		
82	M-STU-6000	БОЛТ С ГАЙКОЙ	28		
81	МК260E-RSV	СЕРВИСНЫЙ КЛАПАН ROTOLOCK	1		
80	M-FNH-6000	ДЕРЖАТЕЛЬ ПРЕДОХРАНИТЕЛЯ ВЫСОКОГО НАПРЯЖЕНИЯ	4		
79	M-PPR-6000	ФАЗНОЕ РЕЛЕ	1		
78	МК260E-TRF	ТРАНСФОРМАТОРЫ	2		
77	M-CNT-3000	КОНТАКТОР	1		
76	M-CNT-MP	КОНТАКТОР ВЕНТИЛЯТОРА	1		
75	M-PWC-3800	РАЗЪЕМ ПИТАНИЯ	4		
74	M-COP-3000	УСТРОЙСТВО ЗАЩИТЫ КОМПРЕССОРА ОТ ПЕРЕГРУЗКИ	1		
73	МК230E-RTAA	КЛАПАН ROTOLOCK	1		
72	M-FHL-6000	ДЕРЖАТЕЛЬ ПРЕДОХРАНИТЕЛЯ НИЗКОГО НАПРЯЖЕНИЯ	1		
71	M-COP-625	УСТРОЙСТВО ЗАЩИТЫ ВЕНТИЛЯТОРА ОТ ПЕРЕГРУЗКИ	1		
70	ОТСУТСТВУЕТ	ОТСУТСТВУЕТ	1		
69	M-FNS-6200	ВЫКЛЮЧАТЕЛЬ ВЕНТИЛЯТОРА	1		
68	M-HP-S-6200	РЕЛЕ ВЫСОКОГО ДАВЛЕНИЯ	1		
67	МК260E-LPS	РЕЛЕ НИЗКОГО ДАВЛЕНИЯ	1		
66	МК260E-HVG	ПЕТЕЛЬ	3		
65	МК260E-DLK	ЗАМОК ДВЕРЦЫ	3		
64	МК260E-SCF	СОЕДИНИТЕЛЬНЫЙ ФИТИНГ	3		
63	M-CRF-6000-D	ФИТИНГ 1/4 90°	1		
62	МК230E-ELB	РАСПРЕДЕЛИТЕЛЬНАЯ КОРОБКА	1		
61	M-BVV-6000	ПЕРЕПУСКНОЙ КЛАПАН	1		
60	МК260E-GBV	ШАРОВОЙ КЛАПАН	3		
59	МК260E-FTS	ПЛОСКИЕ ФИТИНГИ	4		
58	M-SCF-6000	СОЕДИНИТЕЛЬНЫЙ ФИТИНГ-ДАТЧИКА	1		
57	МК260E-MAS	MANSON 1/2"	5		
56	МК260E-T14	УГЛОВЫЕ ФИТИНГИ 1 1/4"	2		
55	M-DBV-6000	СПИВНОЙ ШАРОВОЙ КЛАПАН	1		
54	M-MMV-6000	МЕМБРАННЫЙ КЛАПАН	1		
53	МК260E-MBC2	КРЫШКА КОЛЛЕКТОРА 2	1		
52	МК260E-MBC1	КРЫШКА КОЛЛЕКТОРА 1	3		
51	МК260E-MBS	УСИЛИТЕЛЬНЫЙ ЭЛЕМЕНТ КОЛЛЕКТОРА	1		
50	МК230E-GRM	ОЛИВНОЙ КОЛЛЕКТОР	1		
49	M-SLV-6000-24	ЭЛЕКТРОМАГНИТНЫЙ КЛАПАН	1		
48	МК260E-DSTX	ЗАЖИМ РАСПРЕДЕЛИТЕЛЯ	1		
47	МК230E-DST	РАСПРЕДЕЛИТЕЛЬ	1		
46	M-EXV-3000	РАСШИРИТЕЛЬНЫЙ КЛАПАН	1		
45	M-OSP-5000	МАСЛОПОДЕЛИТЕЛЬ	1		
44	M-DRB-6000	ОСУШИТЕЛЬ	1		
43	M-DS-6000	УПЛОТНЕНИЕ ОСУШИТЕЛЯ	1		
42	МК160E-RTA2	АДАПТЕР ROTOLOCK 2	2		
41	МК230E-RCV	БАК ДЛЯ ЖИДКОСТИ	1		
40	МК230E-SPR	СЕПАРАТОР	1		
39	M-MMM-6000	МЕМБРАНА	3		
38	МК260E-BLT850	БОЛТ M8x50	12		
37	МК260E-WHR22	ШАЙБА 22x8,2x2,4	12		
36	МК260E-SVC	КАТУШКА ЭЛЕКТРОМАГНИТНОГО КЛАПАНА	2		
35	МК230E-CEC	КРЫШКА РАСПРЕДЕЛИТЕЛЬНОЙ КОРОБКИ КОМПРЕССОРА	1		
34	CM-TASBLVU	КОМПРЕССОР	1		
33	МК230E-CTPR	ТЕРМОРЕЛЕ КОМПРЕССОРА	1		
32	МК260E-EVRF1	УГЛОВЫЕ ФИТИНГИ 1	8		
31	МК260E-CCP1	ЗАЖИМ 1	1		
30	МК260E-SVT	КЛАПАН 1	1		
29	ОТСУТСТВУЕТ	ОТСУТСТВУЕТ	1		
28	M-DE-6000	ФИЛЬТРУЮЩИЙ ЭЛЕМЕНТ ОСУШИТЕЛЯ	1		
27	M-RTA-5000-T-3	T-АДАПТЕР КЛАПАНА ROTOLOCK ДЛЯ ТЕПЛОобМЕННИКА	2		
26	МК260E-RTA4	АДАПТЕР ROTOLOCK 4	4		
25	M-RTA-5000-2	АДАПТЕР КЛАПАНА ROTOLOCK ДЛЯ ТЕПЛОобМЕННИКА	2		
24	МК230E-ASF	ASTROFLEX	1		
23	M-RTA-5000-1	АДАПТЕР КЛАПАНА ROTOLOCK ДЛЯ ТЕПЛОобМЕННИКА	4		
22	МК230E-CPG4	СОЕДИНИТЕЛЬНЫЙ ЗАЖИМ 4	2		
21	МК260E-BLV	ШАРОВОЙ КЛАПАН	1		
20	МК260E-CPG3	СОЕДИНИТЕЛЬНЫЙ ЗАЖИМ 3	2		
19	МК230E-RTA5	АДАПТЕР КЛАПАНА ROTOLOCK	1		
18	МК230E-CPG2	СОЕДИНИТЕЛЬНЫЙ ЗАЖИМ 2	8		
17	МК260E-RTA3	АДАПТЕР ROTOLOCK 3	2		
16	МК230E-CLLB	НИЖНИЙ КОЛЛЕКТОР	1		
15	МК230E-CLLT	ВЕРХНИЙ КОЛЛЕКТОР	1		
14	МК260E-CPG1	СОЕДИНИТЕЛЬНЫЙ ЗАЖИМ 1	8		
13	МК260E-EXC	ТЕПЛОобМЕННИК	4		
12	M-CRF-6000-90	ФИТИНГ 1/4 90°	3		
11	M-COP-6000	КАБЕЛЬНЫЙ ВВОД ДЛЯ ПАНЕЛИ УПРАВЛЕНИЯ	12		
10	МК260E-BLT630	БОЛТ M8x30	60		
9	M-NUT-6000	ГАЙКИ РАМЫ	60		
8	МК230E-CRP	УСИЛИВАЮЩИЙ ЭЛЕМЕНТ КОНДЕНСАТОРА	1		
7	МК230E-FPR2	ЗАЩИТНЫЙ ЭЛЕМЕНТ ВЕНТИЛЯТОРА	1		
6	МК260E-CRP	БОЛТ M8x30	5		
5	M-OS-5000	УПЛОТНИТЕЛЬНОЕ КОЛЬЦО МАСЛОПОДЕЛИТЕЛЯ	1		
4	CM-TASBLVU	ДВИГАТЕЛЬ ВЕНТИЛЯТОРА	2		
3	M-OS-5000	ФИЛЬТРУЮЩИЙ ЭЛЕМЕНТ МАСЛОПОДЕЛИТЕЛЯ	1		
2	МК230E-COM	КОНДЕНСАТОР	1		
1	МК230E-CAB	ОСНОВАНИЕ КОРПУСА	1		
РАЗМЕР ЧЕРТЕЖА	ПОЗ.	АРТИКУЛ	ОПИСАНИЕ	ИЗМ.	КОЛ-ВО

ПЕРЕЧЕНЬ ЧАСТЕЙ

8.1 - Покомпонентные изображения и перечни частей

Dryair DK 230

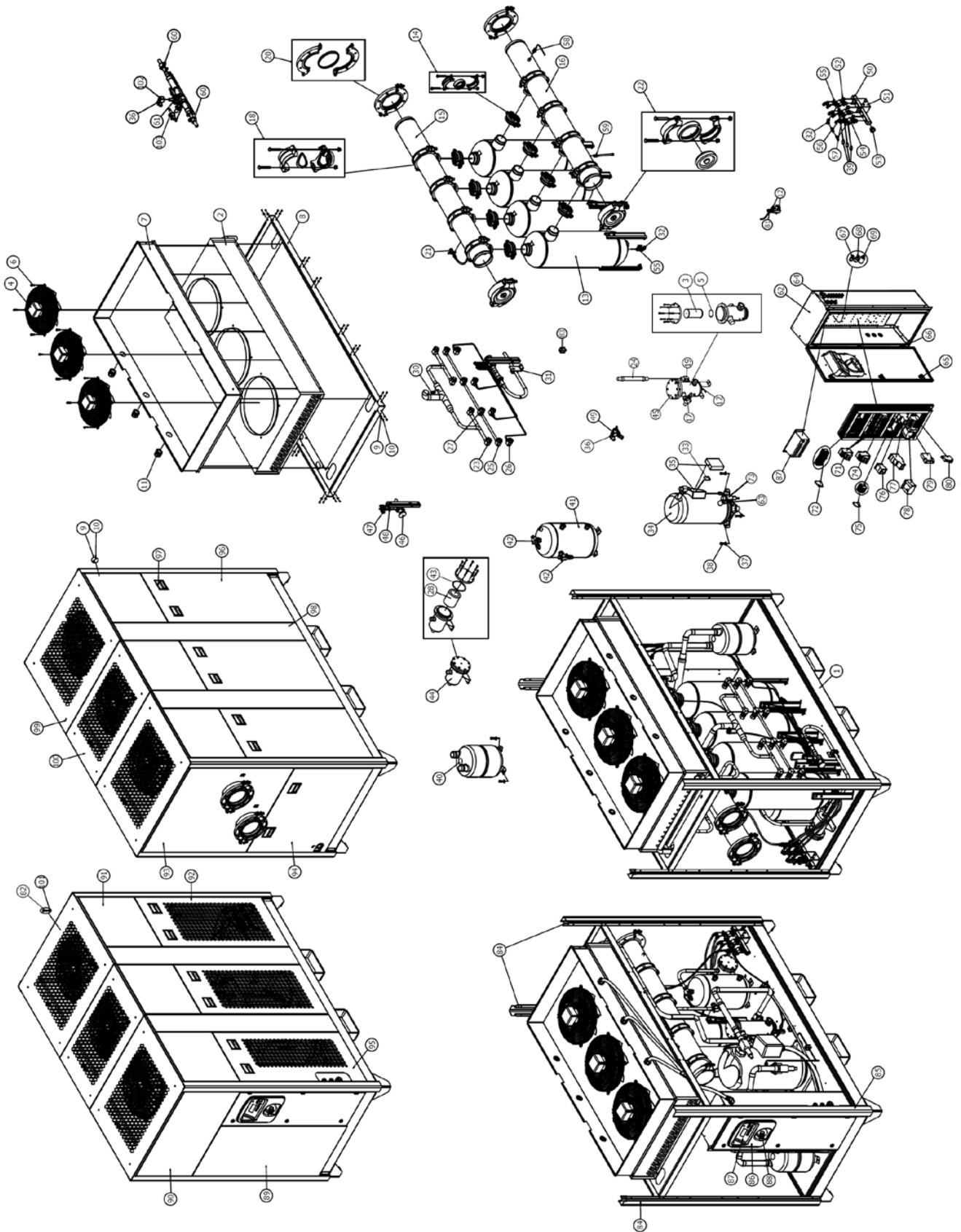

ентные изображения и перечни частей

0

34

4

МОДЕЛЬ	DRY AIR DK-230	ПРОИЗВОДИТЕЛЬНОСТЬ м ³	ИСТОЧНИК ПИТАНИЯ	ВОЗДУШНОЕ	ОХЛАЖДЕНИЕ	ДВИГАТЕЛЬ ВЕНТИЛЯТОРА	КОМПРЕССОР	M-CMP-3000-460-3-60
	DRY AIR DK-230	 м ³		ВОЗДУШНОЕ				M-CMP-3000-380-3-60
НОМЕР ДЕТАЛИ ОСУШИТЕЛЯ	НОМЕР ДЕТАЛИ ОСУШИТЕЛЯ	400В 3ф/50Гц	ИСТОЧНИК ПИТАНИЯ	ВОЗДУШНОЕ	ОХЛАЖДЕНИЕ	ДВИГАТЕЛЬ ВЕНТИЛЯТОРА	КОМПРЕССОР	M-CMP-3000-460-3-60
НОМЕР ДЕТАЛИ ОСУШИТЕЛЯ	НОМЕР ДЕТАЛИ ОСУШИТЕЛЯ	380В 3ф/60Гц	ИСТОЧНИК ПИТАНИЯ	ВОЗДУШНОЕ	ОХЛАЖДЕНИЕ	ДВИГАТЕЛЬ ВЕНТИЛЯТОРА	КОМПРЕССОР	M-FMT-6000-460-3-60

РАЗМЕР ЧЕРТЕЖА	ПОЗ.	АРТИКУЛ	ОПИСАНИЕ	ИЗМ.	КОЛ-ВО
	103	МК260E-GBV-1/4	ШАРОВОЙ КЛАПАН 1/4"		1
	102	МК260E-BSLV	ПЕРЕПУСКНОЙ ЭЛЕКТРОМАГНИТНЫЙ КЛАПАН		1
	101	MFAS-6000	КРЕПЛЕНИЕ КОРПУСА		32
	100	МК230E-CAT2	ВЕРХНЯЯ ПАНЕЛЬ КОРПУСА 2		1
	99	МК230E-CAT1	ВЕРХНЯЯ ПАНЕЛЬ КОРПУСА 1		2
	98	МК230E-CPS	ОПОРНЫЙ ЭЛЕМЕНТ КОРПУСА		4
	97	M-CHN-4000	РУЧКА КОРПУСА		14
	96	МК230E-CRS	ВАДНЯЯ БОКОВАЯ НИЖНЯЯ ПАНЕЛЬ КОРПУСА		3
	95	МК230E-CRS2	НИЖНЯЯ БОКОВАЯ ПАНЕЛЬ КОРПУСА 2		1
	94	МК230E-CRS1	ВАДНЯЯ НИЖНЯЯ ПАНЕЛЬ КОРПУСА 1		1
	93	МК230E-CRT	ВАДНЯЯ ВЕРХНЯЯ ПАНЕЛЬ КОРПУСА		1
	92	МК230E-CRS	ВАДНЯЯ БОКОВАЯ НИЖНЯЯ ПАНЕЛЬ КОРПУСА		2
	91	МК230E-CST	БОКОВАЯ ВЕРХНЯЯ ПАНЕЛЬ КОРПУСА		6
	90	МК230E-CFT	ПЕРЕДНЯЯ ВЕРХНЯЯ ПАНЕЛЬ КОРПУСА		1
	89	МК230E-CFB	ПЕРЕДНЯЯ НИЖНЯЯ ПАНЕЛЬ КОРПУСА		1
	88	МК260E-M3W	ПЛАВНИЙ ВЫКЛЮЧАТЕЛЬ		1
	87	МК260E-ES03	КОНТРОЛЕР ES03		1
	86	МК260E-PCP-ES03	ПЛАСТИКОВАЯ ПАНЕЛЬ УПРАВЛЕНИЯ		1
	85	МК230E-CAL2	ОПОРА КОРПУСА 2		1
	84	МК230E-CAL1	ОПОРА КОРПУСА 1		3
	83	МК260E-CCP2	ЗАЖИМ 2		2
	82	M-STU-6000	БОЛТ С ГАЙКОЙ		32
	81	МК260E-RSV	СЕРВИСНЫЙ КЛАПАН ROTOLOCK		1
	80	M-FNH-6000	ДЕРЖАТЕЛЬ ПРЕДОХРАНИТЕЛЯ ВЫСОКОГО НАПРЯЖЕНИЯ		4
	79	M-PPR-6000	ФАЗНОЕ РЕЛЕ		1
	78	МК260E-TRF	ТРАНСФОРМАТОРЫ		2
	77	M-CNT-3000	КОНТАКТОР		1
	76	M-CNT-MP	КОНТАКТОР ВЕНТИЛЯТОРА		1
	75	M-PRC-3800	РАЗЪЕМ ПИТАНИЯ		4
	74	M-COP-3000	УСТРОЙСТВО ЗАЩИТЫ КОМПРЕССОРА ОТ ПЕРЕГРУЗКИ		1
	73	МК230E-RTA6	КЛАПАН ROTOLOCK		1
	72	M-FNL-6000	ДЕРЖАТЕЛЬ ПРЕДОХРАНИТЕЛЯ НИЗКОГО НАПРЯЖЕНИЯ		1
	71	M-FOP-6000	УСТРОЙСТВО ЗАЩИТЫ ВЕНТИЛЯТОРА ОТ ПЕРЕГРУЗКИ		3
	70	ОТСУТСТВУЕТ	ОТСУТСТВУЕТ		1
	69	M-FNS-0200	ВЫКЛЮЧАТЕЛЬ ВЕНТИЛЯТОРА		1
	68	M-NPS-0200	РЕЛЕ ВЫСОКОГО ДАВЛЕНИЯ		1
	67	МК260E-LPS	РЕЛЕ НИЗКОГО ДАВЛЕНИЯ		1
	66	МК260E-NVG	ПЕТЛЯ		3
	65	МК260E-DLK	ЗАМОК ДВЕРЦЫ		3
	64	МК260E-SCF	СОЕДИНИТЕЛЬНЫЙ ФИТИНГ		3
	63	M-CPF-6000-D	ФИТИНГ 1/4 90°		1
	62	МК230E-ELB	РАСПРЕДЕЛИТЕЛЬНАЯ КОРОБКА		1
	61	M-BVY-6000	ПЕРЕПУСКНОЙ КЛАПАН		1
	60	МК260E-GBV	ШАРОВОЙ КЛАПАН		3
	59	МК260E-FTS	ПЛОСКИЕ ФИТИНГИ		4
	58	M-SCF-6000	СОЕДИНИТЕЛЬНЫЙ ФИТИНГ ДАТЧКА		1
	57	МК260E-MAS	MANSON 1/2"		5
	56	МК260E-T14	УГЛОВЫЕ ФИТИНГИ 1 1/4"		2
	55	M-DBV-6000	СЛИВНОЙ ШАРОВОЙ КЛАПАН		1
	54	M-MMV-6000	МЕМБРАНЫЙ КЛАПАН		1
	53	МК260E-MBC2	КРЫШКА КОЛЛЕКТОРА 2		1
	52	МК260E-MBC1	КРЫШКА КОЛЛЕКТОРА 1		3
	51	МК260E-MBS	УСИЛИТЕЛЬНЫЙ ЭЛЕМЕНТ КОЛЛЕКТОРА		1
	50	МК230E-GRM	СЛИВНОЙ КОЛЛЕКТОР		1
	49	M-SLV-6000-24	ЭЛЕКТРОМАГНИТНЫЙ КЛАПАН		1
	48	МК260E-DSTX	ЗАЖИМ РАСПРЕДЕЛИТЕЛЯ		1
	47	МК230E-DST	РАСПРЕДЕЛИТЕЛЬ		1
	46	M-EXV-3000	РАСШИРИТЕЛЬНЫЙ КЛАПАН		1
	45	M-OSP-5000	МАСЛООТДЕЛИТЕЛЬ		1
	44	M-DRB-6000	ОСУШИТЕЛЬ		1
	43	M-DS-6000	УПЛОТНЕНИЕ ОСУШИТЕЛЯ		1
	42	МК160E-RTA2	АДАПТЕР ROTOLOCK 2		2
	41	МК250E-RCV	БАК ДЛЯ ЖИДКОСТИ		1
	40	МК230E-SPR	СЕПАРАТОР		1
	39	M-MMM-6000	МЕМБРАНА		3
	38	МК260E-BLT850	БОЛТ M8x50		12
	37	МК260E-WHR22	ШАЙБА 22x8,2x2,4		12
	36	МК260E-SVC	КАТУШКА ЭЛЕКТРОМАГНИТНОГО КЛАПАНА		2
	35	МК230E-CEC	КРЫШКА РАСПРЕДЕЛИТЕЛЬНОЙ КОРОБКИ КОМПРЕССОРА		1
	34	CM-TAB1/4VU	КОМПРЕССОР		1
	33	МК230E-CTPR	ТЕРМОРЕЛЕ КОМПРЕССОРА		1
	32	МК260E-EVF1	УГЛОВЫЕ ФИТИНГИ 1		8
	31	МК260E-CCP1	ЗАЖИМ 1		1
	30	МК260E-SVT	КЛАПАН T		1
	29	ОТСУТСТВУЕТ	ОТСУТСТВУЕТ		1
	28	M-DE-6000	ФИЛЬТРУЮЩИЙ ЭЛЕМЕНТ ОСУШИТЕЛЯ		1
	27	M-RTA-5000-T-3	T-АДАПТЕР КЛАПАНА ROTOLOCK ДЛЯ ТЕПЛООБМЕННИКА		2
	26	МК260E-RTA4	АДАПТЕР ROTOLOCK 4		4
	25	M-RTA-5000-2	АДАПТЕР КЛАПАНА ROTOLOCK ДЛЯ ТЕПЛООБМЕННИКА		2
	24	МК250E-ASF	ASTROFLUX		1
	23	M-RTA-5000-1	АДАПТЕР КЛАПАНА ROTOLOCK ДЛЯ ТЕПЛООБМЕННИКА		4
	22	МК250E-CPG4	СОЕДИНИТЕЛЬНЫЙ ЗАЖИМ 4		2
	21	МК260E-BLV	ШАРОВОЙ КЛАПАН		1
	20	МК260E-CPG3	СОЕДИНИТЕЛЬНЫЙ ЗАЖИМ 3		2
	19	МК250E-RTA5	АДАПТЕР КЛАПАНА ROTOLOCK		1
	18	МК250E-CPG2	СОЕДИНИТЕЛЬНЫЙ ЗАЖИМ 2		8
	17	МК260E-RTA3	АДАПТЕР ROTOLOCK 3		2
	16	МК230E-CLL8	НИЖНИЙ КОЛЛЕКТОР		1
	15	МК230E-CLL7	ВЕРХНИЙ КОЛЛЕКТОР		1
	14	МК260E-CPG1	СОЕДИНИТЕЛЬНЫЙ ЗАЖИМ 1		8
	13	МК260E-EXC	ТЕПЛООБМЕННИК		4
	12	M-CPF-6000-90	ФИТИНГ 1/4 90°		3
	11	M-COP-6000	КАБЕЛЬНЫЙ ВВОД ДЛЯ ПАНЕЛИ УПРАВЛЕНИЯ		12
	10	МК260E-BLT630	БОЛТ M6x30		60
	9	M-NUT-6000	ГАЙКИ РАМЫ		60
	8	МК230E-CRP	УСИЛИВАЮЩИЙ ЭЛЕМЕНТ КОНДЕНСАТОРА		1
	7	МК230E-FPRT	ЗАЩИТНЫЙ ЭЛЕМЕНТ ВЕНТИЛЯТОРА		1
	6	МК260E-CRP	БОЛТ M8x30		12
	5	M-OSO-5000	УПЛОТНИТЕЛЬНОЕ КОЛЬЦО МАСЛООТДЕЛИТЕЛЯ		1
	4	CM-TAB1/4VU	ДВИГАТЕЛЬ ВЕНТИЛЯТОРА		2
	3	M-OSL-5000	ФИЛЬТРУЮЩИЙ ЭЛЕМЕНТ МАСЛООТДЕЛИТЕЛЯ		1
	2	МК230E-COM	КОНДЕНСАТОР		1
	1	МК230E-CAB	ОСНОВАНИЕ КОРПУСА		1

ПЕРЕЧЕНЬ ЧАСТЕЙ

8.1 - Покомпонентные изображения и перечни частей

Dryair DK 240

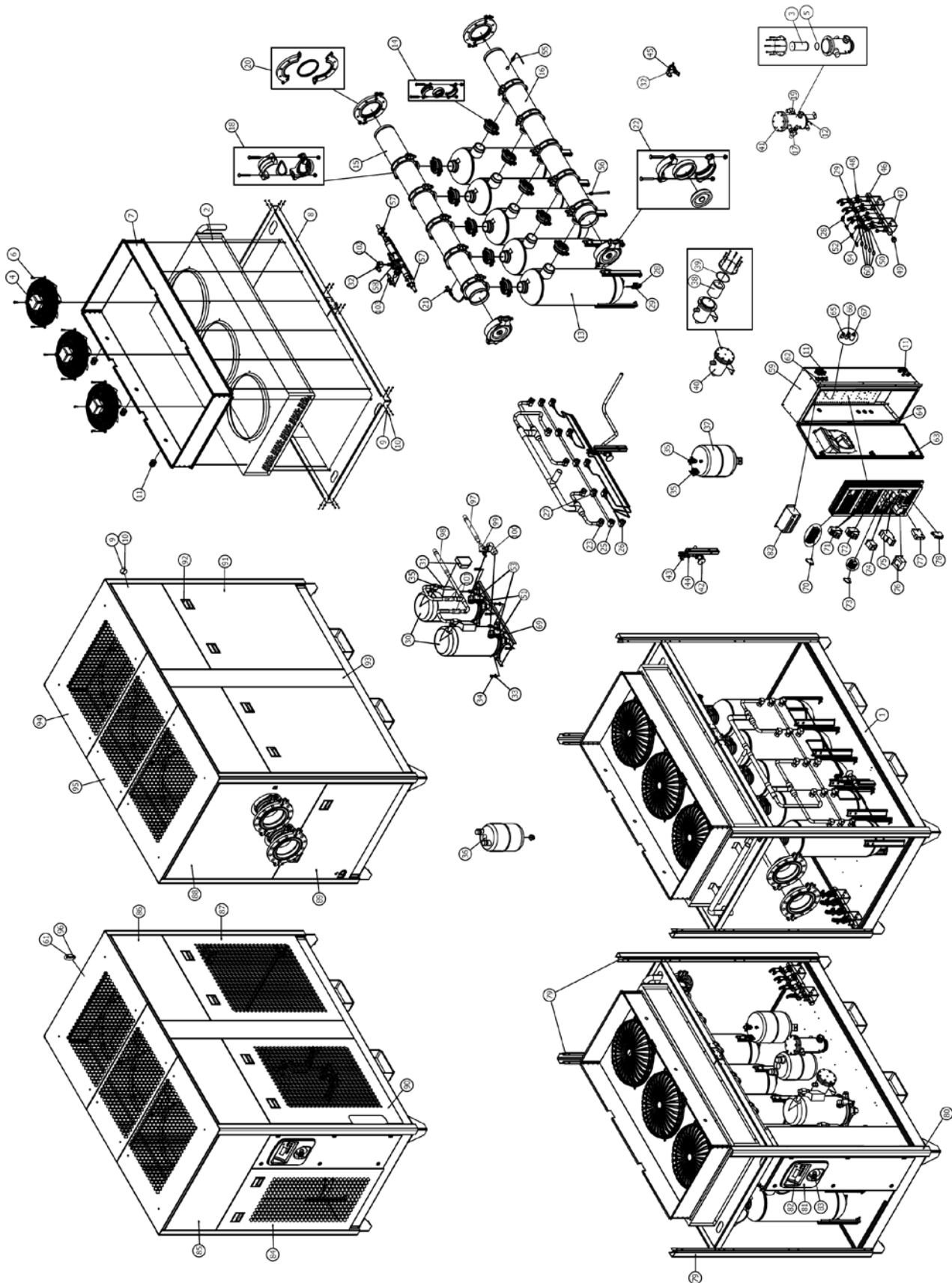

ентные изображения и перечни частей

0

30

4

МОДЕЛЬ	ПРОИЗВОДИТЕЛЬНОСТЬ	НОМЕР ДЕТАЛИ ОСУШИТЕЛЯ	ИСТОЧНИК ПИТАНИЯ	ОХЛАЖДЕНИЕ	ДВИГАТЕЛЬ ВЕНТИЛЯТОРА	КОМПРЕССОР	DRY AIR DK-240	M-CMP-2400-460-3-60	M-CMP-2400-380-3-60
							DRY AIR DK-240	400В 3ф/50Гц	380В 3ф/60Гц

РАЗМЕР ЧЕРТЕЖА	ПОЗ.	АРТИКУЛ	ОПИСАНИЕ	ИЗМ.	КОЛ-ВО
	103	МК260E-GBV-1H	ШАРОВОЙ КЛАПАН 1H		1
	102	МК260E-BSLV	ПЕРЕПУСКАЮЩИЙ ЭЛЕКТРОМАГНИТНЫЙ КЛАПАН		1
	101	МК260E-CKV	ОБРАТНЫЙ КЛАПАН		2
	100	МК260E-RTA7-T	АДАПТЕР ROTOCLOCK 7-T		1
	99	МК260E-RTA7	АДАПТЕР ROTOCLOCK 7		1
	98	МК260E-ASF	ASTROFLEX		1
	97	МК260E-ASF	ASTROFLEX		1
	96	M-FAS-6000	КРЕПЛЕНИЕ КОРПУСА		28
	95	МК260E-CAT2	ВЕРХНЯЯ ПАНЕЛЬ КОРПУСА 2		1
	94	МК260E-CAT1	ВЕРХНЯЯ ПАНЕЛЬ КОРПУСА 1		2
	93	МК260E-CPS	ОПОРНЫЙ ЭЛЕМЕНТ КОРПУСА		2
	92	M-CRH-6000	РУЧКА КОРПУСА		12
	91	МК260E-QRS	ЗАДНЯЯ БОКОВАЯ НИЖНЯЯ ПАНЕЛЬ КОРПУСА		2
	90	МК260E-CSB2	НИЖНЯЯ БОКОВАЯ ПАНЕЛЬ КОРПУСА 2		1
	89	МК260E-CSB1	ЗАДНЯЯ НИЖНЯЯ ПАНЕЛЬ КОРПУСА 1		1
	88	МК260E-CRT	ЗАДНЯЯ ВЕРХНЯЯ ПАНЕЛЬ КОРПУСА		1
	87	МК260E-QRS	ЗАДНЯЯ БОКОВАЯ НИЖНЯЯ ПАНЕЛЬ КОРПУСА		1
	86	МК260E-CST	БОКОВАЯ ВЕРХНЯЯ ПАНЕЛЬ КОРПУСА		4
	85	МК260E-CFT	ПЕРЕДНЯЯ ВЕРХНЯЯ ПАНЕЛЬ КОРПУСА		1
	84	МК260E-CFB	ПЕРЕДНЯЯ НИЖНЯЯ ПАНЕЛЬ КОРПУСА		1
	83	МК260E-MSW	ГЛАВНЫЙ ВЫКЛЮЧАТЕЛЬ		1
	82	МК260E-ESD3	КОНТРОЛЕР ESD3		1
	81	МК260E-PCP-ESD3	ПЛАСТИКОВАЯ ПАНЕЛЬ УПРАВЛЕНИЯ		1
	80	МК260E-CAL2	ОПОРА КОРПУСА 2		1
	79	МК260E-CAL1	ОПОРА КОРПУСА 1		3
	78	M-FNH-6000	ДЕРЖАТЕЛЬ ПРЕДОХРАНИТЕЛЯ ВЫСОКОГО НАПРЯЖЕНИЯ		4
	77	M-PPR-6000	ФАЗНОЕ РЕЛЕ		1
	76	МК260E-TRF	ТРАНСФОРМАТОРЫ		2
	75	M-CNT-2400	КОНТАКТОР		2
	74	M-CNT-AP	КОНТАКТОР ВЕНТИЛЯТОРА		1
	73	M-PRC-3800	РАЗЪЕМ ПИТАНИЯ		1
	72	M-COP-3000	СТРОИСТВО ЗАЩИТЫ КОМПРЕССОРА ОТ ПЕРЕГРУЗКИ		2
	71	M-FOP-6000	УСТРОЙСТВО ЗАЩИТЫ ВЕНТИЛЯТОРА ОТ ПЕРЕГРУЗКИ		2
	70	M-FHE-6000	ДЕРЖАТЕЛЬ ПРЕДОХРАНИТЕЛЯ НИЗКОГО НАПРЯЖЕНИЯ		1
	69	МК260E-CLP	НИЖНЯЯ ПЛАСТИНА КОМПРЕССОРА		1
	68	ОТСУТСТВУЕТ1	ОТСУТСТВУЕТ		1
	67	M-FNS-0200	ВЫКЛЮЧАТЕЛЬ ВЕНТИЛЯТОРА		1
	66	M-NPS-0200	РЕЛЕ ВЫСОКОГО ДАВЛЕНИЯ		1
	65	МК260E-LPS	РЕЛЕ НИЗКОГО ДАВЛЕНИЯ		1
	64	МК260E-HNG	ПЕТЛЯ		3
	63	МК260E-DLK	ЗАМОК ДВЕРЦЫ		3
	62	МК260E-SCF	СОЕДИНИТЕЛЬНЫЙ ФИТИНГ		3
	61	M-STU-6000	БОЛТ С ГАЙКОЙ		28
	60	M-MMM-6000	МЕМБРАНА		4
	59	МК260E-ELB	РАСПРЕДЕЛИТЕЛЬНАЯ КОРОБКА		1
	58	M-BYV-6000	ПЕРЕПУСКАЮЩИЙ КЛАПАН		1
	57	МК260E-GBV	ШАРОВОЙ КЛАПАН		3
	56	МК260E-FTS	ПЛОСКИЕ ФИТИНГИ		4
	55	M-SCF-6000	СОЕДИНИТЕЛЬНЫЙ ФИТИНГ ДАТЧКА		1
	54	МК260E-MAS	MANSON 12"		6
	53	МК260E-RTA3	АДАПТЕР ROTOCLOCK 3		2
	52	МК260E-T1H	УГОЛЬНЫЕ ФИТИНГИ 1 1/4"		2
	51	M-COP-6000-D	ФИТИНГ 1/4 90°		2
	50	M-MMM-6000	МЕМБРАНЫ КЛАПАНА		4
	49	МК260E-MBC2	КРЫШКА КОЛЛЕКТОРА 2		4
	48	МК260E-MBC1	КРЫШКА КОЛЛЕКТОРА 1		5
	47	МК260E-MBC	УСИЛИТЕЛЬНЫЙ ЭЛЕМЕНТ КОЛЛЕКТОРА		2
	46	МК260E-DRM	СЛИВНОЙ КОЛЛЕКТОР		1
	45	M-SLV-6000-24	ЭЛЕКТРОМАГНИТНЫЙ КЛАПАН		1
	44	МК260E-DSTK	ЗАЖИМ РАСПРЕДЕЛИТЕЛЯ		1
	43	МК260E-DST	РАСПРЕДЕЛИТЕЛЬ		1
	42	M-EXV-5000	РАСШИРИТЕЛЬНЫЙ КЛАПАН		1
	41	M-OSP-5000	МАСЛОУДАЛИТЕЛЬ		1
	40	M-DR-6000	ОСУШИТЕЛЬ		1
	39	M-DS-6000	УПЛОТНЕНИЕ ОСУШИТЕЛЯ		1
	38	M-DE-6000	ФИЛЬТРУЮЩИЙ ЭЛЕМЕНТ ОСУШИТЕЛЯ		1
	37	МК260E-RCV	БАК ДЛЯ ЖИДКОСТИ		1
	36	МК260E-SPR	СЕПАРАТОР		1
	35	МК260E-RTA2	АДАПТЕР ROTOCLOCK 2		4
	34	МК260E-BLT850	БОЛТ M8x50		14
	33	МК260E-WHR22	ШАЙБА 22x8.2x2.4		14
	32	МК260E-SVC	КАТУШКА ЭЛЕКТРОМАГНИТНОГО КЛАПАНА		1
	31	МК260E-SEC	КРЫШКА РАСПРЕДЕЛИТЕЛЬНОЙ КОРОБКИ КОМПРЕССОРА		2
	30	CM TABEVILV	КОМПРЕССОР		2
	29	M-DSV-6000	СЛИВНОЙ ШАРОВОЙ КЛАПАН		10
	28	МК260E-EWF1	УГОЛЬНЫЕ ФИТИНГИ 1		12
	27	M-RTA-5000-T-2	T-АДАПТЕР КЛАПАНА ROTOCLOCK ДЛЯ ТЕПЛООБМЕННИКА		2
	26	МК260E-RTA4	АДАПТЕР ROTOCLOCK 4		2
	25	M-RTA-5000-2	АДАПТЕР КЛАПАНА ROTOCLOCK ДЛЯ ТЕПЛООБМЕННИКА		2
	24	ОТСУТСТВУЕТ	ОТСУТСТВУЕТ		1
	23	M-RTA-5000-1	АДАПТЕР КЛАПАНА ROTOCLOCK ДЛЯ ТЕПЛООБМЕННИКА		5
	22	МК260E-CPG4	СОЕДИНИТЕЛЬНЫЙ ЗАЖИМ 4		2
	21	МК260E-BLV	ШАРОВОЙ КЛАПАН		1
	20	МК260E-CPG3	СОЕДИНИТЕЛЬНЫЙ ЗАЖИМ 3		2
	19	МК260E-RTA5	АДАПТЕР КЛАПАНА ROTOCLOCK		1
	18	МК260E-CPG2	СОЕДИНИТЕЛЬНЫЙ ЗАЖИМ 2		10
	-	МК260E-RTA3	АДАПТЕР ROTOCLOCK 3		1
	16	МК260E-CLLB	НИЖНИЙ КОЛЛЕКТОР		1
	15	МК260E-CLLT	ВЕРХНИЙ КОЛЛЕКТОР		1
	14	МК260E-CPG1	СОЕДИНИТЕЛЬНЫЙ ЗАЖИМ 1		10
	13	МК260E-EXC	ТЕПЛООБМЕННИК		5
	12	M-CRF-6000-90	ФИТИНГ 1/4 90°		6
	11	M-COP-6000	КАБЕЛЬНЫЙ ВВОД ДЛЯ ПАНЕЛИ УПРАВЛЕНИЯ		8
	10	МК260E-BLT630	БОЛТ M6x30		58
	9	M-NUT-6000	ГАЙКА РАМЫ M6		58
	8	МК260E-CRP	УСИЛИВАЮЩИЙ ЭЛЕМЕНТ КОНДЕНСАТОРА		2
	7	МК260E-FPRT	ЗАЩИТНЫЙ ЭЛЕМЕНТ ВЕНТИЛЯТОРА		1
	6	МК260E-CRP	БОЛТ M8x30		12
	5	M-OSO-5000	УПЛОТНИТЕЛЬНЫЕ КОЛЬЦА МАСЛОУДАЛИТЕЛЯ		1
	4	CM TABEVILV	ДВИГАТЕЛЬ ВЕНТИЛЯТОРА		2
	3	M-OSE-5000	ФИЛЬТРУЮЩИЙ ЭЛЕМЕНТ МАСЛОУДАЛИТЕЛЯ		1
	2	МК260E-COH	КОНДЕНСАТОР		1
	1	МК260E-CAB	ОСНОВАНИЕ КОРПУСА		1

ПЕРЕЧЕНЬ ЧАСТЕЙ

8.1 - Покомпонентные изображения и перечни частей

Dryair DK 250

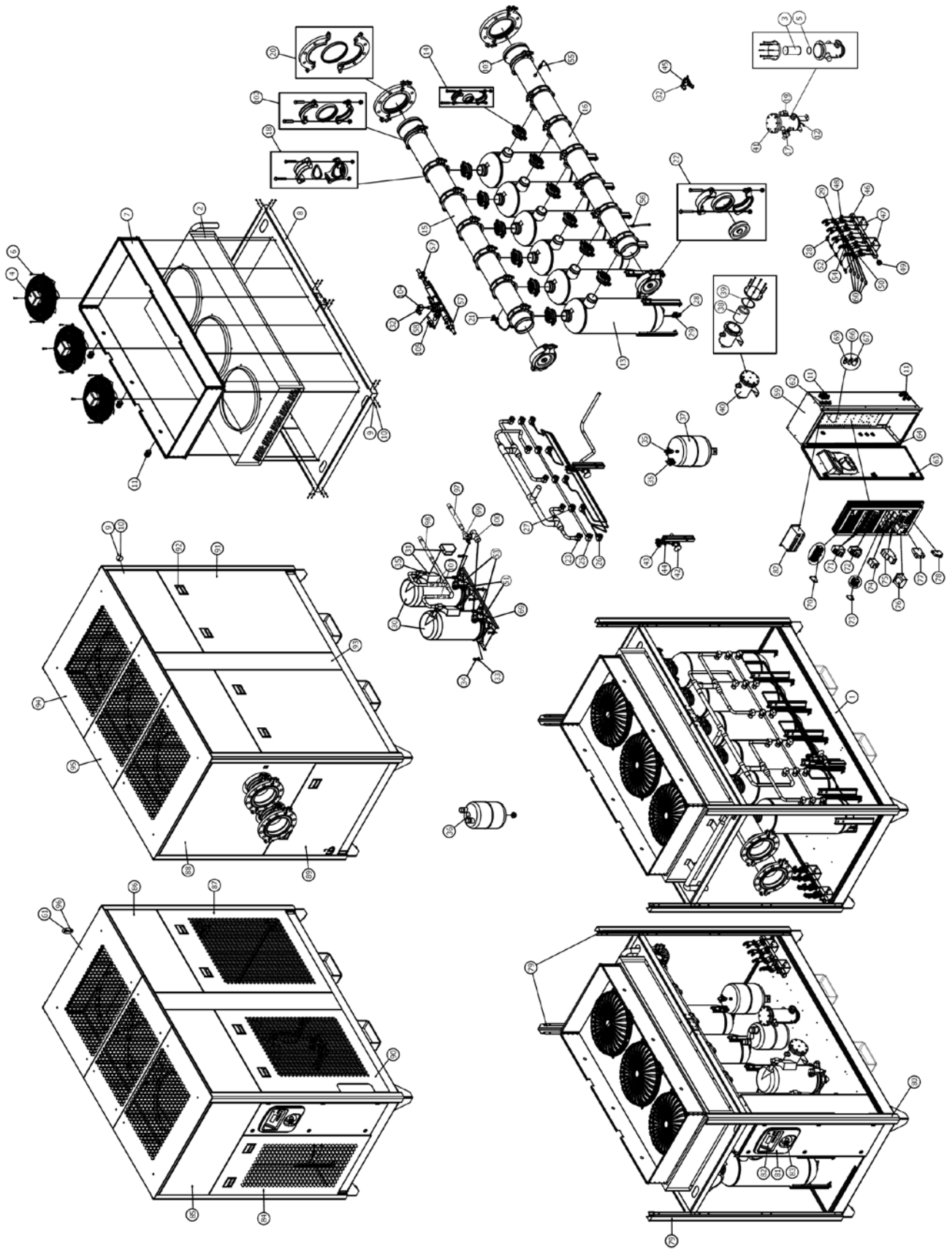

ентные изображения и перечни частей

0

30

4

МОДЕЛЬ	ПРОИЗВОДИТЕЛЬНОСТЬ	НОМЕР ДЕТАЛИ ОСУШИТЕЛЯ	ИСТОЧНИК ПИТАНИЯ	ОХЛАЖДЕНИЕ	ДВИГАТЕЛЬ ВЕНТИЛЯТОРА	КОМПРЕССОР	
							DRY AIR DK-250

РАЗМЕР ЧЕРТЕЖА	ПОЗ.	АРТИКУЛ	ОПИСАНИЕ	ИЗМ.	КОЛ-ВО
	106	MKS0E-GBV-1H4	ШАРОВОЙ КЛАПАН 1H4		1
	104	MKS0E-BSLV	ПЕРЕПУСКАЮЩИЙ ЭЛЕКТРОМАГНИТНЫЙ КЛАПАН		1
	103	MKS0E-RDN	ПЕРЕХОД		2
	102	MKS0E-CP33-UL	СОЕДИНИТЕЛЬНЫЙ ЗАЖИМ 3		2
	101	MKS0E-CKV	ОБРАТНЫЙ КЛАПАН		2
	100	MKS0E-RTA7-T	АДАПТЕР ROTOLOCK T		1
	99	MKS0E-RTA7	АДАПТЕР ROTOLOCK T		1
	98	MKS0E-ASF	ASTROFLEX		1
	97	MKS0E-ASF	ASTROFLEX		1
	96	M-FAS-4000	КРЕПЛЕНИЕ КОРПУСА		28
	95	MKS0E-CAT2	ВЕРХНЯЯ ПАНЕЛЬ КОРПУСА 2		1
	94	MKS0E-CAT1	ВЕРХНЯЯ ПАНЕЛЬ КОРПУСА 1		2
	93	MKS0E-CPS	ОБОРОТНЫЙ ЭЛЕМЕНТ КОРПУСА		2
	92	M-CHN-4000	РАМКА КОРПУСА		12
	91	MKS0E-CPS	ЗАДНЯЯ БОКОВАЯ НИЖНЯЯ ПАНЕЛЬ КОРПУСА		2
	90	MKS0E-CSB2	НИЖНЯЯ БОКОВАЯ ПАНЕЛЬ КОРПУСА 2		1
	89	MKS0E-CSB1	ЗАДНЯЯ НИЖНЯЯ ПАНЕЛЬ КОРПУСА 1		1
	88	MKS0E-CRT	ЗАДНЯЯ ВЕРХНЯЯ ПАНЕЛЬ КОРПУСА		1
	87	MKS0E-CRS	ЗАДНЯЯ БОКОВАЯ НИЖНЯЯ ПАНЕЛЬ КОРПУСА		1
	86	MKS0E-CST	БОКОВАЯ ВЕРХНЯЯ ПАНЕЛЬ КОРПУСА		4
	85	MKS0E-CFT	ПЕРЕДНЯЯ ВЕРХНЯЯ ПАНЕЛЬ КОРПУСА		1
	84	MKS0E-CFB	ПЕРЕДНЯЯ НИЖНЯЯ ПАНЕЛЬ КОРПУСА		1
	83	MKS0E-MSW	ГЛАВНЫЙ ВЫКЛЮЧАТЕЛЬ		1
	82	MKS0E-ESD3	КОНТРОЛЕР ESD3		1
	81	MKS0E-PCP-E3D3	ПЛАСТИКОВАЯ ПАНЕЛЬ УПРАВЛЕНИЯ		1
	80	MKS0E-CAL2	ОПОРА КОРПУСА 2		1
	79	MKS0E-CAL1	ОПОРА КОРПУСА 1		3
	78	M-FNH-6000	ДЕРЖАТЕЛЬ ПРЕДОХРАНИТЕЛЯ ВЫСОКОГО НАПРЯЖЕНИЯ		4
	77	M-PPR-6000	ФАЗНОЕ РЕЛЕ		1
	76	MKS0E-T0F	ТРАНСФОРМАТОРЫ		2
	75	M-CONT-2400	КОНТАКТОР		2
	74	M-CONT-MP	КОНТАКТОР ВЕНТИЛЯТОРА		2
	73	M-PPR-3800	РАЗЪЕМ ПИТАНИЯ		4
	72	M-OSP-3000	УСТРОЙСТВО ЗАЩИТЫ КОМПРЕССОРА ОТ ПЕРЕГРУЗКИ		2
	71	M-FOP-6000	УСТРОЙСТВО ЗАЩИТЫ ВЕНТИЛЯТОРА ОТ ПЕРЕГРУЗКИ		3
	70	M-FHL-6000	ДЕРЖАТЕЛЬ ПРЕДОХРАНИТЕЛЯ НИЗКОГО НАПРЯЖЕНИЯ		1
	69	MKS0E-CLP	НИЖНЯЯ ПЛАСТИНА КОМПРЕССОРА		1
	68	ОТСУТСТВУЕТ	ОТСУТСТВУЕТ		-
	67	M-FNS-6200	ВЫКЛЮЧАТЕЛЬ ВЕНТИЛЯТОРА		1
	66	M-HPS-6200	РЕЛЕ ВЫСОКОГО ДАВЛЕНИЯ		1
	65	MKS0E-LPS	РЕЛЕ НИЗКОГО ДАВЛЕНИЯ		1
	64	MKS0E-HNG	ПЕТЛЯ		3
	63	MKS0E-DLK	ЗАМОК ДВЕРЦЫ		3
	62	MKS0E-SCF	СОЕДИНИТЕЛЬНЫЙ ФИТИНГ		3
	61	M-STU-6000	БОЛТ С ГАЙКОЙ		28
	60	M-MMM-6000	МЕМБРАНА		5
	59	MKS0E-ELB	РАСПРЕДЕЛИТЕЛЬНАЯ КОРОБКА		1
	58	M-BYV-6000	ПЕРЕПУСКАЮЩИЙ КЛАПАН		1
	57	MKS0E-GBV	ШАРОВОЙ КЛАПАН		3
	56	MKS0E-FTS	ПРОЛОМНЫЕ ФИТИНГИ		1
	55	M-SCF-6000	СОЕДИНИТЕЛЬНЫЙ ФИТИНГ ДАТЧИКА		1
	54	MKS0E-MA5	MANSON 1/2"		5
	53	MKS0E-RTA3	АДАПТЕР ROTOLOCK 3		2
	52	MKS0E-T14	УПЛОТНЕНИЕ ФИТИНГА 1 1/4"		4
	51	M-OPF-6000-0	ФИТИНГ 1/4 90°		2
	50	M-MMM-6000	МЕМБРАННЫЙ КЛАПАН		5
	49	MKS0E-MBC2	КРЫШКА КОЛЛЕКТОРА 2		1
	48	MKS0E-MBC1	КРЫШКА КОЛЛЕКТОРА 1		5
	47	MKS0E-MRS	УСИЛИТЕЛЬНЫЙ ЭЛЕМЕНТ КОЛЛЕКТОРА		2
	46	MKS0E-DRM	СЛИВНОЙ КОЛЛЕКТОР		1
	45	M-SLV-6000-24	ЭЛЕКТРОМАГНИТНЫЙ КЛАПАН		1
	44	MKS0E-DSTK	ЗАЖИМ РАСПРЕДЕЛИТЕЛЯ		1
	43	MKS0E-DST	РАСПРЕДЕЛИТЕЛЬ		1
	42	M-EXV-5000	РАСШИРИТЕЛЬНЫЙ КЛАПАН		1
	41	M-OSP-5000	МАСЛОПОДЕЛИТЕЛЬ		1
	40	M-DR-6000	ОСУШИТЕЛЬ		1
	39	M-DS-6000	УПЛОТНЕНИЕ ОСУШИТЕЛЯ		1
	38	M-DE-6000	ФИЛЬТРУЮЩИЙ ЭЛЕМЕНТ ОСУШИТЕЛЯ		1
	37	MKS0E-BCV	БАК ДЛЯ ЖИДКОСТИ		1
	36	MKS0E-SPR	СЕПАРАТОР		1
	35	MKS0E-RTA2	АДАПТЕР ROTOLOCK 2		4
	34	MKS0E-BLT850	БОЛТ M8x50		14
	33	MKS0E-WHR22	ШАЙБА 22x8 2x2 4		14
	32	MKS0E-SVC	КАТУШКА ЭЛЕКТРОМАГНИТНОГО КЛАПАНА		2
	31	MKS0E-SEC	КРЫШКА РАСПРЕДЕЛИТЕЛЬНОЙ КОРОБКИ КОМПРЕССОРА		2
	30	CM TABEIMU	КОМПРЕССОР		2
	29	M-DBV-6000	СЛИВНОЙ ШАРОВОЙ КЛАПАН		10
	28	MKS0E-EMP1	УПЛОТНЕНИЕ ФИТИНГА 1		12
	27	M-RTA-5000-T-2	T-АДАПТЕР КЛАПАНА ROTOLOCK ДЛЯ ТЕПЛООБМЕННИКА		3
	26	MKS0E-RTA4	АДАПТЕР ROTOLOCK 4		5
	25	M-RTA-5000-2	АДАПТЕР КЛАПАНА ROTOLOCK ДЛЯ ТЕПЛООБМЕННИКА		2
	24	ОТСУТСТВУЕТ	ОТСУТСТВУЕТ		-
	23	M-RTA-5000-1	АДАПТЕР КЛАПАНА ROTOLOCK ДЛЯ ТЕПЛООБМЕННИКА		5
	22	MKS0E-CP4	СОЕДИНИТЕЛЬНЫЙ ЗАЖИМ 4		2
	21	MKS0E-BLV	ШАРОВОЙ КЛАПАН		1
	20	MKS0E-CP3	СОЕДИНИТЕЛЬНЫЙ ЗАЖИМ 3		2
	19	MKS0E-RTA5	АДАПТЕР КЛАПАНА ROTOLOCK		1
	18	MKS0E-CP2	СОЕДИНИТЕЛЬНЫЙ ЗАЖИМ 2		12
	-	MKS0E-RTA3	АДАПТЕР ROTOLOCK 3		1
	16	MKS0E-CLL8	НИЖНИЙ КОЛЛЕКТОР		1
	15	MKS0E-CLL7	ВЕРХНИЙ КОЛЛЕКТОР		1
	14	MKS0E-CP1	СОЕДИНИТЕЛЬНЫЙ ЗАЖИМ 1		12
	13	MKS0E-EXC	ТЕПЛООБМЕННИК		6
	12	M-OPF-6000-90	ФИТИНГ 1/4 90°		6
	11	M-OSP-4000	КАБЕЛЬНЫЙ ВВОД ДЛЯ ПАНЕЛИ УПРАВЛЕНИЯ		8
	10	MKS0E-BLT30	БОЛТ M8x30		58
	9	M-ANUT-4000	ГАЙКА РАМЫ №		58
	8	MKS0E-CBP	УСИЛИТЕЛЬНЫЙ ЭЛЕМЕНТ КОНДЕНСАТОРА		2
	7	MKS0E-FRST	ЗАЩИТНЫЙ ЭЛЕМЕНТ ВЕНТИЛЯТОРА		1
	6	MKS0E-CBP	БОЛТ M8x30		12
	5	M-OSO-5000	УПЛОТНИТЕЛЬНЫЕ КОЛЬЦА МАСЛОПОДЕЛИТЕЛЯ		1
	4	CM TABEIMU	ДВИГАТЕЛЬ ВЕНТИЛЯТОРА		3
	3	M-OSE-5000	ФИЛЬТРУЮЩИЙ ЭЛЕМЕНТ МАСЛОПОДЕЛИТЕЛЯ		1
	2	MKS0E-COM	КОНДЕНСАТОР		1
	1	MKS0E-SAB	ОСНОВАНИЕ КОРПУСА		1

ПЕРЕЧЕНЬ ЧАСТЕЙ

8.1 - Покомпонентные изображения и перечни частей

Dryair DK 260

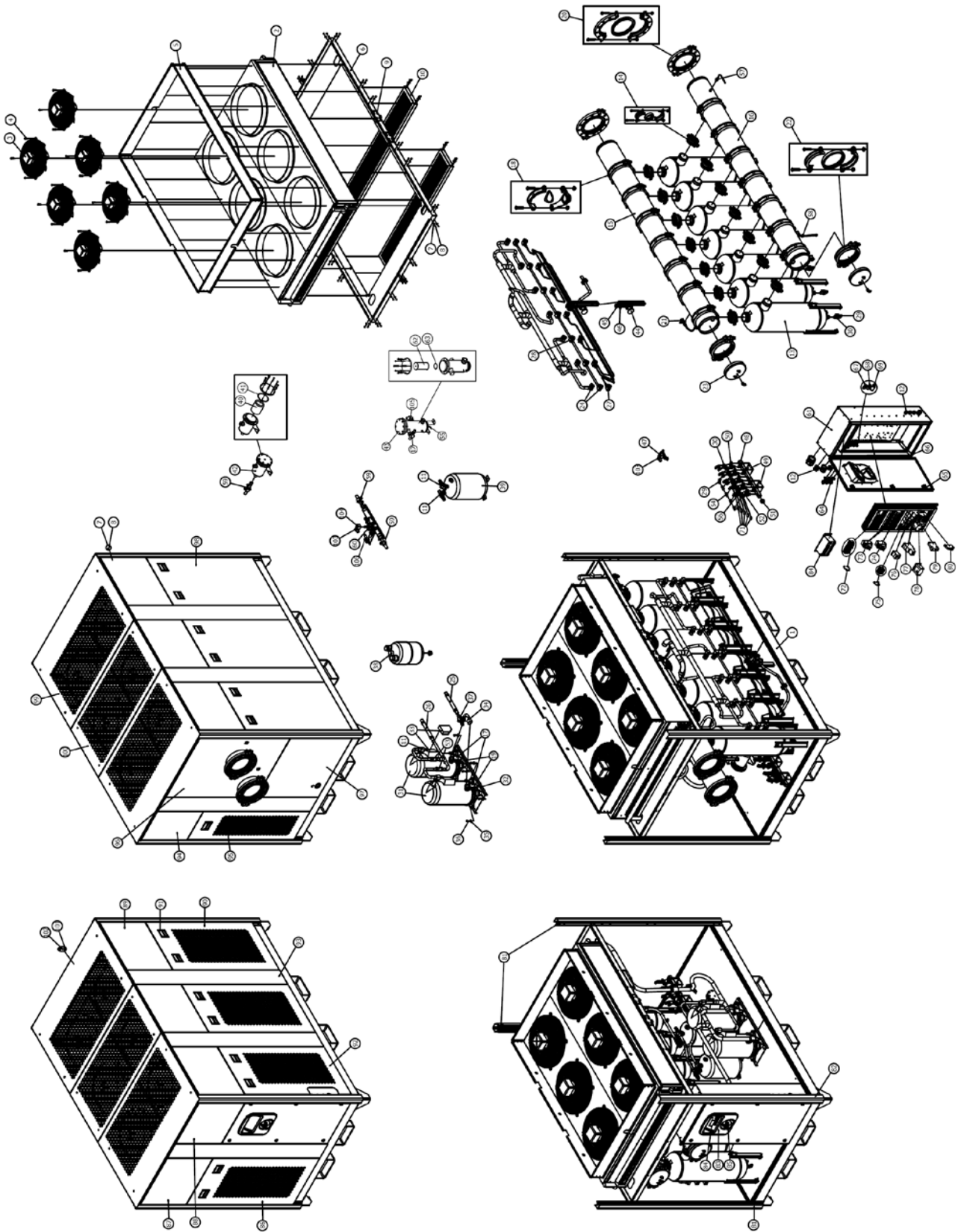

ентные изображения и перечни частей

0

31

3

МОДЕЛЬ	ПРОИЗВОДИТЕЛЬНОСТЬ	НОМЕР ДЕТАЛИ ОСУШИТЕЛЯ	ИСТОЧНИК ПИТАНИЯ	ОХЛАЖДЕНИЕ	ДВИГАТЕЛЬ ВЕНТИЛЯТОРА	КОМПРЕССОР
DRY AIR DK-260 м ³	400В 3ф/50Гц	ВОЗДУШНОЕ	МК260E-FMT	M-CMP-2400-460-3-60
DRY AIR DK-260 м ³	380В 3ф/50Гц	ВОЗДУШНОЕ	M-FMT-6000-460-3-60	M-CMP-2400-380-3-60

РАЗМЕР ЧЕРТЕЖА	ПОЗ.	АРТИКУЛ	ОПИСАНИЕ	ИЗМ.	КОЛ-ВО
	106	МК260E-GBV-114	ШАРОВОЙ КЛАПАН 114		1
	105	МК260E-RTAS	АДАПТЕР КЛАПАНА ROTOLOCK		1
	104	МК260E-BSLV	ПЕРЕГУСНОЙ ЭЛЕКТРОМАГНИТНЫЙ КЛАПАН		1
	103	МК260E-SVC	КАТУШКА ЭЛЕКТРОМАГНИТНОГО КЛАПАНА		2
	102	M-STU-6000	БОЛТ С ГАЙКОЙ		34
	101	M-FAS-6000	КРЕПЛЕНИЕ КОРПУСА		34
	100	МК260E-CAT2	ВЕРХНЯЯ ПАНЕЛЬ КОРПУСА 2		1
	99	МК260E-CAT1	ВЕРХНЯЯ ПАНЕЛЬ КОРПУСА 1		2
	98	МК260E-CRS2	ВАДНЯЯ БОКОВАЯ НИЖНЯЯ ПАНЕЛЬ КОРПУСА 2		3
	97	МК260E-CBR	ВАДНЯЯ НИЖНЯЯ ПРАВая ПАНЕЛЬ КОРПУСА		1
	96	МК260E-CMR	ВАДНЯЯ ВЕРХНЯЯ ПРАВая ПАНЕЛЬ КОРПУСА		1
	95	МК260E-CBR	ВАДНЯЯ НИЖНЯЯ ЛЕВАЯ ПАНЕЛЬ КОРПУСА		1
	94	МК260E-CLB	ВАДНЯЯ ВЕРХНЯЯ ЛЕВАЯ ПАНЕЛЬ КОРПУСА		1
	93	МК260E-CPS	ОПОРНЫЙ ЭЛЕМЕНТ КОРПУСА		5
	92	МК260E-CSB2	БОКОВАЯ НИЖНЯЯ ПАНЕЛЬ КОРПУСА 2		1
	91	M-SN-6000	РАМКА КОРПУСА		15
	90	МК260E-CRS1	ВАДНЯЯ БОКОВАЯ НИЖНЯЯ ПАНЕЛЬ КОРПУСА 1		2
	89	МК260E-CST	БОКОВАЯ ВЕРХНЯЯ ПАНЕЛЬ КОРПУСА		6
	88	МК260E-CGT	ПЕРЕДНЯЯ ПРАВая ВЕРХНЯЯ ПАНЕЛЬ КОРПУСА		1
	87	МК260E-CLT	ПЕРЕДНЯЯ ЛЕВАЯ ВЕРХНЯЯ ПАНЕЛЬ КОРПУСА		1
	86	МК260E-CFB	ПЕРЕДНЯЯ НИЖНЯЯ ПАНЕЛЬ КОРПУСА		1
	85	МК260E-MSW	ГЛАВНЫЙ ВЫКЛЮЧАТЕЛЬ		1
	84	МК260E-ESD3	КОНТРОЛЕР ESD3		1
	83	МК260E-PCP-ESD3	ПЛАСТИКОВАЯ ПАНЕЛЬ УПРАВЛЕНИЯ		1
	82	МК260E-CAL2	ОГОРА КОРПУСА 2		1
	81	МК260E-CAL1	ОГОРА КОРПУСА 1		3
	80	M-FNH-6000	ДЕРЖАТЕЛЬ ПРЕДОХРАНИТЕЛЯ ВЫСОКОГО НАПРЯЖЕНИЯ		4
	79	M-PPR-6000	ФАЗНОЕ РЕЛЕ		1
	78	МК260E-TRF	ТРАНСФОРМАТОР		1
	77	M-CNT-2400	ЗАЩИТНОЕ УСТРОЙСТВО		2
	76	M-CNT-AP	КОНТАКТ ВЕНТИЛЯТОРА		3
	75	M-PIHC-3800	РАЗЪЕМ ПИТАНИЯ		4
	74	M-SCP-3000	УСТРОЙСТВО ЗАЩИТЫ КОМПРЕССОРА ОТ ПЕРЕГРУЗКИ		2
	73	M-OSP-6025	УСТРОЙСТВО ЗАЩИТЫ ВЕНТИЛЯТОРА ОТ ПЕРЕГРУЗКИ		3
	72	M-FH-6000	ДЕРЖАТЕЛЬ ПРЕДОХРАНИТЕЛЯ НИЗКОГО НАПРЯЖЕНИЯ		1
	71	M-MMM-6000	МЕМБРАНА		6
	70	N/A	ОТСУТСТВУЕТ		1
	69	M-FNS-6200	ВЫКЛЮЧАТЕЛЬ ВЕНТИЛЯТОРА		1
	68	M-NPS-6200	РЕЛЕ ВЫСОКОГО ДАВЛЕНИЯ		1
	67	МК260E-LPS	РЕЛЕ НИЗКОГО ДАВЛЕНИЯ		1
	66	МК260E-HNG	ПЕТЛЯ		3
	65	МК260E-DLK	ЗАМОК ДВЕРЦЫ		3
	64	МК260E-SCF	СОЕДИНИТЕЛЬНЫЙ ФИТИНГ		3
	63	M-OSO-6000	УПЛОТНИТЕЛЬНОЕ КОЛЬЦО МАСЛОДЕЛИТЕЛЯ		1
	62	M-OSO-5000	ФИЛЬТРУЮЩИЙ ЭЛЕМЕНТ МАСЛОДЕЛИТЕЛЯ		1
	61	МК260E-ELB	РАСПРЕДЕЛИТЕЛЬНАЯ КОРОБКА		1
	60	M-BYV-6000	ПЕРЕГУСНОЙ КЛАПАН		1
	59	МК260E-GBV	ШАРОВОЙ КЛАПАН		3
	58	МК260E-FTS	ПЛОСКИЕ ФИТИНГИ		5
	57	M-SCF-6000	ДЕРЖАТЕЛЬ ДАТЧИКА		1
	56	МК260E-MAS	MANSON 10"		5
	55	M-CRF-6000-90	ФИТИНГ 114 90°		6
	54	МК260E-T14	УГЛОВОЙ ФИТИНГ 1 1/4"		4
	53	МК260E-CNV	ОБРАТНЫЙ КЛАПАН		2
	52	M-MMM-6000	МЕМБРАННЫЙ КЛАПАН		5
	51	МК260E-MBC2	КРЫШКА КОЛЛЕКТОРА 2		1
	50	МК260E-MBC1	КРЫШКА КОЛЛЕКТОРА 1		5
	49	МК260E-MRS	УСИЛИТЕЛЬНЫЙ ЭЛЕМЕНТ КОЛЛЕКТОРА		2
	48	МК260E-DRM	СЛИВНОЙ КОЛЛЕКТОР		1
	47	M-SLV-6000-24	ЭЛЕКТРОМАГНИТНЫЙ КЛАПАН		1
	46	МК260E-DSTK	ЗАЖИМ РАСПРЕДЕЛИТЕЛЯ		1
	45	МК260E-DST	РАСПРЕДЕЛИТЕЛЬ		1
	44	МК260E-EXV	РАСШИРИТЕЛЬНЫЙ КЛАПАН		1
	43	M-OSP-5000	МАСЛОДЕЛИТЕЛЬ		1
	42	M-DR-6000	ОСУШИТЕЛЬ		1
	41	M-DS-6000	УПЛОТНИТЕЛЬ ОСУШИТЕЛЯ		1
	40	M-DE-6000	ФИЛЬТРУЮЩИЙ ЭЛЕМЕНТ ОСУШИТЕЛЯ		1
	39	МК260E-BCV	БАК ДЛЯ ЖИДКОСТИ		1
	38	МК260E-SPR	СЕПАРАТОР		1
	37	МК260E-RTA7	АДАПТЕР ROTOLOCK 7		1
	36	МК260E-BLT80	БОЛТ M8x30		16
	35	МК260E-WH922	ШАХТА 22x8 2x2 4		16
	34	МК260E-RTA7-T	АДАПТЕР ROTOLOCK 7-T		1
	33	МК260E-CFC	КРЫШКА РАСПРЕДЕЛИТЕЛЬНОЙ КОРОБКИ КОМПРЕССОРА		2
	32	МК260E-CLP	НИЖНЯЯ ПЛАСТИНА КОМПРЕССОРА		1
	31	CM TABE114U	КОМПРЕССОР		2
	30	M-BYV-6000	СЛИВНОЙ ШАРОВОЙ КЛАПАН		14
	29	МК260E-EMF1	УГЛОВОЙ ФИТИНГ 1		15
	28	МК260E-RTAS-T	АДАПТЕР ROTOLOCK-S-T		5
	27	МК260E-RTA4	АДАПТЕР ROTOLOCK 4		7
	26	МК260E-ASF	ASTROFLEX		1
	25	МК260E-ASF	ASTROFLEX		1
	24	M-RTA-5000-1	АДАПТЕР КЛАПАНА ROTOLOCK ДЛЯ ТЕПЛООБМЕННИКА		6
	23	МК260E-CPC	КРЫШКА		2
	22	МК260E-CPC4	СОЕДИНИТЕЛЬНЫЙ ЗАЖИМ 4		2
	21	МК260E-BLV	ШАРОВОЙ КЛАПАН		1
	20	МК260E-CPC3-UL	СОЕДИНИТЕЛЬНЫЙ ЗАЖИМ 3		2
	19	M-CRF-6000-D	ФИТИНГ 114 90°		2
	18	МК260E-CPC2	СОЕДИНИТЕЛЬНЫЙ ЗАЖИМ 2		14
	17	МК260E-RTA3	АДАПТЕР ROTOLOCK 3		3
	16	МК260E-CLLB	НИЖНИЙ КОЛЛЕКТОР		1
	15	МК260E-CLLT	ВЕРХНИЙ КОЛЛЕКТОР		1
	14	МК260E-CPC1	СОЕДИНИТЕЛЬНЫЙ ЗАЖИМ 1		14
	13	МК260E-EXC	ТЕПЛООБМЕННИК		7
	12	M-CCP-6000	КАБЕЛЬНЫЙ ВВОД ДЛЯ ПАНЕЛИ УПРАВЛЕНИЯ		6
	11	МК260E-RTA2	АДАПТЕР ROTOLOCK 2		4
	10	МК260E-CPS	НИЖНЯЯ ОПОРНАЯ ПЛАСТИНА КОНДЕНСАТОРА		2
	9	МК260E-CSA	ПОПОЛНИТЕЛЬНАЯ ОПора КОНДЕНСАТОРА		2
	8	МК260E-BLT30	БОЛТ M6x30		20
	7	M-NUT-6000	ГАЙКА РАМЫ M6		20
	6	МК260E-CSD	УСИЛИТЕЛЬНЫЙ ЭЛЕМЕНТ КОНДЕНСАТОРА		2
	5	МК260E-FPH1	ЗАЩИТНЫЙ ЭЛЕМЕНТ ВЕНТИЛЯТОРА		1
	4	МК260E-BLT80	БОЛТ M8x30		21
	3	CM TABE114U	ДВИГАТЕЛЬ ВЕНТИЛЯТОРА		6
	2	МК260E-COM	КОНДЕНСАТОР		1
	1	МК260E-CAB	ОСНОВАНИЕ КОРПУСА		1

ПЕРЕЧЕНЬ ЧАСТЕЙ

9. РАСПОЛОЖЕНИЕ ЧАСТЕЙ

Ниже перечислены все основные части осушителя, имеющие маркировку.

ВНИМАНИЕ: некоторые части из приведенного списка могут быть не установлены в осушителе в зависимости от особенностей конструкции.

Электрические части:

Дополнительное оборудование:

A01:	Трансформатор цепи управления
A02:	Трансформатор силовой цепи
A10:	Индикатор включения
A11:	Индикатор выключения
A20:	Сливной электромагнитный клапан
A30:	Подогреватель картера
A31:	Резистор
A40:	Емкость
EV3	Цифровой контроллер (Digi-Pro)
A50-3:	Энергосберегающее устройство 3 (ESD3)

Реле:

K01:	Реле двигателя компрессора
K10:	Реле двигателя вентилятора
K20:	Таймер слива или Векomat (дополнительно)
K30:	Регулятор температуры

Переключатели:

S01:	Главный выключатель
S02:	Кнопка пуска
S03:	Кнопка остановки
S10:	Регулятор давления вентилятора
S11:	Регулятор высокого/низкого давления
S12:	Регулятор высокого давления
S13:	Регулятор низкого давления
S20:	Регулятор температуры хладагента
S21:	Регулятор температуры воздуха

Двигатели:

M01:	Двигатель компрессора хладагента
M10:	Двигатель вентилятора

Тепловая защита:

P01:	Тепловая защита компрессора хладагента
P10:	Тепловая защита двигателя вентилятора

Предохранители:

См. подробную идентификацию на электрической схеме, прилагаемой к осушителю

F--:	Защитное устройство трансформатора
F--:	Защитное устройство вентилятора
F--:	Защитное устройство реле компрессора
F--:	Защитное устройство трансформатора
F--:	Защитное устройство слива
F--:	Защитное устройство реле вентилятора

Элементы контура хладагента:

G01:	Бак для жидкости
G02:	Осушитель хладагента
G03:	Расширительный клапан
G04:	Сепаратор
G05:	Перепускной клапан горячего газа
G06:	Электромагнитный клапан хладагента
G10:	Конденсатор водяного охлаждения
G11:	Водяной клапан
G20:	Манометр для измерения давления испарения хладагента
G21:	Датчик температуры испарения хладагента

Элементы линии сжатого воздуха:

H01:	Предварительный фильтр воздухозаборника
H11:	Выпускной фильтр
H12:	Пневматический выпускной клапан

Клеммные коробки:

B01:	Главная клеммная коробка
B11:	Клеммная коробка холодильной установки
B12:	Клеммная коробка для беспотенциальных соединений

Неисправность	Возможная причина	Способ устранения неисправности	Примечания
Осушитель включается, индикатор горит, но компрессор хладагента не включается.	Неправильное подключение фаз.	Поменяйте местами две фазы.	Трехфазные осушители оснащены устройством контроля фаз, которое предотвращает вращение вентиляторов в обратном направлении.
	Не функционирует холодильная установка.	Проверьте компрессор холодильной установки.	Неисправность компрессора может быть вызвана рядом факторов. Квалифицированный специалист по обслуживанию холодильных установок должен проверить контур хладагента, электрическую цепь и устройства управления.
	Сработало устройство защиты от высокого давления хладагента.	Сработало реле высокого давления хладагента. Для конденсаторов с водяным охлаждением проверьте регулирующий клапан для воды.	Осушитель оснащен устройством защиты от высокого давления хладагента. Если производительность конденсатора снижается, срабатывает защитное устройство, которое необходимо переустанавливать вручную.
	Слишком высокая температура окружающей среды.	Убедитесь в том, что осушитель работает при температуре, соответствующей заданным условиям эксплуатации. Условия эксплуатации приведены в настоящем руководстве.	Высокая температура окружающей среды может привести к повышению давления в системе хладагента и повышению температуры испарителя. Важно: обеспечение надлежащей циркуляции воздуха вокруг осушителя и в помещении, в котором установлено оборудование, гарантирует достаточно низкую температуру окружающей среды.
Осушитель включен, но компрессор хладагента не включается.	Слишком высокая температура в картере компрессора.	Дождитесь остывания компрессора. Причиной может быть неправильная регулировка перепускного клапана горячего газа или недостаточное количество хладагента.	Компрессор защищен от чрезмерно высокой температуры в картере тепловым выключателем.
	Слишком высокая температура подаваемого сжатого воздуха.	Убедитесь в том, что осушитель работает при температуре, соответствующей заданным условиям эксплуатации.	Осушитель предназначен для работы в заданных условиях (см. описание, приведенное в настоящем руководстве). Превышение заданных значений приведет к перегрузке осушителя, повышению точки росы и срабатыванию защитных устройств.
	Загрязнено оребрение конденсатора, засорен водяной конденсатор. Высокая температура в картере. Потеря фазы. Низкое напряжение вызывает срабатывание устройства защиты от перегрузки. Неисправен компрессор.	Очистите оребрение конденсатора или водяной конденсатор.	Засорение оребрения конденсатора ограничит прохождение воздуха и уменьшит холодопроизводительность, что приведет в результате к повышению температуры в испарителе. То же самое произойдет, если водяной конденсатор забит грязью. Воздушный конденсатор и водяной конденсатор необходимо регулярно проверять и очищать. Установите соответствующий фильтр для защиты водяного контура.
	Слишком интенсивный поток сжатого воздуха.	Проверьте фактический поток воздуха через осушитель.	Осушитель рассчитан на максимальный поток воздуха при расчетных условиях. Если в осушитель подается слишком интенсивный поток воздуха, производительность системы отвода воды может оказаться недостаточной, приводя в результате к уносу жидкости вниз по потоку. Проверьте номинальную производительность воздушного компрессора.
	Неисправность электропроводки.	Проверьте электрическую цепь.	Индикатор включения компрессора должен быть подключен к цепи компрессора хладагента. См. электрические схемы, приведенные в настоящем руководстве.
	Сработало защитное устройство.	Переустановите защитное устройство или замените перегоревший предохранитель.	В осушителе установлены предохранитель и/или реле перегрузки для защиты от превышения допустимого тока. В случае срабатывания данных устройств переустановите реле или замените предохранитель. При постоянном срабатывании реле или перегорании предохранителя обратитесь к квалифицированному специалисту по обслуживанию холодильных установок.
Осушитель включен, но вентилятор не работает.	Вентилятор должен работать, если давление хладагента достигает верхнего заданного значения.	Убедитесь в том, что через осушитель подается сжатый воздух, а лопасти вентилятора свободно вращаются. Проверьте реле давления вентилятора.	Вентилятор работает в автоматическом режиме для поддержания давления хладагента ниже максимального значения. Вентилятор может остановиться, если величина давления опускается ниже рекомендуемого значения.
При запуске компрессора он сильно вибрирует и издает механический шум.	Медленное перекачивание жидкого хладагента при запуске компрессора.	Убедитесь в том, что период предварительного нагрева длится не менее 2 часов.	Когда компрессор хладагента останавливается и не осуществляется нагрев, особенно если компрессор остановлен на длительное время, хладагент может перемещаться между ресиверами. Такое перемещение может привести к образованию пробок в клапанах, особенно в больших осушителях, содержащих большее количество хладагента.

Неисправность	Возможная причина	Способ устранения неисправности	Примечания
В системе присутствует вода.	Перепутаны соединения с впускным и выпускным патрубками.	Проверьте соединения с впускным и выпускным патрубками.	Осушитель предназначен для подачи воздушного потока только в одном направлении. Направления входа и выхода воздушного потока указаны на осушителе.
	Засорена или неисправна система слива.	Обеспечьте свободный отвод водяного конденсата. Проверьте систему отвода воды.	Система слива приводится в действие с помощью электромагнитного клапана, который должен быть отрегулирован в соответствии со значениями, приведенными в настоящем руководстве. Электромагнитный клапан включает в себя фильтр, который необходимо периодически проверять и очищать. Мембраны системы слива с пневматическим приводом должны проверяться или заменяться через каждые 6 месяцев.
	Открыт перепускной трубопровод.	Проверьте клапаны.	Важно: осушитель должен быть оснащен обводным трубопроводом для возможности проведения технического обслуживания осушителя без прекращения подачи воздуха. Во время работы осушителя клапаны должны устанавливаться таким образом, чтобы весь воздух поступал в систему. Проверьте герметичность обводного трубопровода.
	В трубопроводах остается влага.	Продуйте систему.	Перед первым запуском осушителя необходимо выдуть из системы всю влагу.
	Слишком интенсивный поток воздуха.	Проверьте фактический поток воздуха, проходящий через осушитель.	Осушитель рассчитан на максимальный поток воздуха при расчетных условиях. Если в осушитель подается слишком интенсивный поток воздуха, производительность системы отвода воды может оказаться недостаточной, приводя в результате к уносу жидкости вниз по потоку. Проверьте номинальную производительность воздушного компрессора.
	Слишком большое количество влаги.	Проверьте отделитель, систему слива и компрессор после охладителя перед осушителем.	В некоторых системах в линии перед осушителем может скапливаться влага. Если эта влага будет регулярно закачиваться в осушитель, производительность системы отвода воды может оказаться недостаточной. В линии перед осушителем должен быть установлен водоотделитель.
	Слишком высокая температура сжатого воздуха.	Убедитесь в том, что осушитель работает при температуре, соответствующей заданным условиям эксплуатации.	Осушитель предназначен для работы в заданных условиях. Превышение заданных значений приведет к перегрузке осушителя, повышению точки росы и срабатыванию защитных устройств.
	Загрязнено оребрение конденсатора.	Очистите оребрение конденсатора.	Засорение оребрения конденсатора ограничит прохождение воздуха и уменьшит холодопроизводительность. Регулярно проверяйте и очищайте оребрение конденсатора.
	Недостаточное количество хладагента.	Устраните утечку и заправьте систему хладагентом.	Потеря хладагента приведет к неправильному функционированию компрессора. Обратитесь к квалифицированному специалисту по обслуживанию холодильных установок для выполнения необходимых ремонтных работ или же свяжитесь с заводом-изготовителем, если компрессор находится на гарантии.
Сильное падение давления.	Поток чрезмерно сжатого воздуха или слишком низкое давление воздуха на входе.	Проверьте фактическое давление и поток воздуха, проходящего через осушитель.	Осушитель рассчитан на максимальный поток воздуха при расчетных условиях. Если в осушитель подается слишком интенсивный поток воздуха, производительность системы отвода воды может оказаться недостаточной, приводя в результате к уносу жидкости вниз по потоку. Проверьте номинальную производительность воздушного компрессора.
	Замерзание.	Проверьте температуру в помещении компрессорной.	Замерзание трубопроводов является признаком того, что регуляторы установлены на слишком низкую температуру. Обратитесь к квалифицированному специалисту по обслуживанию холодильных установок.
		Выключатель вентилятора может заблокироваться в замкнутом положении, сохраняя вентилятор во включенном состоянии.	Обратитесь к квалифицированному специалисту по обслуживанию холодильных установок для выполнения регулировки с помощью перепускного клапана горячего газа.
Компрессор не работает или периодически включается и выключается.	Засорен теплообменник.	Очистите теплообменник продувкой воздушным потоком в обратном направлении.	Для осушителя должен использоваться сжатый воздух, не содержащий агрессивных примесей. Наличие загрязнений может потребовать дополнительного обслуживания теплообменника.
	Разомкнут выключатель питания.	Установите выключатель питания в замкнутое положение.	Если осушитель не работает, проверьте автоматический выключатель и убедитесь в том, что он включен.
	Сгорел предохранитель или разомкнут автоматический выключатель.	Замените предохранитель или переустановите автоматический выключатель.	Проверьте и замените в случае необходимости предохранитель в линии питания. Никогда не используйте в качестве замены предохранитель, номинальные характеристики которого превышают заданные номинальные значения.
	Неисправность компрессора кондиционера или системы управления.	Определите причину неисправности и устраните неисправность.	Неисправность компрессора может быть вызвана несколькими факторами. Обратитесь к квалифицированному специалисту по обслуживанию холодильных установок для проверки системы охлаждения и средств управления или же свяжитесь с заводом-изготовителем, если компрессор находится на гарантии.
	Слишком высокая температура сжатого воздуха.	Убедитесь в том, что осушитель работает при температуре, соответствующей заданным условиям эксплуатации (см. описание, приведенное в настоящем руководстве).	Осушитель предназначен для работы в заданных условиях. Превышение заданных значений приведет к перегрузке осушителя, повышению точки росы и срабатыванию защитных устройств.

Неисправность	Возможная причина	Способ устранения неисправности	Примечания
Компрессор не работает или периодически включается и выключается.	Слишком высокая температура окружающей среды.	Убедитесь в том, что осушитель работает при температуре, соответствующей заданным условиям эксплуатации. Условия эксплуатации приведены в настоящем руководстве.	Высокая температура окружающей среды может привести к повышению давления в системе хладагента и повышению температуры испарителя. Важно: обеспечение надлежащей циркуляции воздуха вокруг осушителя и в помещении, в котором установлено оборудование, гарантирует достаточно низкую температуру окружающей среды.
	Загрязнено оребрение конденсатора.	Очистите оребрение конденсатора.	Засорение оребрения конденсатора ограничит прохождение воздуха, уменьшит холодопроизводительность и приведет к повышению температуры в испарителе. Регулярно проверяйте и очищайте оребрение конденсатора.
	Недостаточное количество хладагента.	Устраните утечку и заправьте систему хладагентом.	Потеря хладагента приведет к неправильному функционированию оборудования. Осушители оснащены термовыключателем для обеспечения надлежащего охлаждения компрессора. Недостаточное количество хладагента может привести к перегреву линии всасывания и срабатыванию термовыключателя. Обратитесь к квалифицированному специалисту по обслуживанию холодильных установок для выполнения необходимых ремонтных работ.
На цифровом устройстве контроля температуры отображается сообщение об ошибке.	Слишком низкая или слишком высокая точка росы.	Проверьте газообразный хладагент и убедитесь в том, что условия эксплуатации соответствуют требованиям.	Точка росы повышается в случае недостаточного количества хладагента или если рабочая температура и температура на входе являются очень высокими.
Неисправность системы выпуска	Противодавление или уменьшение диаметра выпускного отверстия.	Замените выпускные шланги/трубопроводы. Система выпуска должна находиться под атмосферным давлением (во избежание противодавления). При необходимости увеличьте диаметр выпускного шланга/трубопровода.	Максимальная длина выпускного шланга осушителя не должна превышать 10 метров.
			Максимальная высота выпускного шланга осушителя не должна превышать 3 метров.
			Диаметр выпускного отверстия не должен уменьшаться.
			В системе выпуска не допускается использовать фитинги, которые могут приводить к падению давления, например, клапанов, отводов, тройников и т.д.
			Система выпуска должна всегда находиться под атмосферным давлением. Противодавление приведет к нарушениям в работе и неисправностям.

Охлаждаемый осушитель воздуха (Dryair DK) ГАРАНТИЙНЫЕ УСЛОВИЯ



С учетом соблюдения условий эксплуатации, указанных изготовителем Mikrorog, на осушитель Dryair DK предоставляется гарантия сроком двадцать четыре (24) месяца от даты получения и не более тридцати (30) месяцев от даты отправки с завода-изготовителя, в отношении отсутствия дефектов в материалах и сборке, при условии, что компании Dalgakiran сообщается имя клиента, адрес и дата поставки.

Гарантия на теплообменник составляет два (2) года. Настоящая гарантия ограничивается заменой теплообменников на условии ФОб-завод и с учетом указанных ниже ограничений в отношении неправильной эксплуатации, недопустимого использования или аварийных ситуаций. Гарантия на стандартное оборудование с внешним поплавковым сливом и дополнительным автоматическим сливом составляет 90 дней. Гарантия будет применяться к оборудованию, установленному, эксплуатируемому и обслуживаемому в соответствии с процедурами и рекомендациями, изложенными в руководстве по эксплуатации, опубликованном компанией Dalgakiran в течение срока действия настоящей гарантии. Dalgakiran отремонтирует или заменит (по выбору Dalgakiran) любую неисправную деталь или узел бесплатно на условии ФОб-склад, если неисправность произошла в ходе надлежащей эксплуатации и не была вызвана неправильной эксплуатацией, недопустимым использованием или аварийной ситуацией. Настоящая гарантия не подлежит передаче. Любое гарантийное обслуживание, выполняемое в условиях эксплуатации, должно быть согласовано с Dalgakiran. Несанкционированное обслуживание аннулирует гарантию и любые последующие гарантийные обязательства Dalgakiran. Dalgakiran не предоставляет никаких других гарантий, явно выраженных или подразумеваемых. Коммерческая пригодность компонентов исключается явным образом. Изготовитель не несет ответственности за косвенные или последующие убытки.