

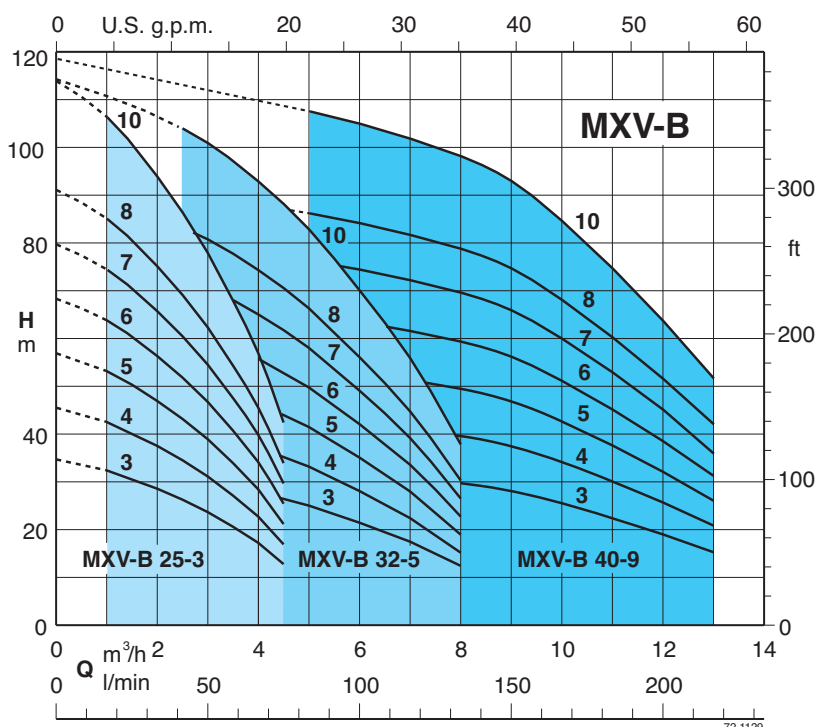

Электронасосы серии MXV-B..., соответствуют европейскому регламенту N. 547/2012.

Область применения $n \approx 2900$ об./мин.



Конструкция

Моноблочные вертикальные многоступенчатые насосы со всасывающим и подающим раструбами, имеющими одинаковый диаметр и расположенными на одном и том же валу (многорядное исполнение).

Все части, контактирующие с водой изготовлены из нержавеющей хромоникелевой стали.

Направляющие втулки устойчивы к коррозии и смазываются перекачиваемой жидкостью.

Версия с инвертором I-MAT (по запросу)

Применение

Водоснабжение.

Для перекачивания чистых, невзрывоопасных жидкостей, не содержащих абразивных твердых или волокнистых примесей и не агрессивных к нержавеющей стали (по требованию, устанавливается уплотнение из особого материала).

Универсальный насос для использования в бытовой и промышленной сферах, в установках повышения давления, высоконапорных моечных устройствах, для полива, в сельском хозяйстве, в спортивных сооружениях.

Эксплуатационные ограничения

Температура жидкости от -15°C до $+90^{\circ}\text{C}$.

Температура окружающего воздуха не более 40°C .

Максимально допустимое конечное давление в корпусе насоса: 16 бар.

Электродвигатель

Индукционный 2-полюсный двигатель, 50 Гц, 2900 об./мин.

MXV-B : трехфазный до 3 кВт - 230/400 В ($\pm 10\%$);

для 3,7 кВт - 400/690 В ($\pm 10\%$).

MXV-BM : монофазный 230 В ($\pm 10\%$), с термозащитным устройством.

Конденсатор встроен в контактную коробку.

Изоляция класса "F".

Защитное устройство IP 54.

Двигатель предрасположен для работы с инвертором.

Класс энергосбережения IE3 для трехфазных двигателей.

Конструкция в соответствии со стандартами: EN 60034-1; EN 60034-30-1.

EN 60335-1, EN 60335-2-41.

Конструкционные материалы

(части, контактирующие с жидкостью)

Составная часть	Материал
Наружный кожух	
Корпус всасывающей части	
Корпус подающей части	
Корпус каскада	Хромоникелевая сталь
Рабочее колесо	1.4301 EN 10088 (AISI 304)
Нижняя крышка	
Верхняя крышка	
Распорная втулка	
Вал насоса	Хромоникелевая сталь (AISI 304)
Пробка	Хромоникелевая сталь (AISI 304)
Мех. уплотнение по стандарту ISO 3069	Алюмооксидная керамика, уголь, EPDM
Уплотнительное кольцо на рабочем колесе	PTFE (Тефлон)
Уплотнительные кольца	NBR

Специальные исполнения под заказ

- для работы с другими напряжениями.
- Частота 60 Гц (см. каталог для частоты 60 Гц)
- с защитным устройством IP 55.
- специальные мех. уплотнения.
- уплотнительные кольца из витона.
- Для среды с более высокой или более низкой температурой.

Маркировка

Образец:

MXV-B M 25- 3 05

MXV-B-серия _____
 M - Монофазный двигатель (до 2,2 кВт) _____
 25 - внутренний диаметр раструба в мм _____
 2 - номинальный расход в куб.м/ч _____
 05 - количество ступеней _____

Насосы с переменной скоростью

Насосы **MXV-B EI** доступны с мощностью от 0,75 кВт до 7,5 кВт и оснащены инверторами **I-MAT**. Они позволяют реализовать чрезвычайно компактную и эффективную систему с переменной скоростью, которая идеально подходит для использования в водоснабжении и для распределения горячей и холодной воды. Насос оборудован датчиками, запрограммированными непосредственно на заводе-изготовителе и программируемыми пользователем для нужного режима работы.

Преимущества

- Экономия энергии.
- Более компактная система.
- Простота использования.
- Персонализированное программирование в соответствии с требованиями установки.
- Надежность.

Конструкция

Компоненты системы:

- Насос
- Электродвигатель
- Регулятор частоты I-MAT
- Адаптер для монтажа на двигателе
- Соединительный кабель для инвертора и электрического насоса
- Датчики давления

Основные характеристики:

Номинальная мощность двигателя: от 0,75 кВт до 7,5 кВт.

Диапазон регулировки: обороты 1750÷2900 1/мин (2-х полюсные насосы).

Защита от сухого хода

Защита от работы с закрытым раструбом

Защита от протечки

Защита от перенапряжения в двигателе

Защита от перенапряжения или пониженного напряжения в системе питания

Защита от дисбаланса между фазами питания



Режим работы



Режим постоянного давления

с датчиком давления

В этом режиме система поддерживает заданное постоянное давление при изменении расхода.

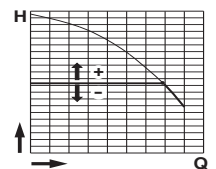

Режим пропорционального давления

с датчиком давления

В этом режиме система изменяет рабочее давление в зависимости от требуемого расхода.

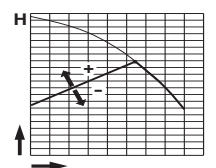

Режим постоянного потока

с расходомером

В этом режиме система поддерживает постоянное значение скорости потока в точке системы в соответствии с требуемым давлением.

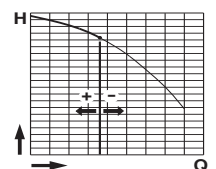

Режим фиксированной скорости

с установлением требуемой скорости вращения.

В этом режиме, изменяя рабочую частоту, можно выбрать любую рабочую кривую в пределах рабочего поля.

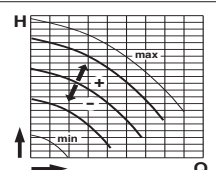

Режим постоянной температуры

с датчиком температуры

В этом режиме система поддерживает постоянную температуру в точке системы путем изменения скорости насоса.

Характеристические кривые и тех. характеристики $n \approx 2900$ об./мин.

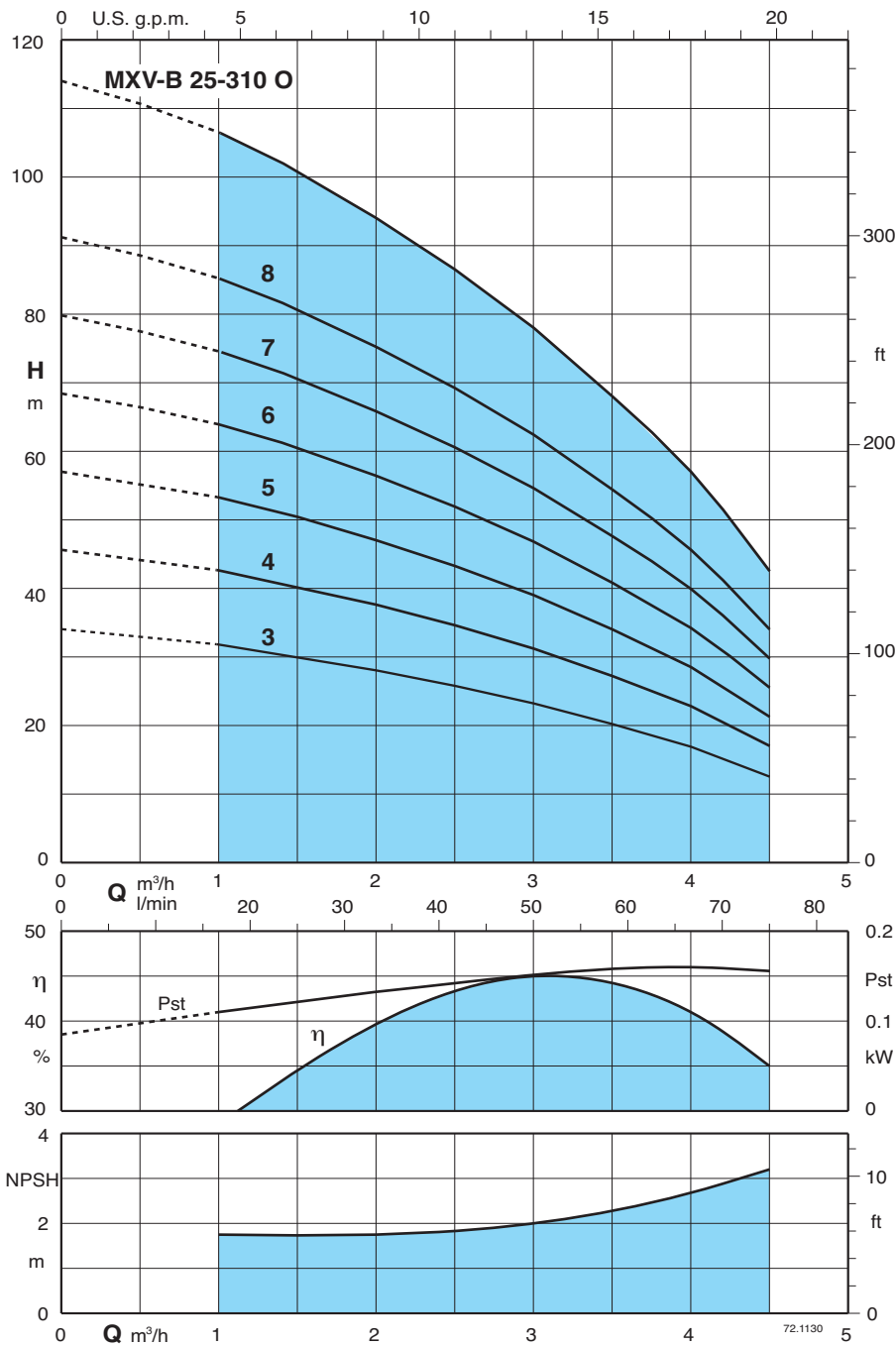

Результаты испытаний с холодной чистой водой, без газа.
 Для значения положительной высоты напора рекомендуется запас в +0,5 м.
 Допуски согласно стандарту UNI EN ISO 9906:2012.
 Значения напора и мощности действительны для жидкостей с плотностью $\rho = 1,0$ кг/дм³ и кинематической вязкостью $\nu = \text{макс. } 20$ мм²/сек.

Pst = мощность относительно одной ступени
 P1 Максимальная потребляемая мощность.
 P2 Номинальная мощность двигателя.

3 ~	230 V 400 V		1 ~	230 V P1		P2		m³/h Q l/min	H								
	A	A		A	kW	kW	HP		0	1	1,5	2	2,5	3	3,5	4	4,5
MXV-B 25-303 O	4	2,3	MXV-BM 25-303 O	5,8	1,1	0,75	1	m	34	32	30	28	26	23,5	20,5	17	12,5
MXV-B 25-304 O	4	2,3	MXV-BM 25-304 O	5,8	1,1	0,75	1		44	42,5	40	37,5	34,5	31	27	22,5	17
MXV-B 25-305 O	4	2,3	MXV-BM 25-305 O	5,8	1,1	0,75	1		56	53	50	47	43	39	34	28	21
MXV-B 25-306 O	4,7	2,7	MXV-BM 25-306 O	7,4	1,5	1,1	1,5		68	63,5	60,5	56	51,5	46,5	40,5	34	25
MXV-B 25-307 O	4,7	2,7	MXV-BM 25-307 O	7,4	1,6	1,1	1,5		79,5	74	70,5	65,5	60	54,5	47,5	39,5	30
MXV-B 25-308 O	7,5	4,3	MXV-BM 25-308 O	9,2	2	1,5	2		91	85	80,5	75	69	62	54	45,5	34
MXV-B 25-310 O	7,5	4,3	MXV-BM 25-310 O	9,2	2,3	1,5	2		114	106	101	94	86	78	68	57	42

Характеристические кривые и тех. характеристики $n \approx 2900$ об./мин.

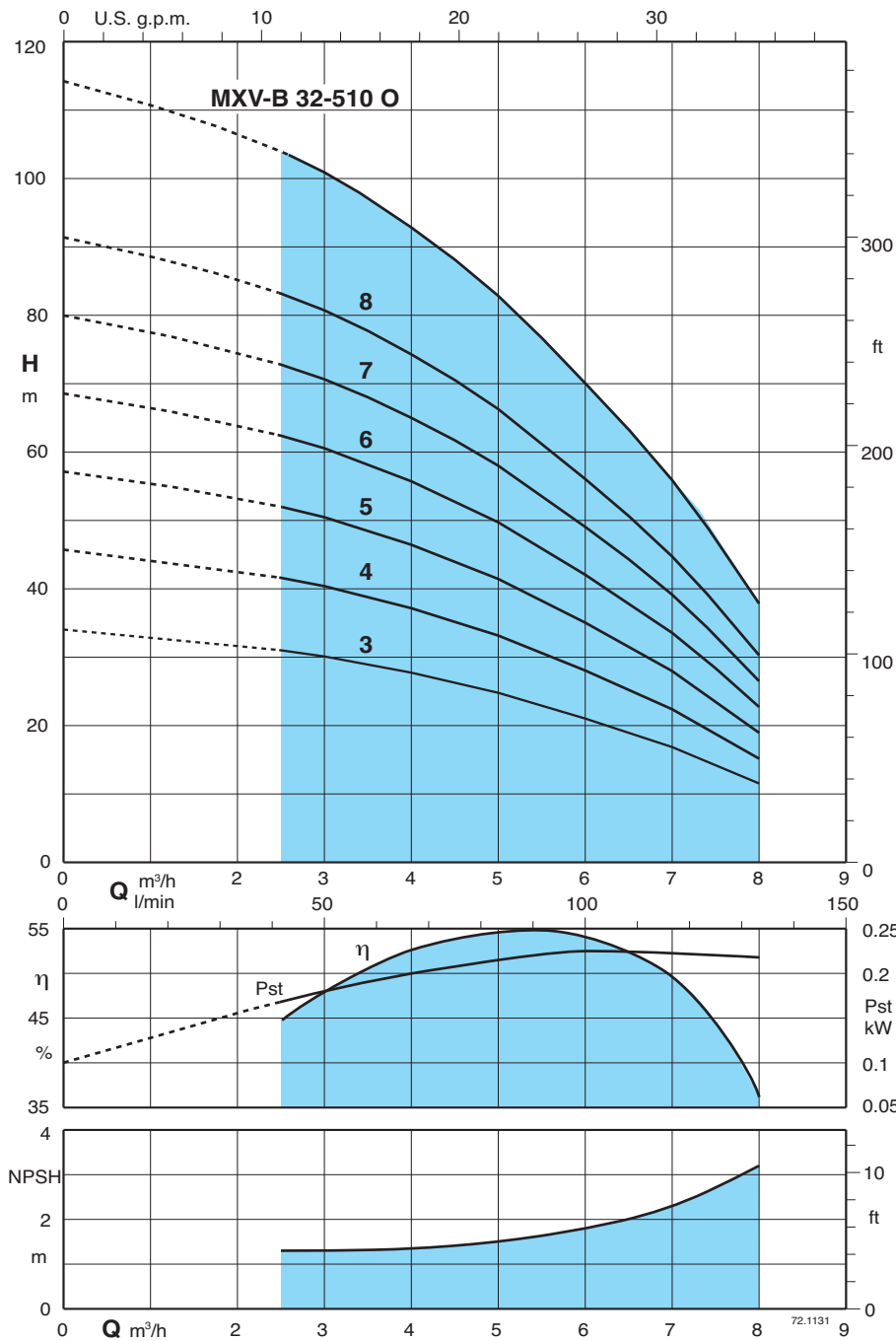

Результаты испытаний с холодной чистой водой, без газа.
 Для значения положительной высоты напора рекомендуется запас в +0,5 м.
 Допуски согласно стандарту UNI EN ISO 9906:2012.
 Значения напора и мощности действительны для жидкостей с плотностью $\rho = 1,0$ кг/дм³ и кинематической вязкостью $\nu = \text{макс. } 20$ мм²/сек.

Pst = мощность относительно одной ступени
 P1 Максимальная потребляемая мощность.
 P2 Номинальная мощность двигателя.

3 ~	230 V 400 V		1 ~	230 V P1		P2		m³/h Q l/min										
	A	A		A	kW	kW	HP		0	2,5	3	3,5	4	4,5	5	6	7	8
MXV-B 32-503 O	4	2,3	MXV-BM 32-503 O	5,8	1,1	0,75	1	H m	0	41,6	50	58,3	66,6	75	83,3	100	116,6	133,3
MXV-B 32-504 O	4,7	2,7	MXV-BM 32-504 O	7,4	1,5	1,1	1,5		34	31	30,5	29	28	26,5	25	21	17	11,5
MXV-B 32-505 O	4,7	2,7	MXV-BM 32-505 O	7,4	1,6	1,1	1,5		45	41,5	40	38,5	36,5	34,5	32,5	27,5	22	14,5
MXV-B 32-506 O	7,5	4,3	MXV-BM 32-506 O	9,2	2	1,5	2		56	51,5	50	48	46	43,5	41	34,5	27,5	18,5
MXV-B 32-507 O	7,5	4,3	MXV-BM 32-507 O	9,2	2,3	1,5	2		68	62	60	58	55,5	52,5	49,5	42	33,5	22,5
MXV-B 32-508 O	9,15	5,3				2,2	3		79,5	72,5	70,5	68	65	61,5	58	49	39	26,5
MXV-B 32-510 O	9,15	5,3				2,2	3		91	83	80,5	78	74	70	66	56	44,5	30
									114	104	101	97,5	93	88	83	70	56	38

Характеристические кривые и тех. характеристики $n \approx 2900$ об./мин.

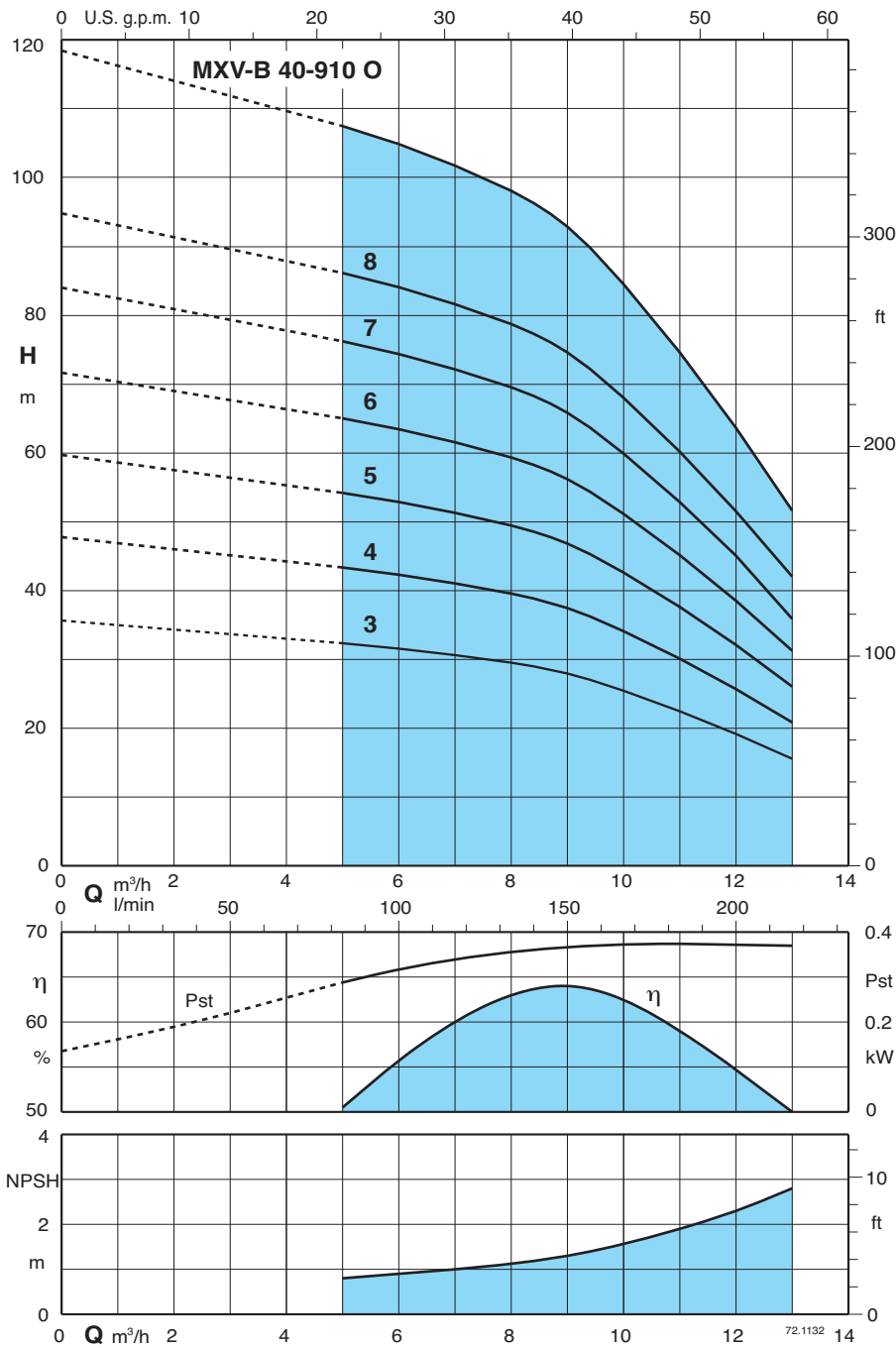

Результаты испытаний с холодной чистой водой, без газа.
 Для значения положительной высоты напора рекомендуется запас в +0,5 м.
 Допуски согласно стандарту UNI EN ISO 9906:2012.
 Значения напора и мощности действительны для жидкостей с плотностью $\rho = 1,0$ кг/дм³ и кинематической вязкостью $\nu = \text{макс. } 20$ мм²/сек.

Pst = мощность относительно одной ступени
 P1 Максимальная потребляемая мощность.
 P2 Номинальная мощность двигателя.

3 ~	230 V 400 V		1 ~	230 V P1		P2		m³/h Q l/min	H m												
	A	A		A	kW	kW	HP		0	5	6	7	8	9	10	11	12	13			
MXV-B 40-903 O	4,7	2,7	MXV-BM 40-903 O	7,4	1,6	1,1	1,5	0	83,3	100	116,6	133,3	150	166,6	183,3	200	216,6				
MXV-B 40-904 O	7,5	4,3	MXV-BM 40-904 O	9,2	2,3	1,5	2	35,5	32,5	31,5	31	29,5	28	25,5	22,5	19,5	15,5				
MXV-B 40-905 O	9,15	5,3				2,2	3	47	43	42	41	40	37	34	30	26	21				
MXV-B 40-906 O	9,15	5,3				2,2	3	59	54	53	51	50	47	43	38	32	26				
MXV-B 40-907 O	11,5	6,6				3	4	71	65	63	62	59	56	51	45	39	31				
MXV-B 40-908 O	11,5	6,6				3	4	83	76	74	72	69	66	60	53	45	36				
MXV-B 40-910 O		9,6				3,7	5	95	87	85	82	79	75	69	60	51	42				
								119	109	106	103	99	94	86	75	64	52				

Размеры и вес

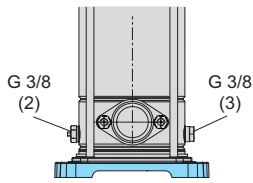

Овальные контрофланцы

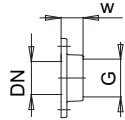

PN 16

DN	G	w	Fori	
			N.	Ø
25	1	23	2	12
32	1 1/4	23	2	12
40	1 1/2	26	2	15

Овальные Фланцы

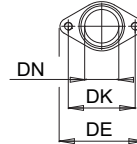

PN 16

DN	DE	DK	Fori	
			N.	Ø
25	95	75	2	M10
32	95	75	2	M10
40	125	100	2	M12

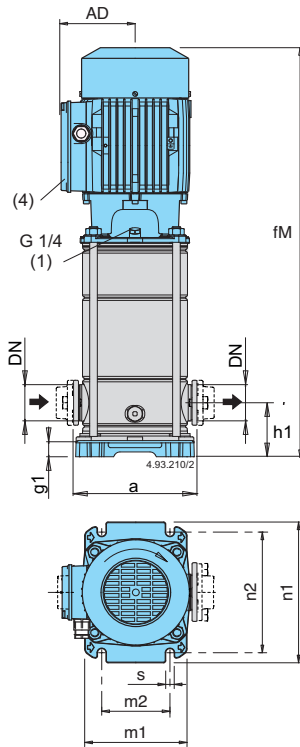

Тип насоса	Мощность P ₂		мм										
	kW	HP	DN	a	h1	fM	AD	n1	n2	m1	m2	s	g1
MXV-B(M) 25-303 O	0,75	1	25	160	50	553	128	205	180	165	100	13	20
MXV-B(M) 25-304 O	0,75	1	25	160	50	553	128	205	180	165	100	13	20
MXV-B(M) 25-305 O	0,75	1	25	160	50	577	128	205	180	165	100	13	20
MXV-B(M) 25-306 O	1,1	1,5	25	160	50	601	128	205	180	165	100	13	20
MXV-B(M) 25-307 O	1,1	1,5	25	160	50	625	128	205	180	165	100	13	20
MXV-B(M) 25-308 O	1,5	2	25	160	50	649	128	205	180	165	100	13	20
MXV-B(M) 25-310 O	1,5	2	25	160	50	697	128	205	180	165	100	13	20
MXV-B(M) 32-503 O	0,75	1	32	160	50	553	128	205	180	165	100	13	20
MXV-B(M) 32-504 O	1,1	1,5	32	160	50	553	128	205	180	165	100	13	20
MXV-B(M) 32-505 O	1,1	1,5	32	160	50	577	128	205	180	165	100	13	20
MXV-B(M) 32-506 O	1,5	2	32	160	50	601	128	205	180	165	100	13	20
MXV-B(M) 32-507 O	1,5	2	32	160	50	625	128	205	180	165	100	13	20
MXV-B 32-508 O	2,2	3	32	160	50	689	128	205	180	165	100	13	20
MXV-B 32-510 O	2,2	3	32	160	50	737	128	205	180	165	100	13	20
MXV-B(M) 40-903 O	1,1	1,5	40	200	80	601	128	250	215	190	130	14	30,5
MXV-B(M) 40-904 O	1,5	2	40	200	80	601	128	250	215	190	130	14	30,5
MXV-B 40-905 O	2,2	3	40	200	80	631	128	250	215	190	130	14	30,5
MXV-B 40-906 O	2,2	3	40	200	80	701	128	250	215	190	130	14	30,5
MXV-B 40-907 O	3	4	40	200	80	755	138	250	215	190	130	14	30,5
MXV-B 40-908 O	3	4	40	200	80	789	138	250	215	190	130	14	30,5
MXV-B 40-910 O	3,7	5	40	200	80	849	138	250	215	190	130	14	30,5

- Заливка и стравливание
- Стравливание давления на всасывании
- Слив
- Стандартное положение контактной коробки (другие положения при поворачивании двигателя на 90° и 180°)

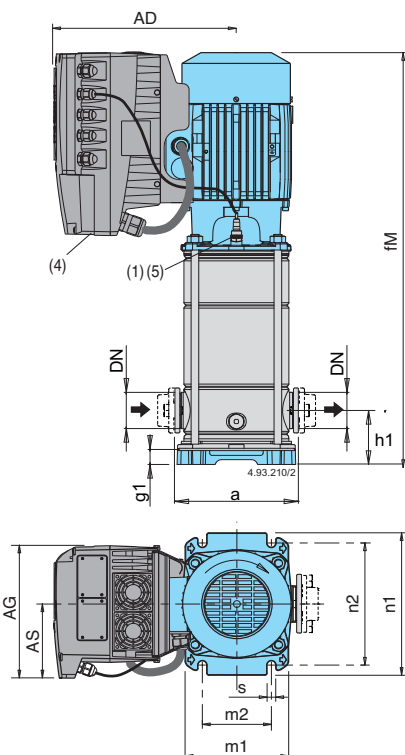

Pompa	Motore P ₂		mm												
	kW	HP	DN	a	h1	fM	AD	AG	AS	n1	n2	m1	m2	s	g1
MXV-B EI 25-303 O	0,75	1	25	160	50	553	286	190	105	205	180	165	100	13	20
MXV-B EI 25-304 O	0,75	1	25	160	50	553	286	190	105	205	180	165	100	13	20
MXV-B EI 25-305 O	0,75	1	25	160	50	577	286	190	105	205	180	165	100	13	20
MXV-B EI 25-306 O	1,1	1,5	25	160	50	601	286	190	105	205	180	165	100	13	20
MXV-B EI 25-307 O	1,1	1,5	25	160	50	625	286	190	105	205	180	165	100	13	20
MXV-B EI 25-308 O	1,5	2	25	160	50	649	286	190	105	205	180	165	100	13	20
MXV-B EI 25-310 O	1,5	2	25	160	50	697	286	190	105	205	180	165	100	13	20
MXV-B EI 32-503 O	0,75	1	32	160	50	553	286	190	105	205	180	165	100	13	20
MXV-B EI 32-504 O	1,1	1,5	32	160	50	553	286	190	105	205	180	165	100	13	20
MXV-B EI 32-505 O	1,1	1,5	32	160	50	577	286	190	105	205	180	165	100	13	20
MXV-B EI 32-506 O	1,5	2	32	160	50	601	286	190	105	205	180	165	100	13	20
MXV-B EI 32-507 O	1,5	2	32	160	50	625	286	190	105	205	180	165	100	13	20
MXV-B EI 32-508 O	2,2	3	32	160	50	689	286	210	118	205	180	165	100	13	20
MXV-B EI 32-510 O	2,2	3	32	160	50	737	286	210	118	205	180	165	100	13	20
MXV-B EI 40-903 O	1,1	1,5	40	200	80	601	286	190	105	250	215	190	130	14	30,5
MXV-B EI 40-904 O	1,5	2	40	200	80	601	286	190	105	250	215	190	130	14	30,5
MXV-B EI 40-905 O	2,2	3	40	200	80	631	286	210	118	250	215	190	130	14	30,5
MXV-B EI 40-906 O	2,2	3	40	200	80	701	286	210	118	250	215	190	130	14	30,5
MXV-B EI 40-907 O	3	4	40	200	80	755	294	210	118	250	215	190	130	14	30,5
MXV-B EI 40-908 O	3	4	40	200	80	789	294	210	118	250	215	190	130	14	30,5
MXV-B EI 40-910 O	3,7	5	40	200	80	849	294	210	118	250	215	190	130	14	30,5

- Заливка и стравливание
- Стравливание давления на всасывании
- Слив
- Стандартное положение I-MAT
- Датчики давления

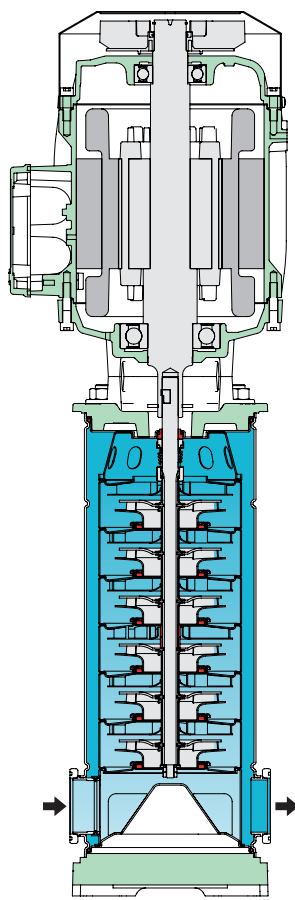
Конструкционные характеристики**Конструкция**

Все части, контактирующие с водой, включая верхнюю часть, изготовлены из нержавеющей хромоникелевой стали.

Направляющие втулки устойчивы к коррозии и смазываются перекачиваемой жидкостью.

Экономичная установка

Вертикальная конструкция с меньшей высотой насоса для установки в низких помещениях. Раструбы расположены в ряд для упрощения конструкции системы с возможностью средства насоса в прямой трубе.

Демонтаж, осмотр и чистка внутренних частей проводятся без снятия труб.

Прочность и надежность

Раструбы всасывания и подачи, расположенные на одной линии, поглощают силу нагрузки со стороны труб на насос таким образом, что они не деформируют части насоса, не приводят к локальным трениям и преждевременному износу.

Компактная и прочная втулка поддерживает точное выравнивание между вращающимися и неподвижными частями, снижая тем самым вибрацию. Форма верхней крышки препятствует задержке воздушных пузырей на механическом уплотнении.

Низкий уровень шума

Поток воды вокруг ступеней и толстый наружный кожух способствуют снижению уровня шума.